

Benutzerhandbuch

FlexScan® S1701-X S1721-X S1902 S1921-X

LCD-Farbmonitor

Wichtig

Lesen Sie die VORSICHTSMASSNAHMEN, dieses Benutzerhandbuch und die Installationsanleitung (separater Band) aufmerksam durch, um sich mit der sicheren und effizienten Bedienung vertraut zu machen.

-
- Grundlegende Informationen, angefangen mit dem Verbinden des Monitors mit einem Computer bis hin zur Inbetriebnahme, finden Sie in der Installationsanleitung.
 - Das aktuelle Benutzerhandbuch steht auf unserer Website zum Herunterladen zur Verfügung:
<http://www.eizo.com>
-



[Anbringung der Vorsichtshinweise]

Z. B. höhenverstellbarer Fuß

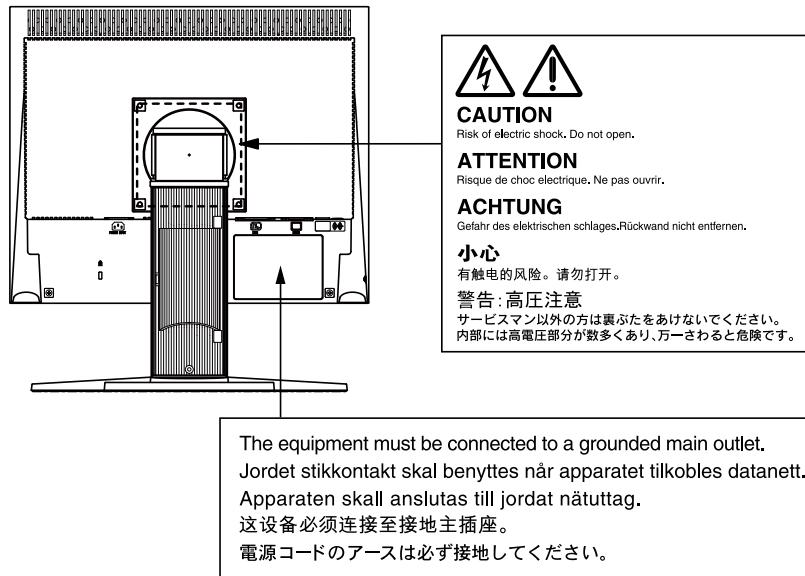

Die Produktspezifikationen variieren möglicherweise in den einzelnen Absatzgebieten. Überprüfen Sie, ob die Spezifikationen im Handbuch in der Sprache des Absatzgebietes geschrieben sind.

Copyright© 2010-2014 EIZO Corporation. Alle Rechte vorbehalten.

Kein Teil dieses Handbuchs darf ohne die vorherige schriftliche Zustimmung von EIZO Corporation in irgendeiner Form oder mit irgendwelchen Mitteln – elektronisch, mechanisch oder auf andere Weise – reproduziert, in einem Suchsystem gespeichert oder übertragen werden.

EIZO Corporation ist in keiner Weise verpflichtet, zur Verfügung gestelltes Material oder Informationen vertraulich zu behandeln, es sei denn, es wurden mit EIZO Corporation beim Empfang der Informationen entsprechende Abmachungen getroffen. Obwohl größte Sorgfalt aufgewendet wurde, um zu gewährleisten, dass die Informationen in diesem Handbuch dem neuesten Stand entsprechen, ist zu beachten, dass die Spezifikationen der Monitore von EIZO ohne vorherige Ankündigung geändert werden können.

VESA ist eine eingetragene Marke oder eine Marke der Video Electronics Standards Association in den Vereinigten Staaten und anderen Ländern.

Windows, Windows Vista, Windows Media, SQL Server und Xbox 360 sind eingetragene Marken der Microsoft Corporation in den Vereinigten Staaten und anderen Ländern.

Apple, Mac, Macintosh, iMac, eMac, Mac OS, MacBook, PowerBook, ColorSync, QuickTime und iBook sind eingetragene Marken von Apple Inc.

EIZO, das EIZO Logo, ColorEdge, DuraVision, FlexScan, FORIS, RadiForce, RadiCS, RadiNET, Raptor und ScreenManager sind eingetragene Marken der EIZO Corporation in Japan und anderen Ländern.

ColorNavigator, EIZO EasyPIX, EcoView NET, EIZO ScreenSlicer, i • Sound, Screen Administrator und UniColor Pro sind Marken der EIZO Corporation.

Alle anderen Marken und Produktnamen sind Marken oder eingetragene Marken ihrer jeweiligen Inhaber.

Hinweise für diesen Monitor

Dieses Produkt ist für allgemeine Zwecke, wie die Erstellung von Dokumenten oder das Anzeigen von Multimedia-Inhalten geeignet.

Dieses Produkt wurde speziell an die Einsatzbedingungen in der Region, in die es ursprünglich geliefert wurde, angepasst. Wird es außerhalb dieser Region eingesetzt, ist der Betrieb eventuell nicht wie angegeben möglich.

Die Garantie für dieses Produkt erstreckt sich ausschließlich auf die in diesem Handbuch beschriebenen Anwendungen.

Die in diesem Handbuch enthaltenen technischen Daten gelten nur, wenn folgendes Zubehör benutzt wird:

- Dem Produkt beiliegende Netzkabel
 - Von uns angegebene Signalkabel
-

Verwenden Sie mit diesem Produkt nur Zubehör, das von uns hergestellt oder empfohlen wird.

Da es ungefähr 30 Minuten dauert, bis sich das Betriebsverhalten der elektrischen Bauteile stabilisiert hat, sollten Sie nach dem Einschalten mindestens 30 Minuten mit dem Einstellen des Monitors warten.

Je heller Monitore eingestellt sind desto eher läßt die Helligkeit der Hintergrundbeleuchtung langfristig nach. Stellen Sie eine möglichst geringe Helligkeit ein um den Monitor für lange Zeit mit nahezu gleichbleibender Anzeige zu nutzen.

Wird dasselbe Bild über einen langen Zeitraum hinweg angezeigt und dann geändert, treten möglicherweise Nachbilder auf. Verwenden Sie den Bildschirmschoner oder die Abschaltfunktion, um zu vermeiden, dass dasselbe Bild über längere Zeit hinweg angezeigt wird.

Um den Monitor immer wie neu aussehen zu lassen und die Lebensdauer des Geräts zu verlängern, wird eine regelmäßige Reinigung empfohlen (Beachten Sie den Abschnitt „Reinigung“ (Seite 4)).

Das LCD-Display wurde mit hochpräziser Technologie hergestellt. Auf dem LCD-Display fehlen oder leuchten möglicherweise Pixel. Dabei handelt es sich jedoch nicht um eine Fehlfunktion. Anteil der effektiven Bildpunkte: mindestens 99,9994%.

Die Hintergrundbeleuchtung des LCD-Displays hat eine begrenzte Lebensdauer. Wenn der Bildschirm dunkel wird oder flackert, wenden Sie sich an Ihren Fachhändler.

Drücken Sie keinesfalls fest auf das Display oder den Bildschirmrahmen, da dies möglicherweise zu Fehlfunktionen wie z. B. störende Muster usw. des Displays führt. Durch wiederholtes Ausüben von Druck auf das Display verschlechtert sich die Bildschirmanzeige oder es entstehen Schäden am Display. (Wenn Abdrücke auf dem Display zurückbleiben, lassen Sie den Bildschirm des Monitors mit einem vollständig weißen oder schwarzen Musterbild laufen. Diese Erscheinung sollte anschließend nicht mehr auftreten.)

Berühren Sie das Display nicht mit scharfen Gegenständen, da es dadurch verkratzt und beschädigt werden könnte. Reinigen Sie das Display keinesfalls mit Taschentüchern, da es dadurch verkratzt werden könnte.

Wird der Monitor in einen Raum mit höherer Raumtemperatur gebracht oder steigt die Raumtemperatur schnell an, bildet sich möglicherweise Kondensationsflüssigkeit an den Innen- und Außenseiten des Monitors. Stellen Sie in diesem Fall den Monitor nicht an. Warten Sie stattdessen bis die Kondensationsflüssigkeit verdunstet ist. Andernfalls können Schäden am Monitor entstehen.

Reinigung

Achtung

- Chemikalien wie Alkohol und antiseptische Lösungen können bei Gehäuse oder Display zu Veränderungen im Glanz, Trübungen, Verblässen und einer Beeinträchtigung der Bildqualität führen.
 - Verwenden Sie kein Verdünnungsmittel, Benzol, Wachs oder Poliermittel. Dadurch könnte das Gehäuse oder das Display beschädigt werden.
-

Hinweis

- Der optionale „ScreenCleaner“ wird zur Reinigung des Gehäuses und der Displayoberfläche empfohlen.

Bei Bedarf lassen sich Flecken auf dem Gehäuse und der Displayoberfläche entfernen, indem Sie einen Teil eines Tuchs mit Wasser befeuchten.

So arbeiten Sie optimal mit dem Monitor

- Eine übermäßig dunkle/helle Anzeige ist schlecht für die Augen. Stellen Sie die Helligkeit der Bildschirmanzeige den Umgebungsbedingungen entsprechend ein.
- Die Augen ermüden durch langes Arbeiten am Monitor. Legen Sie jede Stunde 10 min. Pause ein.

INHALT

Hinweise für diesen Monitor.....	3	2-13 Sperren von Tasten	19
INHALT	5	• Zum Sperren von Justierungen/Einstellungen im Einstellungsmenü	19
Kapitel 1 – Leistungsmerkmale und Übersicht..	6	2-14 Aktivieren/Deaktivieren der DDC/CI- Kommunikation.....	20
1-1 Leistungsmerkmale.....	6	2-15 Ein/Aus der Anzeige des EIZO-Logo	20
1-2 Tasten und Anzeigen.....	7	2-16 Wiederherstellen von Standardeinstellungen [Zurücksetzen]	20
1-3 Funktionen und Grundeinstellungen	8	• So setzen Sie die Farbeinstellung zurück	20
Kapitel 2 – Einstellungen und Justierungen	10	• So setzen Sie alle Einstellungen auf die Standardeinstellungen zurück.....	20
2-1 Ein Sync-on-Green-Signal einstellen	10	Kapitel 3 – Anschließen von Kabeln	21
2-2 Einstellung der Bildschirm-Auflösung.....	10	3-1 Anschließen von mehrere PCs an den Monitor	21
Kompatible Auflösungen/ Bildwiederholfrquenzen.....	10	• So schalten Sie das Eingangssignal um	21
Auflösung einstellen	11	• So stellen Sie die Auswahl des Eingangssignals ein [Eingangssignal]	21
2-3 Dienstprogramm-CD	12	Kapitel 4 – Fehlerbeseitigung.....	22
• Übersicht zum CD-Inhalt und zur Software.....	12	Kapitel 5 – Referenz.....	24
• So verwenden Sie ScreenManager Pro for LCD/ EIZO ScreenSlicer.....	12	5-1 So bringen Sie den optionalen Schwenkarm an	24
2-4 Bildjustage	13	5-2 Energiesparmodus.....	25
Digitaleingang.....	13	5-3 Spezifikationen	26
Analogeingang	13	5-4 Glossar	38
2-5 Farbeinstellung.....	16	5-5 Voreingestellte Taktraten	40
• So wählen Sie den Anzeigemodus (FineContrast-Modus)	16	FCC Declaration of Conformity	41
• So führen Sie erweiterte Justierungen durch....	16	Hinweise zur Auswahl des richtigen Schwenkarms für Ihren Monitor	42
• Einstellungsoptionen in den einzelnen Modi	16	BEGRENZTE GARANTIE.....	43
• So stellen Sie die Farbe ein bzw. so justieren Sie sie.....	17		
2-6 Automatisches Ausschalten des Monitors [Abschaltfunktion].....	18		
2-7 Einstellen der Anzeigeposition des Justierungsmenüs [Menü-Position].....	18		
2-8 Ein/bzw. Ausschalten der Netzkontroll-LED [Netzkontroll-LED]	18		
2-9 Anzeige von Monitorinformationen [Informationen]	18		
2-10 Einstellen der Sprache [Sprache].....	19		
2-11 Aktivieren/Deaktivieren (Ein/Aus) der automatischen Helligkeitseinstellung [Auto EcoView]	19		
2-12 Anzeigen der Energiesparstufe durch EcoView Index.....	19		

Kapitel 1 Leistungsmerkmale und Übersicht

Vielen Dank, dass Sie sich für einen LCD-Farbmonitor von EIZO entschieden haben.

1-1 Leistungsmerkmale

- Für eine Auflösung von 1.280×1.024
- Stereolautsprecher
- Energiesparfunktion

Durch Geringhalten des Energieverbrauchs* wird der Kohlendioxidausstoß verringert.

Dieses Produkt ist mit verschiedenen Energiesparfunktionen ausgestattet.

– Auto EcoView-Funktion

Der Sensor auf der Vorderseite des Monitors erkennt die Umgebungshelligkeit, damit die Bildschirmhelligkeit automatisch und bequem angepasst werden kann.

Übermäßig hohe Helligkeit kann zu Schäden an der natürlichen Umgebung sowie an Ihren Augen führen. Durch Geringhalten der Helligkeit wird der Energieverbrauch verringert und das Risiko von Schäden an den Augen reduziert.

„2-11 Aktivieren/Deaktivieren (Ein/Aus) der automatischen Helligkeitseinstellung [Auto EcoView]“ (Seite 19)

– EcoView Index-Funktion

Diese Anzeige zeigt die Energiesparquote, die Reduzierung des Stromverbrauchs und CO₂-Reduzierung als Ergebnis der Helligkeit des Monitors. Sie können den Energieverbrauch verringern, indem Sie das Energiesparverhältnis stets beachten.

„2-12 Anzeigen der Energiesparstufe durch EcoView Index“ (Seite 19)

- FineContrast-Funktion zur Auswahl des besten Modus für die Bildschirmanzeige

– Mit einem Paper-Modus, der eine Vorschau für den Fall eines Ausdrucks auf Papier zeigt

„• So wählen Sie den Anzeigemodus (FineContrast-Modus)“ (Seite 16)

- Die Anzeigen Hochformat/Querformat sind verfügbar (Nur für den höhenverstellbaren Fuß und EZ-UP-Standfuß)
- Die Software “ScreenManager Pro for LCD (DDC/CI)” zur Bildschirmkonfiguration mithilfe der Maus und der Tastatur ist enthalten
„2-3 Dienstprogramm-CD“ (Seite 12)

* Referenzwerte:

– S1701-X

Maximaler Energieverbrauch

: 35 W (maximale Leuchtdichte bei Standardeinstellungen)

Standardmäßiger Energieverbrauch

: 19 W

(100VAC, Leuchtdichte 120 cd/m² bei Standardeinstellungen)

Standardmäßiger Energieverbrauch

: 18 W

(200VAC, Leuchtdichte 120 cd/m² bei Standardeinstellungen)

– S1721-X

Maximaler Energieverbrauch

: 35 W (maximale Leuchtdichte bei Standardeinstellungen)

Standardmäßiger Energieverbrauch

: 19 W

(100VAC, Leuchtdichte 120 cd/m² bei Standardeinstellungen)

Standardmäßiger Energieverbrauch

: 19 W

(200VAC, Leuchtdichte 120 cd/m² bei Standardeinstellungen)

– S1902

Maximaler Energieverbrauch

: 27 W (maximale Leuchtdichte bei Standardeinstellungen)

Standardmäßiger Energieverbrauch

: 15 W

(100VAC, Leuchtdichte 120 cd/m² bei Standardeinstellungen)

Standardmäßiger Energieverbrauch

: 15 W

(200VAC, Leuchtdichte 120 cd/m² bei Standardeinstellungen)

– S1921-X

Maximaler Energieverbrauch

: 37 W (maximale Leuchtdichte bei Standardeinstellungen)

Standardmäßiger Energieverbrauch

: 22 W

(100VAC, Leuchtdichte 120 cd/m² bei Standardeinstellungen)

Standardmäßiger Energieverbrauch

: 22 W

(200VAC, Leuchtdichte 120 cd/m² bei Standardeinstellungen)

Hinweis

- Zur Verwendung des Monitors in „Hochformat“-Position ist eine Grafikkarte, die Hochformat-Anzeige unterstützt, erforderlich. Bei Verwendung des Monitors in “Hochformat”-Stellung, müssen die Einstellungen Ihrer Grafikkarte dementsprechend geändert werden. Weitere Informationen hierzu entnehmen Sie dem Handbuch der Grafikkarte.

1-2 Tasten und Anzeigen

Z. B. höhenverstellbarer Fuß

Justiermenü (ScreenManager*¹)

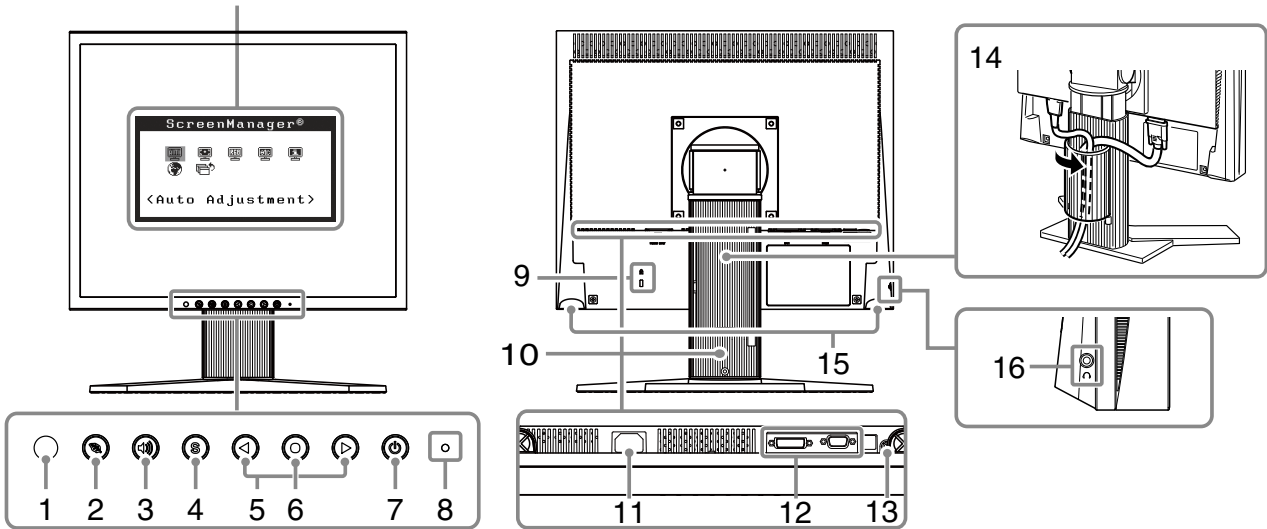

1	Sensor	Der Sensor erkennt die Umgebungshelligkeit. Funktion zur Auto EcoView (Seite 19)
2	EcoView-Taste	Zeigt das Einstellmenü des Auto EcoView und des EcoView-Indexes an (Seite 19).
3	Steuertaste für Lautstärke	Zeigt das Menü zum Einstellen der Lautstärke an (Seite 8).
4	Taste zur Auswahl des Eingangssignals	Schaltet zwischen den Eingangssignalen für die Anzeige um.
5	Steuertasten (Links, Rechts)	<ul style="list-style-type: none"> • Zeigt den Bildschirm für die Helligkeitseinstellung an (Seite 8). • Wählt ein Element im Menübildschirm und speichert geänderte Werte erweiterter Einstellungen mithilfe des Justiermenüs (Seite 9).
6	Eingabetaste	Zeigt das Justiermenü an, wählt ein Element im Menübildschirm und speichert geänderte Werte.
7	Netzschalter	Zum Ein- und Ausschalten.
8	Betriebsanzeige	Zeigt den Betriebsstatus des Monitors an. Blau : in Betrieb Orange : Energiesparmodus Aus : Hauptstromversorgung getrennt
9	Öffnung für Diebstahlsicherung	Kompatibel mit dem Kensington MicroSaver-Sicherheitssystem.
10	Fuß*²	Wird zum Anpassen der Höhe und Winkels des Monitors.
11	Netzstecker	Zum Anschließen des Netzkabels.
12	Signaleingänge	Links: DVI-D-Anschluss/Rechts: 15-poliger Mini-D-Sub-Verbinder
13	Buchse für Stereo-Klinkenstecker	Anschluss des Stereo-Kabels mit Klinkenstecker.
14	Kabelabdeckung	Verdeckt die Anschlusskabel.
15	Lautsprecher	Quelle für Audioausgang.
16	Kopfhörerbuchse	Dient zum Anschluss der Kopfhörer.

*¹ ScreenManager ist der Name des Justiermenüs von EIZO. Informationen zur Verwendung finden Sie auf [Seite 9](#).

*² Durch Abnehmen des Fußelements kann ein optionaler Schwenkarm (oder ein optionaler Standfuß) angebracht werden. (Siehe „5-1 So bringen Sie den optionalen Schwenkarm an“ ([Seite 24](#)))

1-3 Funktionen und Grundeinstellungen



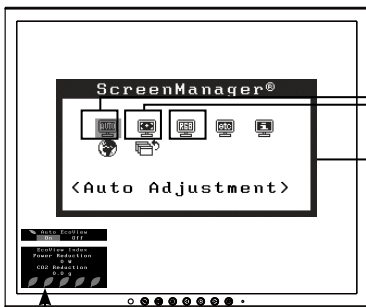

So stellen Sie den Bildschirm und die Farbe ein

● Hauptmenü (siehe Seite 9)





- Das Justiermenü und das EcoView-Menü können nicht gleichzeitig angezeigt werden.

● EcoView-Menü

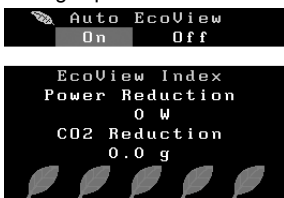
- Aktivieren/Deaktivieren (Ein/Aus) der automatischen Helligkeitseinstellung [Auto EcoView]..... siehe Seite 19
 - 1 Drücken Sie .
 - 2 Mit  oder  können Sie zwischen „Ein“ und „Aus“ wechseln.
- Anzeigen der Energiesparstufe durch EcoView Index siehe Seite 19
 Drücken Sie  zum Anzeigen der Stufe des Energiesparmodus.





Helligkeitseinstellung

Drücken Sie zum Einstellen der Helligkeit  oder .

Lautstärkeeinstellung

1 Drücken Sie .



2 Drücken Sie zum Einstellen der Lautstärke  oder .

(nur bei analogem Signaleingang)

1 Bildjustage (automatische Einstellung) Seite 13



- Vermeiden von Flackern und Einstellen der Position [Bildparameter] siehe Seite 13
- So stellen Sie die Farbabstufung automatisch ein [Bereich] siehe Seite 15

2 Bildjustage (erweiterte Einstellungen) Seite 14

[Justiermenü]

[Bei analogem Signaleingang]

[Bei digitalem Signaleingang]

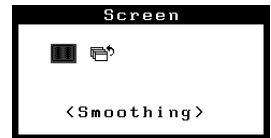
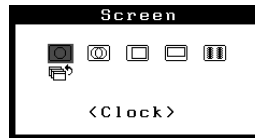

- So vermeiden Sie vertikale Balken [Clock*] siehe Seite 14
- So vermeiden Sie Flackern oder Unschärfe [Phase*]..... siehe Seite 14
- So korrigieren Sie die Bildposition [Hor. Position*] siehe Seite 15
- So korrigieren Sie die Bildposition [Ver. Position*] siehe Seite 15
- So ändern Sie unscharfe Zeichen/Linien [Glätten]..... siehe Seite 15

* Mit * markierte Elemente können über den analogen Eingang angepasst werden.

Farbeinstellung Seite 16



- So wählen Sie den Anzeigemodus (FineContrast-Modus) siehe Seite 16
- Für jeden Modus (Custom/EyeCare/Paper/Text/sRGB) können „Helligkeit“, „Kontrast“, „Temperatur“ und „Gain-Einstellung“ eingestellt werden. Die einstellbaren Funktionen sind vom Anzeigemodus abhängig.

Wiederherstellen von Standardeinstellungen

- So setzen Sie die Farbeinstellungen zurück [Zurücksetzen] siehe Seite 20

So nehmen Sie nützliche Einstellungen/Justierungen vor

- Justiermenü (weitere Informationen zur Bedienung finden Sie unten)

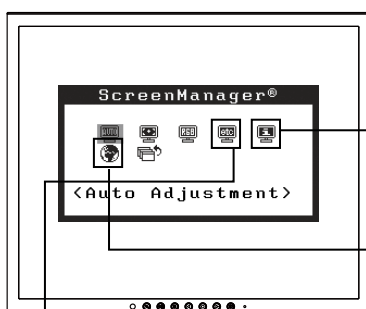

Informationen

Seite 18

Information(1/2)

Input Analog
1024x768
fH: 48.3kHz
fV: 60.0Hz

- Anzeige von Monitorinformationen [Informationen]

Sprache

Seite 19

Language

English Deutsch
 Français Español
 Italiano Svenska
 简体中文 繁體中文
 日本語

- Einstellen der Sprache [Sprache]

Others



Einstellen der Auswahl des Eingangssignals

- So stellen Sie die Auswahl des Eingangssignals ein [Eingangssignal] siehe Seite 21

Einstellung der Einschaltzeit

- Automatisches Ausschalten des Monitors [Abschaltfunktion] siehe Seite 18

Einstellen der Position des Justiermenüs

- Einstellen der Anzeigeposition des Justiermenüs [Menü-Position] siehe Seite 18

Einstellung der Betriebsanzeige

- Ein/bzw. Ausschalten der Netzkontroll-LED [Netzkontroll-LED] siehe Seite 18

Wiederherstellen von Standardeinstellungen

- So setzen Sie alle Einstellungen auf die Standardeinstellungen zurück [Zurücksetzen] siehe Seite 20

- Ein Sync-on-Green-Signal einstellen siehe Seite 10
- Sperren von Tasten siehe Seite 19
- Aktivieren/Deaktivieren der DDC/CI-Kommunikation siehe Seite 20
- Ein/Aus der Anzeige des EIZO-Logo siehe Seite 20

Grundeinstellungen des Justiermenüs

[Anzeigen des Justiermenüs und Auswählen von Funktionen]

- (1) Drücken Sie ●. Das Hauptmenü wird angezeigt.
- (2) Wählen Sie mit ◀ oder ▶ eine Funktion aus, und drücken Sie anschließend ●. Das Untermenü wird angezeigt.
- (3) Wählen Sie mit ◀ oder ▶ eine Funktion aus, und drücken Sie anschließend ●. Das Menü „Einstellungen/Justierung“ wird angezeigt.
- (4) Passen Sie das gewählte Element mit ◀ oder ▶ an, und drücken Sie anschließend ●. Damit wird die Einstellung gespeichert.

[Beenden des Justiermenüs]

- (1) Wählen Sie im Untermenü <Zurück> aus, und drücken Sie anschließend ●.
- (2) Wählen Sie im Hauptmenü <Beenden> aus, und drücken Sie anschließend ●.







Hinweis

- Durch zweimaliges schnelles Drücken von ● können Sie das Justiermenü ebenfalls beenden.

Kapitel 2 Einstellungen und Justierungen

2-1 Ein Sync-on-Green-Signal einstellen

Zum Empfang eines Sync-on-Green-Signals muss zunächst die Einstellung [SoG] des Monitors in der unten angegebenen Reihenfolge geändert werden (bei einem Analogsignal).

- (1) Drücken Sie , um den Monitor auszuschalten.
- (2) Halten Sie  gedrückt, und drücken Sie , um den Monitor auszuschalten.
- (3) Wählen Sie „Ein“ mit der Taste  oder , und drücken Sie .

2-2 Einstellung der Bildschirm-Auflösung

Kompatible Auflösungen/Bildwiederholfrequenzen

Der Monitor unterstützt die nachfolgend aufgeführten Auflösungen.

Analoges Eingang

Auflösung	Frequenz	Punkt-Clock
640 × 480 (VGA, VESA)	~75 Hz	135 MHz (Max.)
720 × 400 (VGA TEXT)	70 Hz	
800 × 600 (VESA)	~75 Hz	
1024 × 768 (VESA)	~75 Hz	
1152 × 864 (VESA)	75 Hz	
1280 × 960 (VESA)	60 Hz	
1280 × 1024 (VESA)*	~75 Hz	

Digitales Eingang

Auflösung	Frequenz	Punkt-Clock
640 × 480 (VGA)	60 Hz	108 MHz (Max.)
720 × 400 (VGA TEXT)	70 Hz	
800 × 600 (VESA)	60 Hz	
1024 × 768 (VESA)	60 Hz	
1280 × 1024 (VESA)*	60 Hz	

Eine Grafikkarte ist erforderlich, die die Anforderungen des Standards VESA erfüllt.

* Empfohlene Auflösung (Diese Auflösung festlegen)

Auflösung einstellen

Führen Sie die folgenden Schritte aus, wenn die Bildschirmauflösung nach dem Anschließen des Monitors an den PC mangelhaft ist oder wenn Sie die Bildschirmauflösung ändern möchten.

- **Windows 8 / Windows 7**

1. Für Windows 8, klicken Sie auf die „Desktop“-Kachel auf der Startseite, um den Desktop aufzurufen.
2. Klicken Sie mit der rechten Maustaste irgendwo auf den leeren Desktop.
3. Klicken Sie im angezeigten Menü auf „Bildschirmauflösung“.
4. Wählen Sie im Dialog „Bildschirmauflösung“ den Monitor aus.
5. Klicken Sie unter „Auflösung“ auf die gewünschte Auflösung.
6. Klicken Sie auf [OK].
7. Wenn ein Bestätigungsdialog erscheint, klicken Sie auf [Änderungen beibehalten].

- **Windows Vista**

1. Klicken Sie mit der rechten Maustaste irgendwo auf den leeren Desktop.
2. Klicken Sie im angezeigten Menü auf „Anpassen“.
3. Klicken Sie im Dialogfenster „Anzeigeeinstellungen“ auf „Anzeige“.
4. Klicken Sie im Dialogfenster „Anzeigeeinstellungen“ auf die Registerkarte „Monitor“ und wählen Sie im Feld „Auflösung“ die gewünschte Bildschirmauflösung.
5. Klicken Sie auf [OK].
6. Wenn ein Bestätigungsdialog erscheint, klicken Sie darin auf [Ja].

- **Windows XP**

1. Klicken Sie mit der rechten Maustaste irgendwo auf den leeren Desktop.
2. Wählen Sie im angezeigten Menü die Option „Eigenschaften“.
3. Klicken Sie im Dialogfenster „Eigenschaften von Anzeige“ auf die Registerkarte „Einstellungen“ und wählen Sie dort unter „Anzeige“ die gewünschte „Bildschirmauflösung“.
4. Klicken Sie auf [OK], um das Dialogfenster zu schließen.

- **Mac OS X**

1. Wählen Sie im Apple-Menü die Option „Systemeinstellungen“.
2. Klicken Sie im Dialogfenster „Systemeinstellungen“ unter „Hardware“ auf „Monitore“.
3. Wählen Sie im angezeigten Dialogfenster die Registerkarte „Monitore“ und anschließend im Feld „Auflösungen“ die gewünschte Bildschirmauflösung.
4. Die Bildschirmauflösung wird sofort auf den gewünschten Wert geändert. Wenn Sie mit dieser Auflösung zufrieden sind, schließen Sie das Fenster.

2-3 Dienstprogramm-CD

Eine „EIZO LCD-Dienstprogramm-CD“ (CD-ROM) wird mit dem Monitor mitgeliefert. Die nachstehende Tabelle zeigt den CD-Inhalt sowie eine Übersicht zur Anwendungssoftware.

• Übersicht zum CD-Inhalt und zur Software

Die CD-ROM enthält Softwareprogramme für die Justierung sowie das Benutzerhandbuch. Nähere Informationen zur Inbetriebnahme der Software oder zum Zugriff auf Dateien finden Sie in der Textdatei „Readme.txt“ auf dem Datenträger.

Element	Übersicht	Windows	Macintosh
Datei „Readme.txt“		√	√
Dateien für Justierungsmuster	Zur manuellen Justierung des Bildes bei analogem Signaleingang.	√	√
ScreenManager Pro for LCD (DDC/CI)	Eine Software zur Bildschirmkonfiguration mit Maus und Tastatur.	√	-
EIZO ScreenSlicer	Eine Software, die einen Bildschirm teilt und mehrere Fenster effizient darauf anordnet.	√	-
Bedienungsanleitung zu diesem Monitor (PDF-Datei)		√	√

• So verwenden Sie ScreenManager Pro for LCD/EIZO ScreenSlicer

Informationen zur Installation und Verwendung von ScreenManager Pro for LCD/EIZO ScreenSlicer finden Sie in der entsprechenden Bedienungsanleitung auf der CD-ROM.

2-4 Bildjustage

Digitaleingang

Wenn Sie einen digitalen Eingang verwenden, werden die Bilder durch die voreingestellten Werte des Monitors automatisch korrekt angezeigt. Werden allerdings Zeichen und/oder Zeilen unscharf angezeigt, fahren Sie mit Schritt 6 „• So ändern Sie unscharfe Zeichen/Linien [Glätten]“ (Seite 15) fort.

Informationen zu erweiterten Einstellungen finden Sie unter „2-5 Farbeinstellung“ (Seite 16).

Analogeingang

Mit Justagemaßnahmen für den Monitor soll ein Flackern des Bildschirms unterdrückt und die Bildposition und -größe sollen gemäß dem zu verwendenden PC korrigiert werden.





Die Selbstjustierungsfunktion wirkt, wenn alle folgenden Bedingungen erfüllt sind.

- Wenn ein Signal erstmalig in den Monitor eingeht oder wenn die Auflösung oder vertikale/horizontale Frequenz nicht angezeigt wird, bevor sie festgelegt wird.
- Wenn Signale mit einer vertikalen Auflösung von mehr als 480 eingehen.

Falls der Bildschirm selbst nach Ausführen der Selbstjustierung nicht ordnungsgemäß angezeigt wird, führen Sie die Bildschirmjustage gemäß den Prozeduren auf folgenden Seiten aus, um den Monitor optimal verwenden zu können.

[Vorgehensweise]

1 Führen Sie die Justage mit der Automatik-Funktion durch.

- So vermeiden Sie Flackern und stellen Bildposition und -größe automatisch ein [Bildparameter]
 - (1) Wählen Sie im Menü für die <Autom. Abgleich> die Option <Bildparameter> aus, und drücken Sie anschließend . Das Menü <Autom.Abgleich> wird angezeigt.
 - (2) Wählen Sie „Ausführen“ mit der Taste  oder , und drücken Sie . Flackern, Bildposition und Bildgröße werden mithilfe der automatischen Einstellung korrigiert.

Falls die Anzeige auch nach der Einstellung unter Schritt 1 oben nicht korrekt ist, nehmen Sie die Justierungen gemäß den Anweisungen auf den nächsten Seiten vor. Wenn der Bildschirm korrekt angezeigt wird, lesen Sie weiter bei Schritt 5, „• So stellen Sie die Farbabstufung automatisch ein [Bereich]“ (Seite 15)

2 Bereiten Sie die das Anzeigemuster für die Justage der analogen Anzeige vor.

Legen Sie die „EIZO LCD Utility Disk“ in den PC ein, und öffnen Sie dann „Dateien für Justierungsmuster“.

Achtung

- Warten Sie nach dem Einschalten des Monitors mindestens 30 Minuten, ehe Sie mit der Justierung beginnen. (Vor Beginn der Justagemaßnahme sollten Sie mindestens 30 Minuten warten, damit der Monitor die korrekte Betriebstemperatur erreicht.)

Achtung

- Diese Funktion wird korrekt ausgeführt, wenn das Bild größtmöglich auf einem Macintosh- oder Windows-PC-Bildschirm angezeigt wird. Die Einstellung funktioniert möglicherweise nicht ordnungsgemäß, wenn das Bild nur auf einem Teilbereich des Bildschirms angezeigt wird, z. B. wenn Sie ein DOS-Befehlsfenster verwenden oder Schwarz als Desktop-Hintergrundfarbe gewählt haben.
- Die Funktion wird mit bestimmten Grafikkarten möglicherweise nicht korrekt ausgeführt.

Hinweis

- Nähere Informationen zu „Dateien für Justierungsmuster“ finden Sie in der Datei „Readme.txt“.

3 Führen Sie die Automatik-Einstellung mit angezeigtem analogen Justierungsmuster erneut aus.

- So vermeiden Sie Flackern und stellen Bildposition und -größe automatisch ein [Bildparameter]

(1) Zeigen Sie das Anzeigemuster 1 der „Dateien für Justierungsmuster“ im Vollbildmodus an.

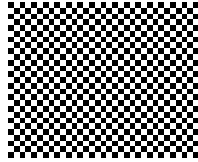

- (2) Wählen Sie im Menü für die <Autom. Abgleich> die Option <Bildparameter> aus, und drücken Sie anschließend . Das Menü <Autom.Abgleich> wird angezeigt.
- (3) Wählen Sie „Ausführen“ mit der Taste oder , und drücken Sie . Flackern, Bildposition und Bildgröße werden mithilfe der automatischen Einstellung korrigiert.

Falls die Anzeige auch nach der Einstellung unter Schritt 3 oben nicht korrekt ist, nehmen Sie die Justierungen gemäß den Anweisungen auf den nächsten Seiten vor. Wenn der Bildschirm korrekt angezeigt wird, lesen Sie weiter bei Schritt 5, „• So stellen Sie die Farbabstufung automatisch ein [Bereich]“ (Seite 15).

4 Führen Sie für folgende Vorgänge erweiterte Justierungen mit dem Menü <Bildparameter> im Justierungsmenü durch.

Passen Sie Clock, Phase und Bildposition in der hier vorliegenden Reihenfolge an.

- So vermeiden Sie vertikale Balken [Clock]

- (1) Wählen Sie im Menü <Bildparameter> die Option <Clock>, und drücken Sie . Das Menü <Clock> wird angezeigt.
- (2) Passen Sie die Uhr mit oder an, und drücken Sie anschließend . Damit wird die Einstellung ausgeführt.

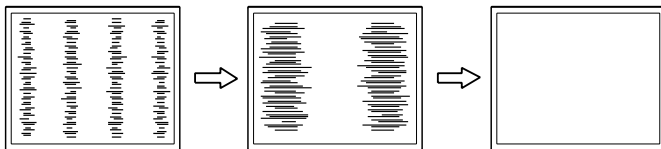

- So vermeiden Sie Flackern oder Unschärfe [Phase]

Justierungsbereich: 0 - 63

- (1) Wählen Sie im Menü <Bildparameter> die Option <Phase>, und drücken Sie . Das Menü <Phase> wird angezeigt.
- (2) Passen Sie die Phase mit oder an, und drücken Sie anschließend . Damit wird die Einstellung ausgeführt.

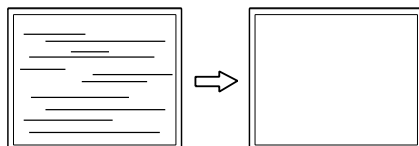

Hinweis

- Drücken Sie die Steuertaste in langsamen Abständen, um den Justierungspunkt nicht zu verpassen.
- Treten nach der Justierung Unschärfe, Flackern oder Balken auf dem Bildschirm auf, wechseln Sie zu „• So vermeiden Sie Flackern oder Unschärfe [Phase]“ (Seite 14), um Flackern und Unschärfen zu vermeiden.

Achtung

- Möglicherweise kann Flackern oder Unschärfe bei bestimmten PCs oder Grafikkarten nicht verhindert werden.

Hinweis

- Erscheinen nach dem Anpassen vertikale Balken, navigieren Sie zurück zu „• So vermeiden Sie vertikale Balken [Clock]“ (Seite 14) (Clock → Phase → Bildposition)

- **So korrigieren Sie die Bildposition**

- [Hor. Position], [Ver. Position]**

- (1) Wählen Sie im Menü <Bildparameter> die Option <Hor.Position> und/oder <Ver.Position>, und drücken Sie .
Das Menü <Hor.Position> oder <Ver.Position> wird angezeigt.
- (2) Passen Sie die Position mit oder an, um das Bild ordnungsgemäß auf dem Displaybereich des Monitors anzuzeigen.
Damit wird die Einstellung ausgeführt.

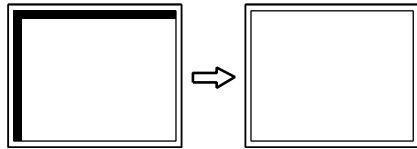

5 Passen Sie die Farbabstufung an.

- **So stellen Sie die Farbabstufung automatisch ein [Bereich]**

Jede Farbabstufung (0 - 255) wird durch das Justieren der Signalausgangsimpedanz angezeigt.

- (1) Zeigen Sie Muster 2 im Vollbildmodus mit den „Dateien für Justierungsmuster“ auf dem Monitor an.

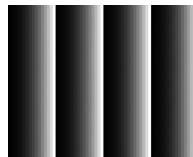

- (2) Wählen Sie im Menü für die <Autom. Abgleich> <Bereich> aus, und drücken Sie anschließend .
- (3) Wählen Sie „Ausführen“ mit der Taste oder , und drücken Sie .
- Der Ausgangsbereich wird automatisch eingestellt.
- (4) Schließen Sie das Anzeigemuster 2.

6 Bearbeiten Sie unscharfe Zeichen oder Linien.

- **So ändern Sie unscharfe Zeichen/Linien [Glätten]**

Wenn ein Bild nicht mit der empfohlenen Auflösung angezeigt wird, sind Zeichen oder Linien des angezeigten Bilds evtl. unscharf.

Justierungsbereich: 1 - 5

- (1) Wählen Sie im Menü <Bildparameter> die Option <Glätten>, und drücken Sie .
- Das Menü <Glätten> wird angezeigt.
- (2) Stellen Sie die Zeichen/Linien mit der Taste oder , und drücken Sie .
- Damit wird die Einstellung ausgeführt.

Hinweis

- Da die Pixelanzahl und -positionen auf dem LCD-Monitor feststehen, steht nur eine Position zum korrekten Anzeigen von Bildern zur Verfügung. Die Justierung der Bildschirmposition dient zum Verschieben des Bilds an die korrekte Position.





2-5 Farbeinstellung

• So wählen Sie den Anzeigemodus (FineContrast-Modus)

Mit dieser Funktion können Sie z. B. den optimalen Anzeigemodus für die Bildschirmhelligkeit wählen.

FineContrast-Modus

Modus	Zweck
Custom (benutzerdefiniert)	Zum wunschgemäßen Einstellen der Farben.
EyeCare	Ermöglicht daß die Helligkeit niedriger gesetzt wird als mit anderen Modi.
Paper	Reduzieren Sie den Kontrast und die Temperatur, um eine Vorschau des Druckergebnisses auf Papier zu erhalten.
Text	Einstellung für Textverarbeitungen und Tabellenkalkulationen.
sRGB	Einstellung für Farbabgleich mit Peripheriegeräten, die sRGB unterstützen.

- (1) Wählen Sie im Justierungsmenü <Farbe>, und drücken Sie .
- (2) Wählen Sie im Menü <Farbe> die Option <Farbmodus>, und drücken Sie .
- (3) Wählen Sie mit  oder  den Modus, und drücken Sie anschließend . Damit wird die Einstellung ausgeführt.





• So führen Sie erweiterte Justierungen durch

Unabhängiges Einstellen und Speichern von Farbeinstellungen ist bei jedem FineContrast-Modus möglich.

• Einstellungsoptionen in den einzelnen Modi

Abhängig vom ausgewählten FineContrast-Modus kann die Justierungsfunktion abweichen.

√: Justierung möglich -: Justierung nicht möglich





Symbol	Funktion	FineContrast-Modus				
		Custom	EyeCare	Paper	Text	sRGB
	Helligkeit	√	√	√	√	√
	Kontrast	√	-	-	√	-
	Temperatur	√	√	-	√	-
	Gain-Einstellung	√	√	-	-	-
	Zurücksetzen	√	√	√	√	√

Hinweis

- Mit „ScreenManager Pro for LCD“ können Sie den FineContrast-Modus automatisch entsprechend der verwendeten Anwendung auswählen. (Siehe auch „Chapter 3 Auto FineContrast“ im Benutzerhandbuch zu „ScreenManager Pro for LCD“.)

Achtung

- Warten Sie nach dem Einschalten des Monitors mindestens 30 Minuten, ehe Sie mit der Farbeinstellung beginnen.
- Führen Sie die Anpassung von Bereich durch, wenn Sie die Farbe für analoge Eingangssignale anpassen. (Weitere Informationen finden Sie unter „• So stellen Sie die Farbabstufung automatisch ein [Bereich]“ (Seite 15).)
- Dasselbe Bild wird aufgrund der jeweiligen Monitorcharakteristika auf unterschiedlichen Monitoren möglicherweise in verschiedenen Farben angezeigt. Führen Sie zum Einstellen von Farben auf mehreren Monitoren eine visuelle feine Farbeinstellung durch.

Menü	Beschreibung	Bereich
Helligkeit 	Zum Einstellen der wünschgemäßen Bildschirmhelligkeit	0 bis 100%
	Hinweis <ul style="list-style-type: none"> Sie können die Helligkeit auch durch Drücken von ◀ bzw. ▶ anpassen, während das Justierungs Menü nicht angezeigt wird. Drücken Sie nach dem Einstellen nochmals ●. 	
Kontrast 	So passen Sie den Kontrast des Bildes an	0 bis 100%
	Hinweis <ul style="list-style-type: none"> Bei einem Kontrast von 50% werden alle Farbabstufungen angezeigt. Bei der Einstellung des Monitors wird empfohlen, zunächst die Helligkeit einzustellen, um die Farbabstufung beizubehalten. Danach stellen Sie den Kontrast ein. Ändern Sie die Kontrasteinstellungen in den folgenden Fällen. <ul style="list-style-type: none"> Wenn Ihnen das Bild zu dunkel erscheint, obwohl die Helligkeit auf 100% eingestellt ist. (Setzen Sie den Kontrast auf mehr als 50 %.) Wenn Sie das Gefühl haben, dass das Bild hell ist, selbst wenn die Helligkeit auf 0 % gesetzt ist. (Setzen Sie den Kontrast auf weniger als 50 %.) 	
Temperatur 	Zum Wählen einer Farbtemperatur	Aus, 5000 K, 6500 K, 9300 K
	Hinweis <ul style="list-style-type: none"> Wird der Wert auf „Aus“ festgelegt, wird das Display in der natürlichen Farbe wiedergegeben. Die Kelvin (K)-Werte dienen lediglich als Referenz. 	
Gain- Einstellung 	Zum Einstellen eines wünschgemäßen Farbtons mithilfe der Farben Rot, Grün und Blau	0 bis 100% Stellen Sie zum Erzeugen eines wünschgemäßen Farbtons jeweils die Helligkeit von Rot, Grün und Blau ein. Zeigen Sie ein Bild mit weißem oder grauem Hintergrund für die Einstellung an.
	Achtung <ul style="list-style-type: none"> Mit dieser Funktion wird nicht jede Farbabstufung angezeigt. Hinweis <ul style="list-style-type: none"> Die Prozentwerte dienen nur als Referenzwerte. Bei Verwendung der Einstellung <Gain-Einstellung> ist die Einstellung <Temperatur> auf „Aus“ eingestellt. Der Gain-Wert ändert sich möglicherweise abhängig vom Wert der Farbtemperatur. 	
Zurücksetzen 	Zum Zurücksetzen der Farbeinstellungen des gewählten FineContrast-Modus auf die Standardeinstellungen.	

Hinweis

- Mit „ScreenManager Pro for LCD“ können Sie die Farbeinstellung mit der Maus und Tastatur Ihres PCs vornehmen. Der eingestellte Wert kann als Farbdaten registriert und zu einem späteren Zeitpunkt wiederhergestellt werden. (Siehe auch „Chapter 4 Color Adjustment“ im Benutzerhandbuch zu „ScreenManager Pro for LCD“.)







• So stellen Sie die Farbe ein bzw. so justieren Sie sie

- Wählen Sie im Justierungs Menü <Farbe>, und drücken Sie ●.
- Wählen Sie im Menü <Farbe> eine beliebige Funktion, und drücken Sie ●.
Das Menü der gewählten Funktion wird angezeigt.
- Passen Sie das gewählte Element mit ◀ oder ▶ an, und drücken Sie ● anschließend.
Damit wird die Einstellung ausgeführt.

2-6 Automatisches Ausschalten des Monitors [Abschaltfunktion]





Diese Funktion ermöglicht das Wechseln der Einstellung, um den Monitor nach einer bestimmten Zeit im Energiesparmodus automatisch auszuschalten.

Justierungsbereich: Aus, Ein (0, 1, 2, 3, 5, 10, 15, 20, 25, 30, 45 min, 1-5h)

- (1) Wählen Sie im Justierungsmenü <Andere Funktion> aus, und drücken Sie .
- (2) Wählen Sie im Menü <Andere Funktion> die Option <Abschaltfunktion>, und drücken Sie .
Das Menü <Abschaltfunktion> wird angezeigt.
- (3) Wählen Sie „Ein“ oder „Aus“ mit der Taste  oder .
Legen Sie bei Auswahl von „Ein“ mit  oder  eine Abschaltzeit für den Monitor fest.
- (4) Drücken Sie .
Die Einstellung wurde vorgenommen.





2-7 Einstellen der Anzeigeposition des Justierungsmenüs [Menü-Position]

Stellen Sie die Menü-Position wie folgt ein:

- (1) Wählen Sie im Justierungsmenü <Andere Funktion>, und drücken Sie .
- (2) Wählen Sie <Menü-Position> im Menü <Andere Funktion>, und drücken Sie anschließend .
Das Menü <Menü-Position> wird angezeigt.
- (3) Wählen Sie mit  oder  eine Menü-Position, und drücken Sie .
Die Einstellung wurde vorgenommen.

2-8 Ein/bzw. Ausschalten der Netzkontroll- LED [Netzkontroll-LED]

Mit dieser Funktion können Sie die Netzkontroll-LED (blau) bei eingeschaltetem Monitor ein- bzw. ausschalten.

- (1) Wählen Sie im Justierungsmenü <Andere Funktion>, und drücken Sie .
- (2) Wählen Sie im Menü <Andere Funktion> die Option <Netzkontroll-LED>, und drücken Sie .
Das Menü <Netzkontroll-LED> wird angezeigt.
- (3) Wählen Sie „Ein“ oder „Aus“ mit  oder , und drücken Sie .
Die Einstellung wurde vorgenommen.



2-9 Anzeige von Monitorinformationen [Informationen]

Mit dieser Funktion können Sie den Status des Eingangssignals, die aktuelle Auflösung und die Modellbezeichnung anzeigen.

Informationen 1/3 : Status des Eingangssignals, Auflösung und H/V-Frequenz

Informationen 2/3 : Einstellung Ein/Aus für DDC/CI, Einstellung Ein/Aus für SoG (Sync-on-Green)

Informationen 3/3 : Modellname, Seriennummer und Nutzungsdauer

- (1) Wählen Sie im Justierungsmenü <Informationen>, und drücken Sie .
Das Menü <Informationen> wird angezeigt.
- (2) Drücken Sie anschließend , um die Einstellungen zu überprüfen.

Hinweis





- Die Nutzungsdauer liegt beim Kauf des Monitors aufgrund von werkseitigen Inspektionen nicht immer bei „0“.

2-10 Einstellen der Sprache [Sprache]

Diese Funktion ermöglicht die Einstellung einer Sprache für das Justiermenü oder die Anzeige von Meldungen.





Mögliche Sprachen

Englisch/Deutsch/Französisch/Spanisch/Italienisch/Schwedisch/Vereinfachtes Chinesisch/Traditionelles Chinesisch/Japanisch

- (1) Wählen Sie im Justiermenü <Sprache>, und drücken Sie .
Das Menü <Sprache> wird angezeigt.
- (2) Wählen Sie mit  oder  eine Sprache, und drücken Sie .
Die Einstellung wurde vorgenommen.

2-11 Aktivieren/Deaktivieren (Ein/Aus) der automatischen Helligkeitseinstellung [Auto EcoView]

Der Sensor auf der Vorderseite des Monitors erkennt die Umgebungshelligkeit, damit die Bildschirmhelligkeit automatisch und bequem mit der Auto EcoView-Funktion angepasst werden kann.

- (1) Drücken Sie .
Das Menü <Auto EcoView> wird angezeigt.
- (2) Wählen Sie mit  oder  „Ein“ oder „Aus“, und drücken Sie anschließend .
Die Einstellung wurde vorgenommen.

2-12 Anzeigen der Energiesparstufe durch EcoView Index

Diese Anzeige zeigt die Energiesparquote, die Reduzierung des Stromverbrauchs und CO₂-Reduzierung als Ergebnis der Helligkeit des Monitors.

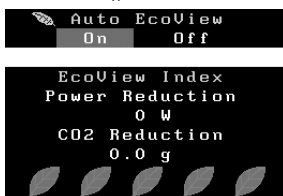

- (1) Drücken Sie .
Das Menü „EcoView Index“ erscheint.



2-13 Sperren von Tasten

Mit dieser Funktion können Sie die Einstellungen sperren, um Änderungen an den aktuellen Einstellungen zu verhindern.

• Zum Sperren von Justierungen/Einstellungen im Einstellungsmenü

- (1) Drücken Sie , um den Monitor auszuschalten.
- (2) Drücken Sie , und halten Sie  gedrückt, um den Monitor einzuschalten.
Die Einstellung zum Sperren/Entsperren wird durch Ausführen der Aktion in Schritt 2 gewechselt.

Hinweis

- Achten Sie darauf, dass der Sensor unten am Bildschirm bei Verwendung der Auto EcoView-Funktion nicht verdeckt wird.



Hinweis

Reduzierung des Stromverbrauchs:
Reduzierung des Stromverbrauchs für die Hintergrundbeleuchtung als Ergebnis des angepassten Helligkeitswerts
CO₂-Reduzierung: wird aus dem Wert für die „Stromeinsparung“ berechnet. Dabei handelt es sich um eine Schätzung der Summe der CO₂-Emissionen bei einstündiger Verwendung des Monitors.

* Der Wert basiert auf der Berechnung des Standardwerts (0,000555 t CO₂/kWh), der von einem Ministerium festgelegt wurde (2006, Ministry of Economy, Trade and Industry, Ministry of Environment, Civil Code Article 3) und variiert möglicherweise je nach Land und Jahr.

2-14 Aktivieren/Deaktivieren der DDC/CI-Kommunikation



Mit dieser Funktion können Sie die DDC/CI-Kommunikation aktivieren bzw. deaktivieren.

- (1) Drücken Sie , um den Monitor auszuschalten.
- (2) Halten Sie  gedrückt, und drücken Sie , um den Monitor auszuschalten.

Die Einstellung zum Ein/Aus wird durch Ausführen der Aktion in Schritt 2 gewechselt.

2-15 Ein/Aus der Anzeige des EIZO-Logo

Das EIZO-Logo wird beim Einschalten des Monitors auf dem Bildschirm angezeigt. Mit dieser Funktion können Sie die Anzeige des EIZO-Logos aktivieren oder deaktivieren.

- (1) Drücken Sie , um den Monitor auszuschalten.
- (2) Drücken Sie , und halten Sie  gedrückt, um den Monitor einzuschalten.





Die Anzeige des EIZO-Logos wird mit dem unter (2) beschriebenen Schritt aktiviert bzw. deaktiviert.

2-16 Wiederherstellen von Standardeinstellungen [Zurücksetzen]

Für das Zurücksetzen stehen zwei Optionen zur Auswahl. Sie können entweder nur die Farbeinstellung oder alle Einstellungen auf den jeweiligen Standardwert zurücksetzen.





• So setzen Sie die Farbeinstellung zurück

Es werden nur die Werte im aktuellen FineContrast-Modus auf die Standardeinstellungen (Werkeinstellungen) zurückgesetzt.

- (1) Wählen Sie im Justierungs Menü <Farbe>, und drücken Sie .
- (2) Wählen Sie im Menü <Farbe> die Option <Zurücksetzen>, und drücken Sie .
- (3) Wählen Sie „Zurücksetzen“ mit der Taste  oder , und drücken Sie .
Die Werte für die Farbeinstellung werden auf die Standardeinstellung zurückgesetzt.

• So setzen Sie alle Einstellungen auf die Standardeinstellungen zurück

Es werden alle Einstellungen auf die Standardwerte (Werkeinstellungen) zurückgesetzt.

- (1) Wählen Sie im Justierungs Menü <Andere Funktion>, und drücken Sie .
- (2) Wählen Sie im Menü <Andere Funktion> die Option <Zurücksetzen>, und drücken Sie .
- (3) Wählen Sie „Zurücksetzen“ mit der Taste  oder , und drücken Sie .
Alle Einstellungen werden auf den Standardwert zurückgesetzt.

Hinweis

- Sie können die Einstellung DDC/CI im Menü <Informationen> prüfen.

Achtung

- Nach dem Wiederherstellen kann der Vorgang nicht rückgängig gemacht werden.

Hinweis

- Weitere Informationen zu den Standardeinstellungen finden Sie unter „[Standardeinstellungen \(Werkeinstellungen\)](#)“ (Seite 31).

Kapitel 3 Anschließen von Kabeln

3-1 Anschließen von mehrere PCs an den Monitor

An den DVI-D- und den D-Sub15- (Mini-)Anschluss an der Rückseite des Monitors können mehrere Computer angeschlossen werden, zwischen denen die Anzeige umgeschaltet werden kann.

Beispiele

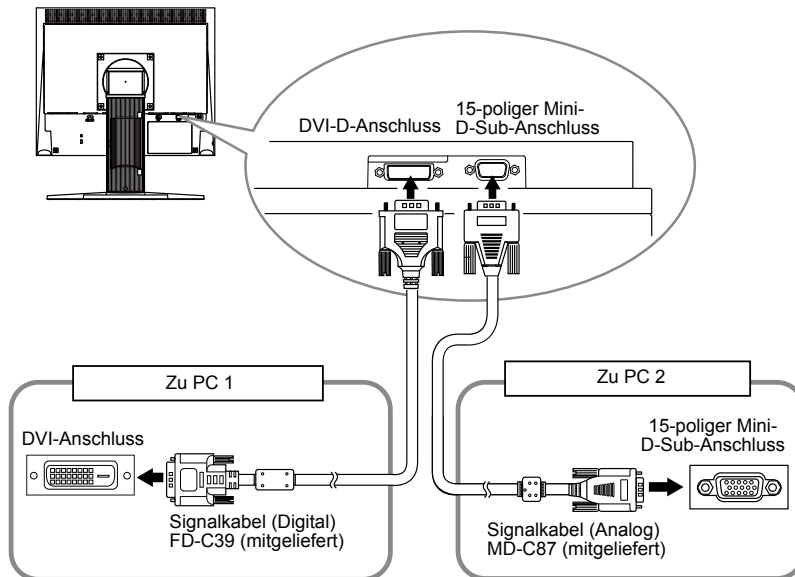

• So schalten Sie das Eingangssignal um

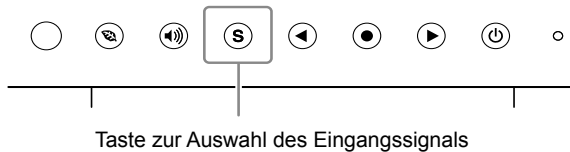

Wechseln Sie mit der Taste **(S)** das Eingangssignal. Das Eingangssignal wechselt bei jedem Drücken der Taste **(S)**. Wird das Eingangssignal gewechselt, erscheint für 3 Sekunden der aktive Signaltyp (Analog oder Digital) oben rechts im Bildschirm.

• So stellen Sie die Auswahl des Eingangssignals ein [Eingangssignal]

Einstellung	Funktion
Automatik	Wird ein PC ausgeschaltet oder der Energiesparmodus für den PC aktiviert, zeigt der Monitor automatisch den Eingang des anderen Signals an.
Manuell	Der Monitor erkennt nur PC-Signale automatisch, die zurzeit angezeigt werden. Wählen Sie mit der Taste (S) ein aktives Eingangssignal.

Hinweis

- Wenn für <Eingangssignal> die Option „Automatik“ ausgewählt ist, funktioniert die Energiesparfunktion des Monitors nur, wenn sich alle PCs im Energiesparmodus befinden.



[Eingangssignaleinstellung]

- (1) Wählen Sie im Justiermenü <Andere Funktion>, und drücken Sie **(●)**.
- (2) Wählen Sie im Menü <Andere Funktion> die Option <Eingangssignal>, und drücken Sie **(●)**.
Das Menü <Eingangssignal> wird angezeigt.
- (3) Wählen Sie „Automatik“ oder „Manuell“ mit der Taste **(◀)** oder **(▶)**, und drücken Sie **(●)**.
Die Eingangsprioritätseinstellung wurde ausgeführt.

Kapitel 4 Fehlerbeseitigung

Besteht ein Problem auch nach Anwendung aller angegebenen Lösungen, wenden Sie sich an einen Fachhändler in Ihrer Nähe.

- Problem: Kein Bild → Siehe Nr. 1 - Nr. 2.
- Bildprobleme (digitaler Eingang) → Siehe Nr. 6 - Nr. 11.
- Bildprobleme (analoger Eingang) → Siehe Nr. 3 - Nr. 11.
- Sonstige Probleme → Siehe Nr. 12 - Nr. 14.

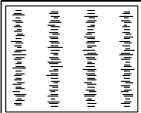
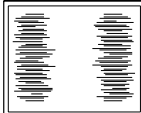
Probleme	Mögl. Ursache und Lösung
<p>1. Kein Bild</p> <ul style="list-style-type: none"> • Anzeigenstatus: Aus. <hr/> <ul style="list-style-type: none"> • Anzeigenstatus leuchtet blau. <hr/> <ul style="list-style-type: none"> • Anzeigenstatus leuchtet orange. 	<ul style="list-style-type: none"> • Prüfen Sie, ob das Netzkabel richtig eingesteckt ist. Besteht das Problem weiterhin, schalten Sie den Monitor aus und nach wenigen Minuten wieder ein. • Drücken Sie . • Setzen Sie alle anzupassenden Werte unter <Helligkeit>, <Kontrast> und <Gain-Einstellung> auf einen höheren Wert. (Seite 17) • Wechseln Sie mit der Taste  das Eingangssignal. • Bewegen Sie die Maus oder drücken Sie eine Taste. • Schalten Sie den Computer ein.
<p>2. Die Meldung unten wird angezeigt.</p> <ul style="list-style-type: none"> • Diese Meldung erscheint, wenn kein Signal übertragen wird. Beispiel: <div style="border: 1px solid black; padding: 5px; width: fit-content; margin: 10px auto;"> <p style="text-align: center;">Signal Check</p> <p style="text-align: center;">Digital</p> <p style="text-align: center;">No Signal</p> </div> <hr/> <ul style="list-style-type: none"> • Die nachstehende Meldung zeigt an, dass sich das Eingangssignal außerhalb des angegebenen Frequenzbereichs befindet. (Diese Signalfrequenz wird rot angezeigt.) Beispiel: <div style="border: 1px solid black; padding: 5px; width: fit-content; margin: 10px auto;"> <p style="text-align: center;">Signal Error</p> <p style="text-align: center;">Digital</p> <p style="text-align: center;">fD: 94.6MHz</p> <p style="text-align: center;">fH: 68.7kHz</p> <p style="text-align: center;">fV: 85.0Hz</p> </div>	<p>Diese Meldung wird angezeigt, wenn das Eingangssignal nicht korrekt übertragen wird, der Monitor jedoch ordnungsgemäß funktioniert.</p> <hr/> <ul style="list-style-type: none"> • Die links stehende Meldung wird angezeigt, wenn PCs das Signal nicht gleich nach dem Einschalten übertragen. • Prüfen Sie, ob der Computer eingeschaltet ist. • Prüfen Sie, ob das Signalkabel richtig eingesteckt ist. • Wechseln Sie mit der Taste  das Eingangssignal. • Zum Empfang eines Sync-on-Green-Signals muss zunächst die Einstellung [SoG] des Monitors geändert werden (bei einem Analogsignal). (Seite 10) <hr/> <ul style="list-style-type: none"> • Prüfen Sie, ob die Signaleinstellung Ihres PCs mit den Einstellungen für Auflösung und vertikale Bildwiederholfrequenz des Monitors übereinstimmt. (Seite 10) • Starten Sie den PC neu. • Wählen Sie mithilfe des zur Grafikkarte gehörenden Dienstprogramms einen geeigneten Anzeigemodus. Weitere Informationen hierzu entnehmen Sie dem Handbuch der Grafikkarte. <ul style="list-style-type: none"> fD: Punktfrequenz (Wird nur bei digitalem Eingangssignal angezeigt) fH: Horizontale Frequenz fV: Vertikale Frequenz
<p>3. Anzeigeposition ist falsch.</p> <div style="border: 1px solid black; width: 80px; height: 80px; margin: 10px auto;"></div>	<ul style="list-style-type: none"> • Stellen Sie die Bildposition ein, um das Bild korrekt im Anzeigebereich anzuzeigen. Verwenden Sie dazu die Optionen <Hor.Position> und <Ver.Position>. • Bleibt das Problem bestehen, verwenden Sie zum Ändern der Anzeigeposition das zur Grafikkarte gehörende Dienstprogramm (falls vorhanden).
<p>4. Vertikale Balken erscheinen auf dem Bildschirm oder ein Teil des Bilds flackert.</p> <div style="display: flex; justify-content: space-around; margin: 10px 0;"> <div style="border: 1px solid black; padding: 2px;">  </div> <div style="border: 1px solid black; padding: 2px;">  </div> </div>	<ul style="list-style-type: none"> • Führen Sie die Einstellung mit <Clock> aus. (Seite 14)

Probleme	Mögl. Ursache und Lösung
<p>5. Das gesamte Bild flackert oder ist unscharf.</p> 	<ul style="list-style-type: none"> Führen Sie die Einstellung mit <Phase> aus. (Seite 14)
<p>6. Zeichen sind unscharf.</p>	<ul style="list-style-type: none"> Prüfen Sie, ob die Signaleinstellung Ihres PCs mit den Einstellungen für Auflösung und vertikale Bildwiederholfrequenz des Monitors übereinstimmt. (Seite 10) Führen Sie die Einstellung mit <Glätten> aus. (Seite 15)
<p>7. Der Bildschirm ist zu hell oder zu dunkel eingestellt.</p>	<ul style="list-style-type: none"> Ändern Sie die Einstellungen mit den Optionen <Helligkeit> oder <Kontrast>. (Die Hintergrundbeleuchtung des LCD-Monitors hat eine begrenzte Lebensdauer. Wenn der Bildschirm dunkel wird oder flackert, wenden Sie sich an Ihren Fachhändler.) Aktivieren Sie die Auto EcoView-Funktion. (Seite 19) Der Monitor erkennt die Umgebungshelligkeit und passt die Bildschirmhelligkeit automatisch an.
<p>8. Nachbilder treten auf.</p>	<ul style="list-style-type: none"> Nachbilder treten vor allem bei LCD-Monitoren auf. Vermeiden Sie langes Anzeigen desselben Bildes. Verwenden Sie den Bildschirmschoner oder die Abschaltfunktion, um zu vermeiden, dass dasselbe Bild über längere Zeit hinweg angezeigt wird.
<p>9. Grüne, rote, blaue, weiße oder fehlerhafte Punkte bleiben auf dem Bildschirm.</p>	<ul style="list-style-type: none"> Dies liegt an der Charakteristik des LCD-Displays und ist kein Fehler.
<p>10. Störende Muster oder Abdrücke bleiben auf dem Bildschirm.</p>	<ul style="list-style-type: none"> Lassen Sie den Bildschirm des Monitors weiß oder schwarz. Diese Erscheinung sollte anschließend nicht mehr auftreten.
<p>11. Die Anzeige wird längs angezeigt.</p>	<ul style="list-style-type: none"> Überprüfen Sie, ob die Kabel ordnungsgemäß an den Monitor und den Computer angeschlossen sind. (Schließen Sie den Monitor und die Kabel erneut im richtigen Verfahren an, das Sie in der Installationsanleitung finden.)
<p>12. Das Justiermenü wird nicht angezeigt.</p>	<ul style="list-style-type: none"> Prüfen Sie, ob die Bediensperre eingeschaltet ist. (Seite 19)
<p>13. Die automatische Einstellung funktioniert nicht ordnungsgemäß.</p>	<ul style="list-style-type: none"> Diese Funktion wird nicht ausgeführt, wenn ein digitales Signal übertragen wird. Diese Funktion wird korrekt ausgeführt, wenn das Bild vollständig im Anzeigebereich angezeigt wird. Die Einstellung funktioniert möglicherweise nicht korrekt, wenn das Bild nur auf einem Teilbereich des Bildschirms angezeigt wird, z. B. wenn Sie ein DOS-Befehlsfenster verwenden oder falls Sie Schwarz als Desktop-Hintergrundfarbe gewählt haben. Die Funktion wird mit bestimmten Grafikkarten möglicherweise nicht korrekt ausgeführt.
<p>14. Kein Audioausgang</p>	<ul style="list-style-type: none"> Prüfen Sie, ob das Kabel mit Klinenstecker richtig eingesteckt ist. Überprüfen Sie, ob die Lautstärke auf „0“ eingestellt ist. Prüfen Sie die Einstellungen des PCs und die Audiowiedergabesoftware.

Kapitel 5 Referenz

5-1 So bringen Sie den optionalen Schwenkarm an

Durch Abnehmen des Fußelements kann ein optionaler Schwenkarm (oder ein optionaler Standfuß) angebracht werden. Hinweise zu einem passenden optionalen Schwenkarm (oder Standfuß) finden Sie auf unserer Website. <http://www.eizo.com>

[Anbringen]

1 Legen Sie den LCD-Monitor auf ein weiches Tuch, das auf einer stabilen Unterlage ausgebreitet ist. Das Display muss dabei nach unten zeigen.

2 Entfernen Sie den Standfuß. (Sie benötigen dafür einen Schraubenzieher.)

Lösen Sie mit dem Schraubenzieher die vier Schrauben, die das Gerät und den Standfuß verbinden.

3 Bringen Sie den Monitor an den Schwenkarm oder Standfuß an.

Befestigen Sie den Monitor mithilfe der im Benutzerhandbuch des Arms oder Fußes angegebenen Schrauben am Schwenkarm oder Standfuß.

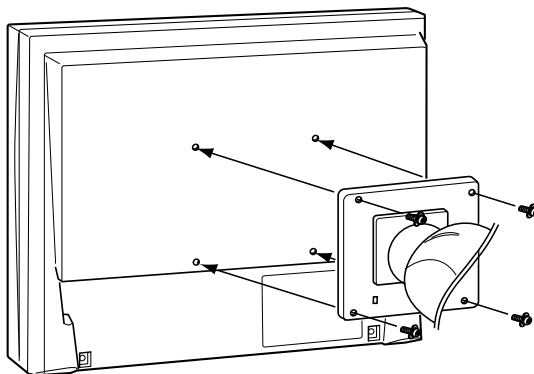

Achtung

- Wenn Sie einen Schwenkarm anbringen, befolgen Sie die Anweisungen im jeweiligen Benutzerhandbuch.
- Wenn Sie den Schwenkarm oder Standfuß eines anderen Herstellers benutzen wollen, achten Sie darauf, dass Arm oder Fuß dem VESA-Standard entspricht und die folgenden Spezifikationen erfüllt: Verwenden Sie die im Lieferumfang des Monitors enthaltenen Schrauben (M4 × 12 mm).
 - Lochabstand für die Schrauben: 100 mm × 100 mm
 - Stärke der Platte: 2,6 mm
 - Ausreichende Stabilität, um das Gewicht des Monitors (außer dem Standfuß) und Zubehör wie Kabel zu tragen
- Bringen Sie den Schwenkarm oder Standfuß so an, dass der Monitor in den folgenden Winkeln geneigt werden kann:
 - 60 Grad nach oben, 45 Grad nach unten (horizontales Display)
 - 45 Grad nach oben, 45 Grad nach unten (vertikale Anzeige, 90 Grad im Uhrzeigersinn)
- Schließen Sie die Kabel nach dem Anbringen eines Arms oder Ständers an.
- Wenn Sie den EZ-UP-Fuß entfernen möchten, drehen Sie den Monitor etwas nach links und rechts, um die vier Schrauben unter dem Fuß besser erreichen zu können. Entfernen Sie anschließend die vier Schrauben.

5-2 Energiesparmodus

■ Analogeingang

Dieser Monitor entspricht dem VESA DPMS-Standard.

[Energiespareinstellungen]

PC		Monitor	Betriebsanzeige
In Betrieb		In Betrieb	Blau
Energiesparmodus	STAND-BY SUSPEND AUS	Energiesparmodus	Orange

■ Digitaleingang

Dieser Monitor entspricht dem DVI DMPM-Standard.

[Energiespareinstellungen]

Der Monitor wechselt abhängig von den Computereinstellungen nach fünf Sekunden in den Energiesparmodus.

PC	Monitor	Betriebsanzeige
In Betrieb	In Betrieb	Blau
Energiesparmodus	Energiesparmodus	Orange

Achtung

- Wenn Sie das Netzkabel abziehen, wird die Stromzufuhr zum Monitor vollständig unterbrochen.
- Der Stromverbrauch variiert, auch wenn das Stereo-Kabel mit Klinenstecker angeschlossen ist.

5-3 Spezifikationen

S1701-X

LCD-Display		17,0 Zoll (43 cm), TFT-Farbdisplay mit Sbeschichtung Betrachtungswinkel: horizontal 160°, Vertikal 160° (CR: 10 oder mehr)
Punktabstand		0,264 mm
Horizontale Abtastfrequenz		Analog: 31 – 80 kHz Digital: 31 – 64 kHz
Vertikale Abtastfrequenz		Analog: 50 – 75 Hz (Non-interlace) Digital: 59 – 61 Hz (VGA-Text: 69 – 71 Hz) (Non-interlace)
Auflösung		1.280 Punkte × 1.024 Zeilen
Punktfrequenz (max.)		Analog: 135 MHz Digital: 108 MHz
Anzeigefarben (max.)		etwa 16,77 Millionen Farben (1064,33 Millionen Farben/10 Bit LUT)
Sichtbare Bildgröße (H × V)		337,9 mm × 270,3 mm
Stromversorgung		100 - 120 VAC ± 10 % 50/60 Hz, 0,65 A 200 - 240 VAC ± 10 % 50/60 Hz, 0,4 A
Stromverbrauch	Bildschirmanzeige Ein	38 W (mit Lautsprecher) 35 W (ohne Lautsprecher)
	Energiesparmodus	0,6 W oder weniger (0,5W typ.) (bei einfachem Signaleingang, wenn Stereokabel mit Klinenstecker nicht angeschlossen ist, [Eingangssignal] : "Automatik", [SoG] : "Aus")
	Netzschalter ausgeschaltet	0,5 W oder weniger (wenn Stereokabel mit Klinenstecker nicht angeschlossen ist)
Signaleingänge		DVI-D-Anschluss, 15-poliger Mini-D-Sub-Anschluss
Analoges Eingangssignal (Sync)		Getrennt, TTL, Positiv/Negativ Sync auf Grün, 0,3 Vp-p, Negativ
Analoges Eingangssignal (Video)		0,7 Vp - p/75 Ω Positiv
Digitales Signalübertragungssystem		TMDS (Einzel-Link)
Signalspeicher (Video)		Analoges Signal: 26
Audioausgang		Lautsprecherausgang: 0,5 W + 0,5 W (8 Ω, THD+N: oder weniger als 10 %) Kopfhörerausgang: 2 mW + 2 mW (32 Ω, THD+N: oder weniger als 3 %)
Line In		Eingangsimpedanz 47 kΩ (Typ.) Eingabestufe: 1,0 Vrms (Max.)
Plug & Play		VESA DDC 2B/EDID structure 1,3
Abmessungen (Breite) × (Höhe) × (Tiefe)	Hauptgerät (einschließlich Kippträger)	363 mm (14,3 Zoll) × 382 mm (15 Zoll) × 188 mm (7,4 Zoll)
	Hauptgerät (mit höhenverstellbarem Fuß)	363 mm (14,3 Zoll) × 389,5 - 489,5 mm (15,3 - 19,3 Zoll) × 205 mm (8,1 Zoll)
	Hauptgerät (ohne Standfuß)	363mm (14,3 Zoll) × 300 mm (11,8 Zoll) × 59 mm (2,32 Zoll)

Gewicht	Hauptgerät (einschließlich Kippträger)	etwa 4,7 kg (10,4 lbs)
	Hauptgerät (mit höhenverstellbarem Fuß)	etwa 5,9 kg (13 lbs)
	Hauptgerät (ohne Standfuß)	etwa 3,9 kg (8,6 lbs)
Justierungsbereich	Kippträger	Kippen: 30° nach oben, 5° nach unten
	Höhenverstellbarer Fuß	Kippen: 30° nach oben, 0° nach unten Schwenken: 35° nach rechts, 35° nach links Höhenverstellung: 100 mm (3,9 Zoll) Rotation: 90° (im Uhrzeigersinn)
Umgebungsbedingungen	Temperatur	Betrieb: 5 °C - 35 °C (41 °F - 95 °F) Lagerung: -20 °C - 60 °C (-4 °F - 140 °F)
	Relative Luftfeuchte	Betrieb: 20 % - 80 % (ohne Kondensierung) Lagerung: 10 % - 80 % (ohne Kondensierung)
	Luftdruck	Betrieb: 700 bis 1060 hPa Lagerung: 200 bis 1060 hPa

S1721-X

LCD-Display		17,0 Zoll (43 cm), TFT-Farbdisplay mit Sbeschichtung Betrachtungswinkel: horizontal 178°, Vertikal 178° (CR: 10 oder mehr)
Punktabstand		0,264 mm
Horizontale Abtastfrequenz		Analog: 31 – 80 kHz Digital: 31 – 64 kHz
Vertikale Abtastfrequenz		Analog: 50 – 75 Hz (Non-interlace) Digital: 59 – 61 Hz (VGA-Text: 69 – 71 Hz) (Non-interlace)
Auflösung		1.280 Punkte × 1.024 Zeilen
Punktfrequenz (max.)		Analog: 135 MHz Digital: 108 MHz
Anzeigefarben (max.)		etwa 16,77 Millionen Farben (1064,33 Millionen Farben/10 Bit LUT)
Sichtbare Bildgröße (H × V)		337,9 mm × 270,3 mm
Stromversorgung		100 - 120 VAC ± 10 % 50/60 Hz, 0,65 A 200 - 240 VAC ± 10 % 50/60 Hz, 0,4 A
Stromverbrauch	Bildschirmanzeige Ein	38 W (mit Lautsprecher) 35 W (ohne Lautsprecher)
	Energiesparmodus	0,6 W oder weniger (0,5W typ.) (bei einfachem Signaleingang, wenn Stereokabel mit Klinenstecker nicht angeschlossen ist, [Eingangssignal] : "Automatik", [SoG] : "Aus")
	Netzschalter ausgeschaltet	0,5 W oder weniger (wenn Stereokabel mit Klinenstecker nicht angeschlossen ist)
Signaleingänge		DVI-D-Anschluss, 15-poliger Mini-D-Sub-Anschluss
Analoges Eingangssignal (Sync)		Getrennt, TTL, Positiv/Negativ Sync auf Grün, 0,3 Vp-p, Negativ
Analoges Eingangssignal (Video)		0,7 Vp - p/75 Ω Positiv
Digitales Signalübertragungssystem		TMDS (Einzel-Link)
Signalspeicher (Video)		Analoges Signal: 26
Audioausgang		Lautsprecherausgang: 0,5 W + 0,5 W (8 Ω, THD+N: oder weniger als 10 %) Kopfhörerausgang: 2 mW + 2 mW (32 Ω, THD+N: oder weniger als 3 %)

Line In	Eingangsimpedanz 47 k Ω (Typ.) Eingabestufe: 1,0 Vrms (Max.)	
Plug & Play	VESA DDC 2B/EDID structure 1,3	
Abmessungen (Breite) \times (Höhe) \times (Tiefe)	Hauptgerät (mit höhenverstellbarem Fuß)	363 mm (14,3 Zoll) \times 389,5 - 489,5 mm (15,3 - 19,3 Zoll) \times 205 mm (8,1 Zoll)
	Hauptgerät (ohne Standfuß)	363mm (14,3 Zoll) \times 300 mm (11,8 Zoll) \times 59 mm (2,32 Zoll)
Gewicht	Hauptgerät (mit höhenverstellbarem Fuß)	etwa 5,9 kg (13 lbs)
	Hauptgerät (ohne Standfuß)	etwa 3,9 kg (8,6 lbs)
Justierungsbereich	Höhenverstellbarer Fuß	Kippen: 30° nach oben, 0° nach unten Schwenken: 35° nach rechts, 35° nach links Höhenverstellung: 100 mm (3,9 Zoll) Rotation: 90° (im Uhrzeigersinn)
Umgebungsbedingungen	Temperatur	Betrieb: 5 °C - 35 °C (41 °F - 95 °F) Lagerung: -20 °C - 60 °C (-4 °F - 140 °F)
	Relative Luftfeuchte	Betrieb: 20 % - 80 % (ohne Kondensierung) Lagerung: 10 % - 80 % (ohne Kondensierung)
	Luftdruck	Betrieb: 700 bis 1060 hPa Lagerung: 200 bis 1060 hPa

S1902

LCD-Display	19,0 Zoll (48 cm), TFT-Farbdisplay mit Antireflexionsbeschichtung Betrachtungswinkel: horizontal 170°, Vertikal 160° (CR: 10 oder mehr)	
Punktabstand	0,294 mm	
Horizontale Abtastfrequenz	Analog: 31 – 80 kHz Digital: 31 – 64 kHz	
Vertikale Abtastfrequenz	Analog: 50 – 75 Hz (Non-interlace) Digital: 59 – 61 Hz (VGA-Text: 69 – 71 Hz) (Non-interlace)	
Auflösung	1.280 Punkte \times 1.024 Zeilen	
Punktfrequenz (max.)	Analog: 135 MHz Digital: 108 MHz	
Anzeigefarben (max.)	etwa 16,77 Millionen Farben (1064,33 Millionen Farben/10 Bit LUT)	
Sichtbare Bildgröße (H \times V)	376,3 mm \times 301,0 mm	
Stromversorgung	100 - 120 VAC \pm 10 % 50/60 Hz, 0,55 A 200 - 240 VAC \pm 10 % 50/60 Hz, 0,35 A	
Stromverbrauch	Bildschirmanzeige Ein	30 W (mit Lautsprecher) 27 W (ohne Lautsprecher)
	Energiesparmodus	0,6 W oder weniger (0,5W typ.) (bei einfachem Signaleingang, wenn Stereokabel mit Klinenstecker nicht angeschlossen ist, [Eingangssignal] : "Automatik", [SoG] : "Aus")
	Netzschalter ausgeschaltet	0,5 W oder weniger (wenn Stereokabel mit Klinenstecker nicht angeschlossen ist)
Signaleingänge	DVI-D-Anschluss, 15-poliger Mini-D-Sub-Anschluss	
Analoges Eingangssignal (Sync)	Getrennt, TTL, Positiv/Negativ Sync auf Grün, 0,3 Vp-p, Negativ	
Analoges Eingangssignal (Video)	0,7 Vp - p/75 Ω Positiv	
Digitales Signalübertragungssystem	TMDS (Einzel-Link)	
Speicher (Video)	Analoges Signal: 26	

Audioausgang		LautsprecherAusgang: 0,5 W + 0,5 W (8 Ω, THD+N: oder weniger als 10 %) Kopfhörerausgang: 2 mW + 2 mW (32 Ω, THD+N: oder weniger als 3 %)
Line In		Eingangsimpedanz 47 kΩ (Typ.) Eingabestufe: 1,0 Vrms (Max.)
Plug & Play		VESA DDC 2B/EDID structure 1,3
Abmessungen (Breite) × (Höhe) × (Tiefe)	Hauptgerät (einschließlich Kippträger)	405 mm (15,9 Zoll) × 416 mm (16,4 Zoll) × 205 mm (8,1 Zoll)
	Hauptgerät (mit höhenverstellbarem Fuß)	405 mm (15,9 Zoll) × 406,5 - 506,5 mm (16 - 19,9 Zoll) × 205 mm (8,1 Zoll)
	Hauptgerät (mit EZUP - Standfuß)	405 mm (15,9 Zoll) × 347,7 - 507 mm (13,7 - 20 Zoll) × 246,8 - 277,6 mm (9,7 - 10,9 Zoll)
	Hauptgerät (ohne Standfuß)	405 mm (15,9 Zoll) × 334 mm (13,1 Zoll) × 61,5 mm (2,42 Zoll)
Gewicht	Hauptgerät (einschließlich Kippträger)	etwa 6,0 kg (13,2 lbs)
	Hauptgerät (mit höhenverstellbarem Fuß)	etwa 7,2 kg (15,9 lbs)
	Hauptgerät (mit EZUP - Standfuß)	etwa 8,8 kg (19,4 lbs)
	Hauptgerät (ohne Standfuß)	etwa 5,2 kg (11,5 lbs)
Justierungsbereich	Kippträger	Kippen: 30° nach oben, 5° nach unten
	Höhenverstellbarer Fuß	Kippen: 30° nach oben, 0° nach unten Schwenken: 35° nach rechts, 35° nach links Höhenverstellung: 100 mm (3,9 Zoll) Rotation: 90° (im Uhrzeigersinn)
	EZ-UP-Standfuß	Kippen: 25° nach oben, 0° nach unten Schwenken: 172° nach rechts, 172° nach links Höhenverstellung: 154 mm (6,1 Zoll) (Kippen : 0°) Rotation: -10° - 92° (im Uhrzeigersinn)
Umgebungsbedingungen	Temperatur	Betrieb: 5 °C - 35 °C (41 °F - 95 °F) Lagerung: -20 °C - 60 °C (-4 °F - 140 °F)
	Relative Luftfeuchte	Betrieb: 20 % - 80 % (ohne Kondensierung) Lagerung: 10 % - 80 % (ohne Kondensierung)
	Luftdruck	Betrieb: 700 bis 1060 hPa Lagerung: 200 bis 1060 hPa

S1921-X

LCD-Display		19,0 Zoll (48 cm), TFT-Farbdisplay mit Sbeschichtung Betrachtungswinkel: horizontal 178°, Vertikal 178° (CR: 10 oder mehr)
Punktabstand		0,294 mm
Horizontale Abtastfrequenz		Analog: 31 – 80 kHz Digital: 31 – 64 kHz
Vertikale Abtastfrequenz		Analog: 50 – 75 Hz (Non-interlace) Digital: 59 – 61 Hz (VGA-Text: 69 – 71 Hz) (Non-interlace)
Auflösung		1.280 Punkte × 1.024 Zeilen
Punktfrequenz (max.)		Analog: 135 MHz Digital: 108 MHz
Anzeigefarben (max.)		etwa 16,77 Millionen Farben (1064,33 Millionen Farben/10 Bit LUT)
Sichtbare Bildgröße (H × V)		376,3 mm × 301,0 mm
Stromversorgung		100 - 120 VAC ± 10 % 50/60 Hz, 0,7 A 200 - 240 VAC ± 10 % 50/60 Hz, 0,4 A
Stromverbrauch	Bildschirmanzeige Ein	40 W (mit Lautsprecher) 37 W (ohne Lautsprecher)
	Energiesparmodus	0,6 W oder weniger (0,5W typ.) (bei einfachem Signaleingang, wenn Stereokabel mit Klinenstecker nicht angeschlossen ist, [Eingangssignal] : "Automatik", [SoG] : "Aus")
	Netzschalter ausgeschaltet	0,5 W oder weniger (wenn Stereokabel mit Klinenstecker nicht angeschlossen ist)
Signaleingänge		DVI-D-Anschluss, 15-poliger Mini-D-Sub-Anschluss
Analoges Eingangssignal (Sync)		Getrennt, TTL, Positiv/Negativ Sync auf Grün, 0,3 Vp-p, Negativ
Analoges Eingangssignal (Video)		0,7 Vp - p/75 Ω Positiv
Digitales Signalübertragungssystem		TMDS (Einzel-Link)
Signalspeicher (Video)		Analoges Signal: 26
Audioausgang		Lautsprecherausgang: 0,5 W + 0,5 W (8 Ω, THD+N: oder weniger als 10 %) Kopfhörerausgang: 2 mW + 2 mW (32 Ω, THD+N: oder weniger als 3 %)
Line In		Eingangsimpedanz 47 kΩ (Typ.) Eingabestufe: 1,0 Vrms (Max.)
Plug & Play		VESA DDC 2B/EDID structure 1,3
Abmessungen (Breite) × (Höhe) × (Tiefe)	Hauptgerät (mit höhenverstellbarem Fuß)	405 mm (15,9 Zoll) × 406,5 - 506,5 mm (16 - 19,9 Zoll) × 205 mm (8,1 Zoll)
	Hauptgerät (mit EZUP - Standfuß)	405 mm (15,9 Zoll) × 347,7 - 507 mm (13,7 - 20 Zoll) × 246,8 - 277,6 mm (9,7 - 10,9 Zoll)
	Hauptgerät (ohne Standfuß)	405 mm (15,9 Zoll) × 334 mm (13,1 Zoll) × 61,5 mm (2,42 Zoll)
Gewicht	Hauptgerät (mit höhenverstellbarem Fuß)	etwa 7,2 kg (15,9 lbs)
	Hauptgerät (mit EZUP - Standfuß)	etwa 8,8 kg (19,4 lbs)
	Hauptgerät (ohne Standfuß)	etwa 5,2 kg (11,5 lbs)

Justierungsbereich	Höhenverstellbarer Fuß	Kippen: 30° nach oben, 0° nach unten Schwenken: 35° nach rechts, 35° nach links Höhenverstellung: 100 mm (3,9 Zoll) Rotation: 90° (im Uhrzeigersinn)
	EZ-UP-Standfuß	Kippen: 25° nach oben, 0° nach unten Schwenken: 172° nach rechts, 172° nach links Höhenverstellung: 154 mm (6,1 Zoll) (Kippen : 0°) Rotation: -10° - 92° (im Uhrzeigersinn)
Umgebungsbedingungen	Temperatur	Betrieb: 5 °C - 35 °C (41 °F - 95 °F) Lagerung: -20 °C - 60 °C (-4 °F - 140 °F)
	Relative Luftfeuchte	Betrieb: 20 % - 80 % (ohne Kondensierung) Lagerung: 10 % - 80 % (ohne Kondensierung)
	Luftdruck	Betrieb: 700 bis 1060 hPa Lagerung: 200 bis 1060 hPa

Standardeinstellungen (Werkeinstellungen)

Auto EcoView	Ein
Glätten	3
FineContrast-Modus	Custom
Eingangssignal	Automatik
Abschaltfunktion	Aus
Sprache	English

Äußere Abmessungen

S1701-X

- Kippträger

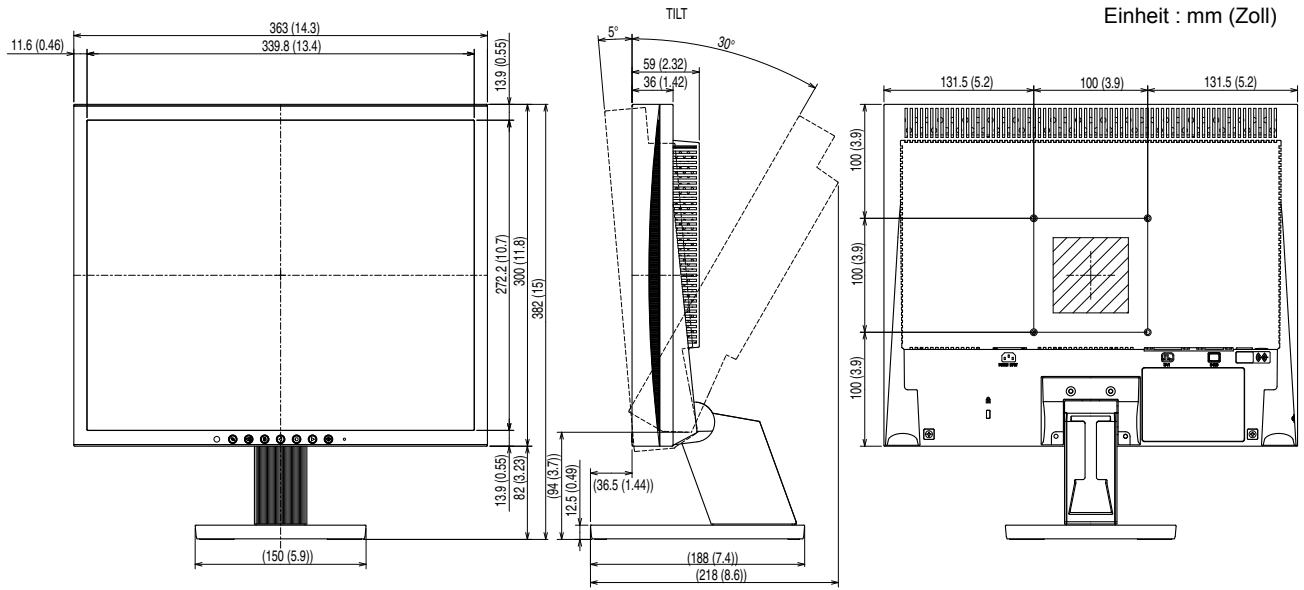

- Höhenverstellbarer Fuß

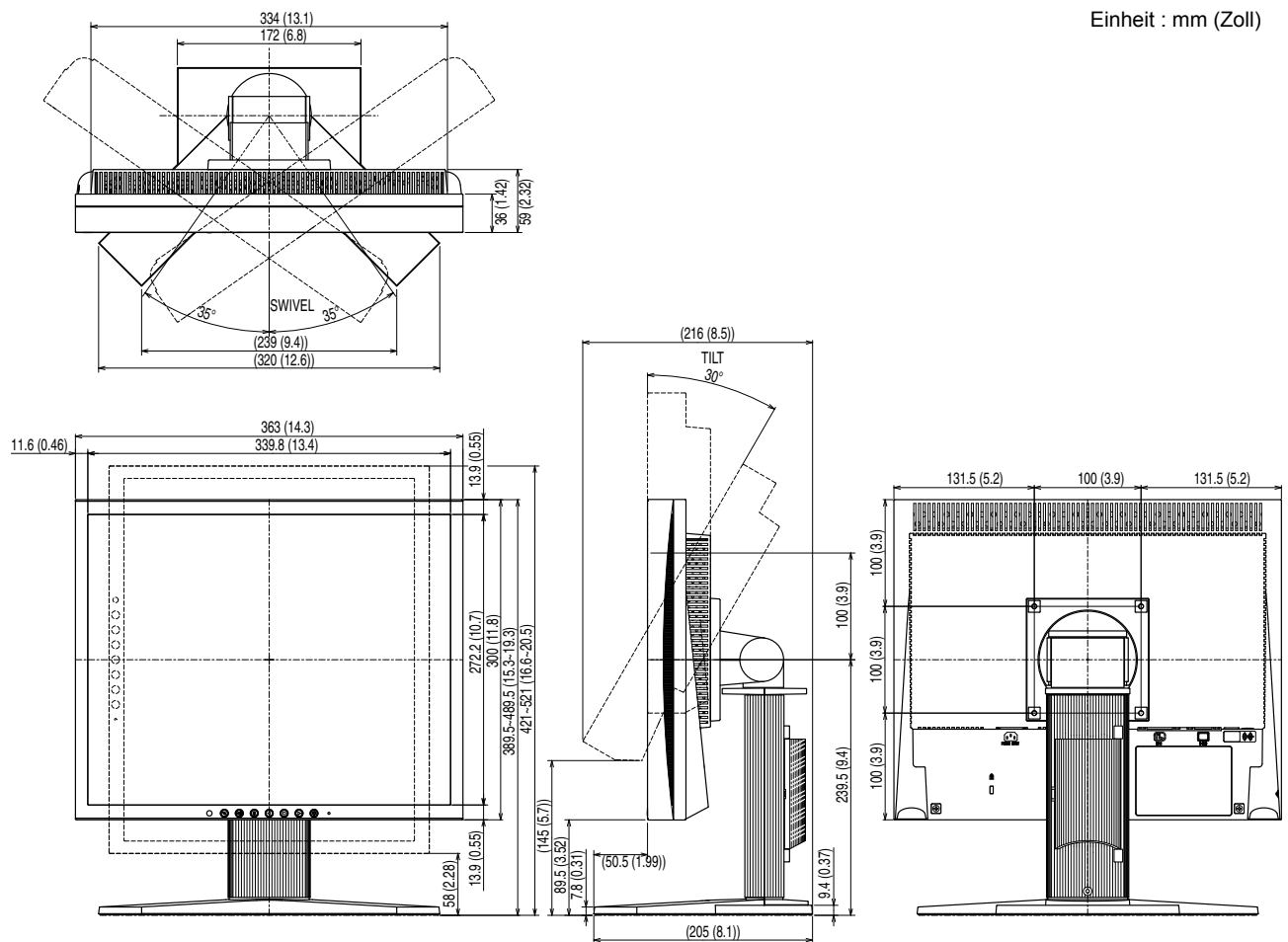

S1721-X

- Höhenverstellbarer Fuß

Einheit : mm (Zoll)

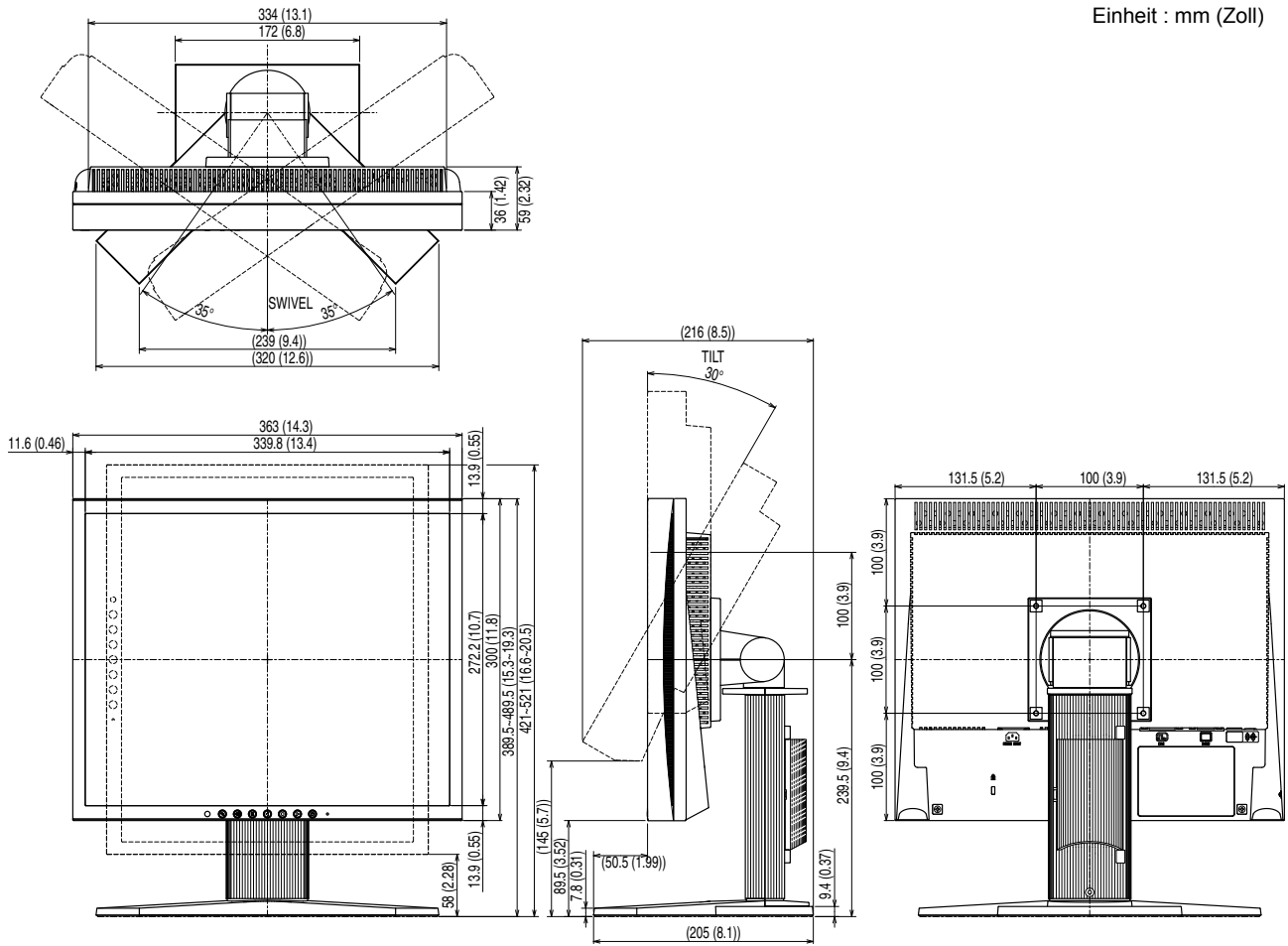

S1902

- Kippträger

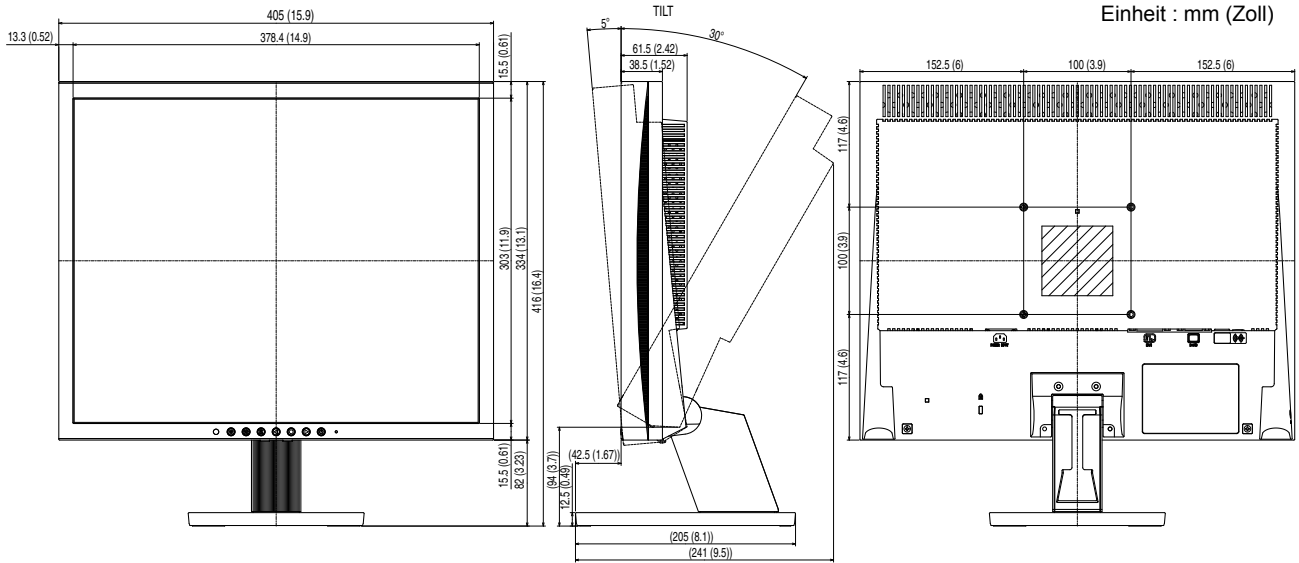

- Höhenverstellbarer Fuß

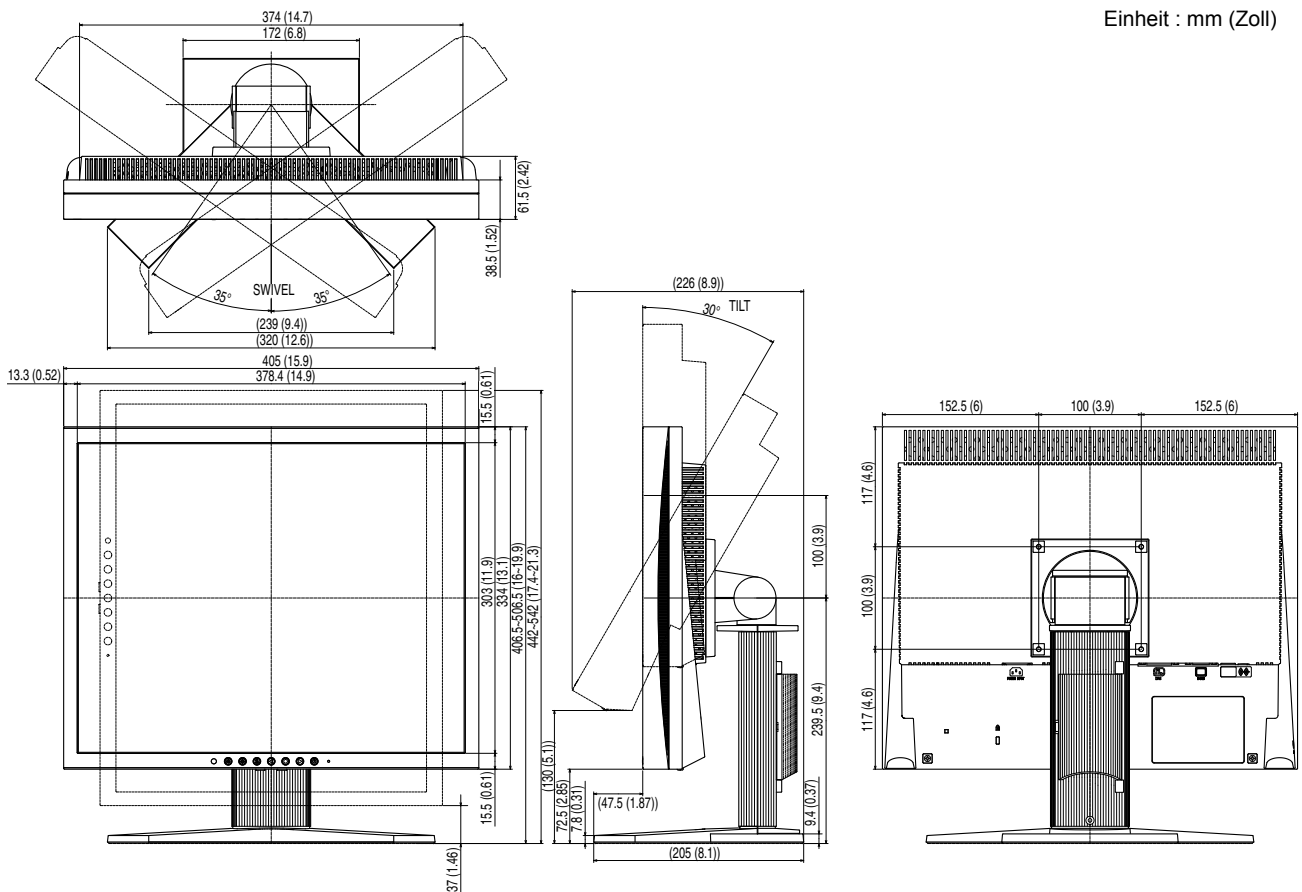

• EZ-UP-Standfuß

Einheit : mm (Zoll)

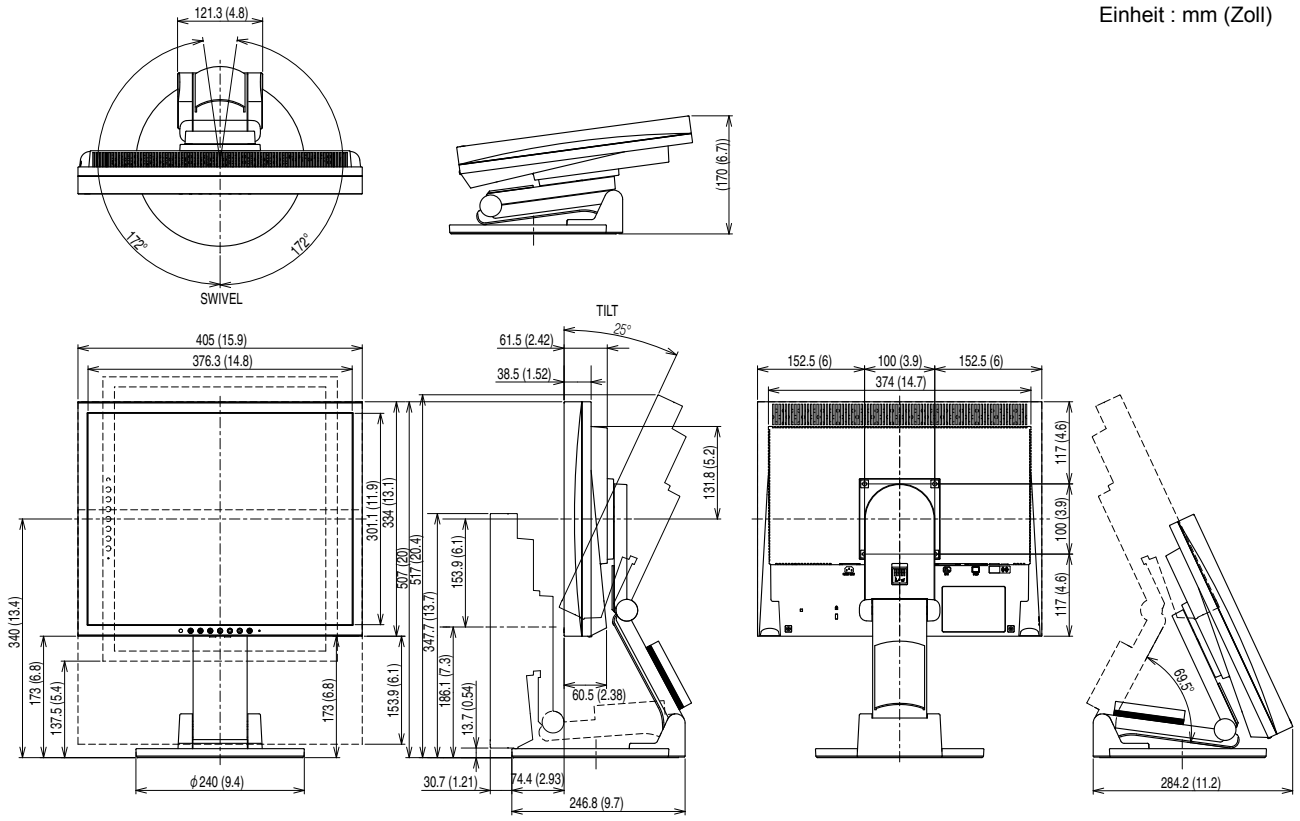

S1921-X

- Höhenverstellbarer Fuß

Einheit : mm (Zoll)

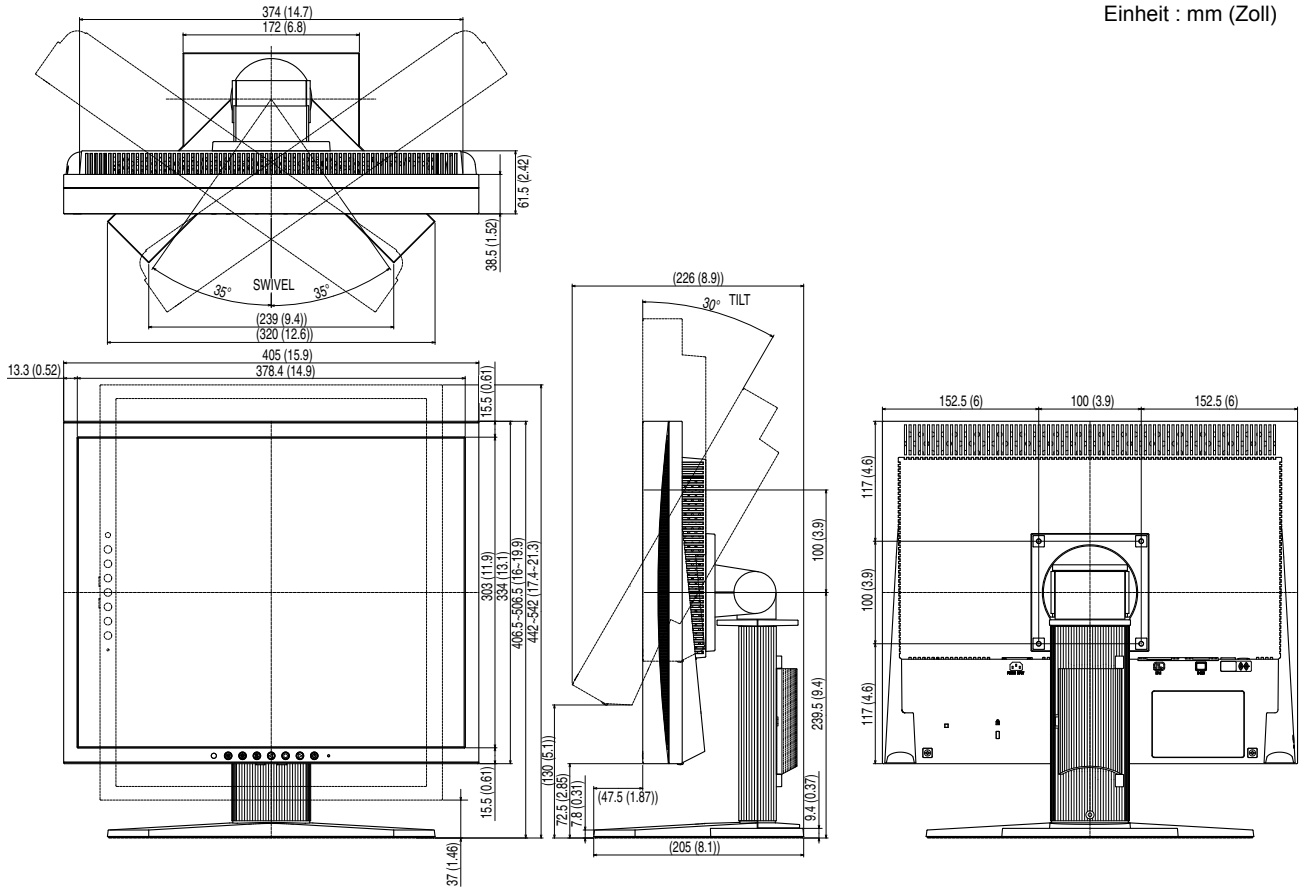

- EZ-UP-Standfuß

Einheit : mm (Zoll)

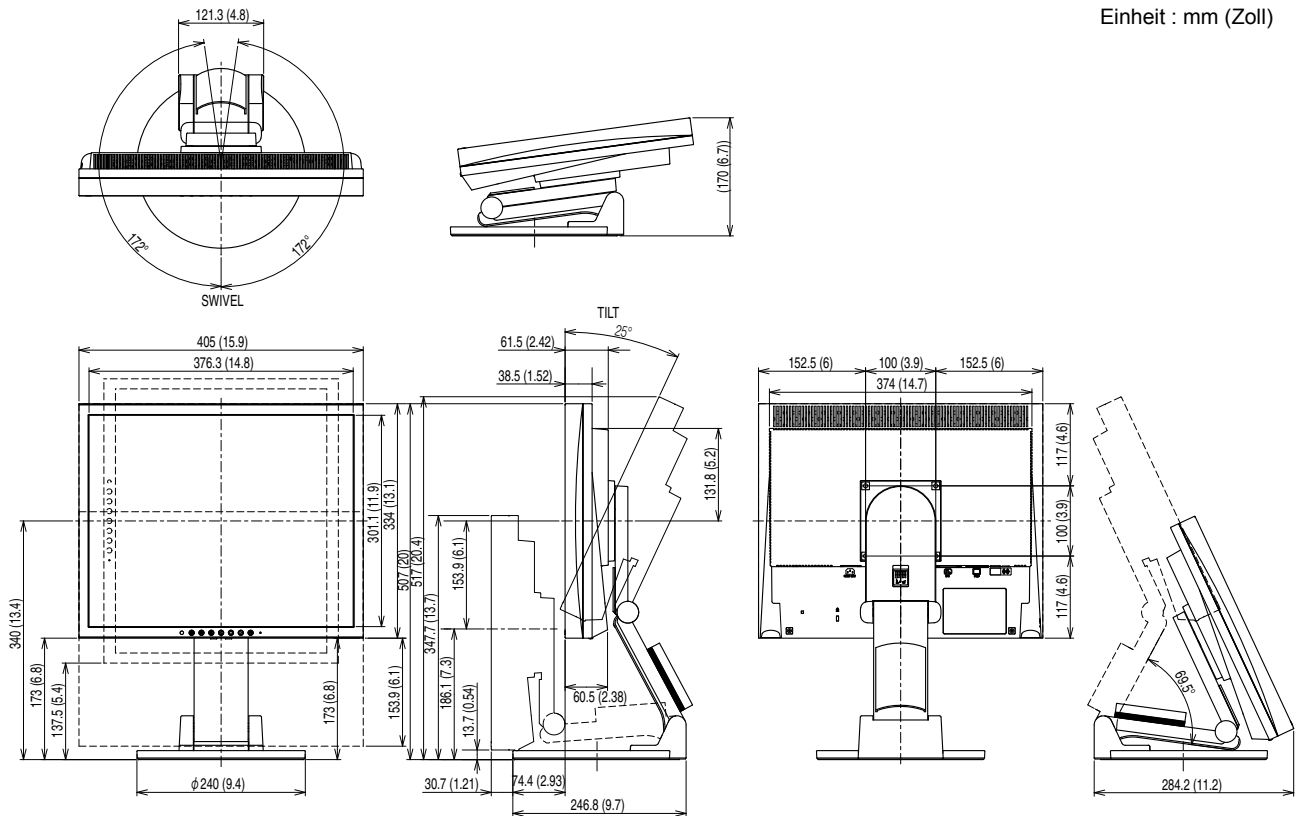

Außenabmessungen

- DVI-D-Anschluss

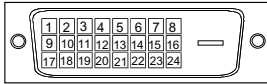

Pin No.	Signal	Pin No.	Signal	Pin No.	Signal
1	TMDS Data 2-	9	TMDS Data1-	17	TMDS Data 0-
2	TMDS Data 2+	10	TMDS Data1+	18	TMDS Data 0+
3	TMDS Data2/4 Shield	11	TMDS Data1/3 Shield	19	TMDS Data 0/5 Shield
4	NC*	12	NC*	20	NC*
5	NC*	13	NC*	21	NC*
6	DDC Clock (SCL)	14	+5V Power	22	TMDS Clock shield
7	DDC Data (SDA)	15	Ground (return for +5V, Hsync and Vsync)	23	TMDS Clock+
8	NC*	16	Hot Plug Detect	24	TMDS Clock-

(NC*: No Connection)

- 15-poliger Mini-D-Sub-Anschluss

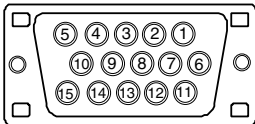

Pin No.	Signal	Pin No.	Signal	Pin No.	Signal
1	Red video	6	Red video ground	11	Ground
2	Green video	7	Green video ground	12	Data (SDA)
3	Blue video	8	Blue video ground	13	H.Sync
4	Ground	9	NC*	14	V.Sync
5	NC*	10	Ground	15	Clock (SCL)

(NC*: No Connection)

Optionenliste

Reinigungsset	EIZO ScreenCleaner
---------------	--------------------

Die aktuellsten Informationen zum Zubehör finden Sie auf unserer Website.

<http://www.eizo.com>

5-4 Glossar

Auflösung

Das LCD-Display besteht aus einer großen Anzahl von Bildelementen bestimmter Größe (Pixeln), die durch Aufleuchten den Bildschirminhalt darstellen. Das Anzeigefeld dieses Monitors besteht aus 1.280 horizontalen und 1.024 vertikalen Pixeln. Bei einer Auflösung von 1.280 x 1.024 werden die Bilder als Vollbildschirm (1:1) angezeigt.

Bereich

Die Bereichseinstellungen steuern den Ausgangssignalebene, sodass der gesamte Farbverlauf angezeigt werden kann. Die Bereichseinstellungen sollten vor den Farbeinstellungen vorgenommen werden.

DDC/CI (Display Data Channel/Command Interface)

Bei VESA handelt es sich um einen Standard für die interaktive Kommunikation der Einstellungsdaten usw. zwischen einem PC und dem Monitor.

DVI (Digital Visual Interface)

Bei DVI handelt es sich um einen digitalen Schnittstellenstandard. DVI ermöglicht die direkte und verlustfreie Übertragung digitaler PC-Daten.

Verwendet werden hierbei das TMDS-Signalübertragungsverfahren sowie DVI-Anschlüsse. Man unterscheidet zwei Arten von DVI-Anschlüssen: DVI-D-Anschlüsse (ausschließlich für digitale Signale) und DVI-I-Anschlüsse (sowohl für digitale als auch für analoge Signale).

DVI DPM (DVI Digital Monitor Power Management)

DVI DPM ist ein Energiesparsystem für eine digitale Schnittstelle. Der Status „Monitor EIN (Betriebsmodus)“ und „Aktiv Aus (Energiesparmodus)“ sind Voraussetzung für die Verwendung von DVI DPM als Energiesparfunktion.

Gain-Einstellung

Justiert die Farbparameter für Rot, Grün und Blau. Ein LCD-Monitor stellt Farben mithilfe von Licht dar, das den Farbfilter des LCD-Displays durchdringt. Rot, Grün und Blau sind die drei Primärfarben. Alle Farben des Monitors werden durch Mischung dieser drei Farben erzeugt. Der Farbton kann durch Ändern der Intensität, mit der das Licht die einzelnen Farbfilter durchdringt, verändert werden.

Phase

„Phase“ beschreibt die Abtastfrequenz für die Umwandlung von analogen in digitale Signale. Durch Justieren dieses Parameters wird der Takt angepasst. Es empfiehlt sich, Phaseneinstellungen erst dann vorzunehmen, wenn der Takt korrekt angepasst wurde.

Sync-on-Green

Ein horizontales und vertikales Composite-Signal für das grüne Signal bei RGB. Normalerweise verwendet der Monitor fünf Signale, und zwar jeweils eins für Rot, Grün und Blau und jeweils eins für die horizontale und vertikale Synchronisation. Sync-on-Green-Monitore verwenden drei Verbindungen, und zwar eine für Rot, eine für Blau und zwei synchronisierte horizontale und vertikale Signale, die als ein grünes Videosignal gezählt werden.

sRGB (Standard RGB)

Internationaler Standard für den „Farbraum Rot, Grün und Blau“ bei Peripheriegeräten, wie z. B. Monitore, Drucker, Digitalkameras oder Scanner. Mit sRGB haben Internet-Nutzer die Möglichkeit, auf einfache Weise eine präzise Farbabstimmung vorzunehmen.

Clock (Takt)

Bei der Umwandlung eines analogen Eingangssignals in ein digitales Signal zur Bildwiedergabe muss ein über den Analogeingang betriebener Monitor einen Takt mit einem Signal verwenden, dessen Frequenz auf die Punktfrequenz der verwendeten Grafikkarte abgestimmt ist.

Das nennt man Taktanpassung. Ist der Taktpuls nicht korrekt eingestellt, sind vertikale Balken auf dem Monitor zu sehen.

Temperatur

Bei der Farbtemperatur handelt es sich um ein Verfahren zum Messen des weißen Farbtons (üblicherweise angegeben in Grad Kelvin). Bei niedrigen Temperaturen bekommt das Bild einen Rotstich, während sich bei hohen Temperaturen, ähnlich wie bei einer Flamme, ein Blaustich bemerkbar lässt.

5000K: leicht rötlicher Weißton

6500K: warmer Weißton („Papierweiß“)

9300K: leicht bläulicher Weißton

TMDs (Transition Minimized Differential Signaling)

Signalübertragungsmethode für die digitale Schnittstelle.

VESA DPMS (Video Electronics Standards Association - Display Power Management Signaling)

Bei VESA handelt es sich um einen Signalstandard für PCs (Grafikkarte), der die Nutzung der Energiesparfunktion von Monitoren ermöglicht. DPMS bezeichnet den Signalstatus zwischen PC und Monitor.

5-5 Voreingestellte Taktraten

Die folgende Tabelle enthält die werkseitig voreingestellten Videotaktraten (nur bei analogem Signal):

Modus	Punktfrequenz		Frequenz		Polarität
			Horizontal: kHz	Vertikal: Hz	
VGA 640×480@60Hz	25,2 MHz	Horizontal	31,47	Negativ	
		Vertikal	59,94	Negativ	
VGA TEXT 720×400@70Hz	28,3 MHz	Horizontal	31,47	Negativ	
		Vertikal	70,09	Positiv	
VESA 640×480@75Hz	31,5 MHz	Horizontal	37,50	Negativ	
		Vertikal	75,00	Negativ	
VESA 800×600@60Hz	40,0 MHz	Horizontal	37,88	Positiv	
		Vertikal	60,32	Positiv	
VESA 800×600@75Hz	49,5 MHz	Horizontal	46,88	Positiv	
		Vertikal	75,00	Positiv	
VESA 1024×768@60Hz	65,0 MHz	Horizontal	48,36	Negativ	
		Vertikal	60,00	Negativ	
VESA 1024×768@75Hz	78,8 MHz	Horizontal	60,02	Positiv	
		Vertikal	75,03	Positiv	
VESA 1152×864@75Hz	108,0 MHz	Horizontal	67,50	Positiv	
		Vertikal	75,00	Positiv	
VESA 1280×960@60Hz	108,0 MHz	Horizontal	60,00	Positiv	
		Vertikal	60,00	Positiv	
VESA 1280×1024@60Hz	108,0 MHz	Horizontal	63,98	Positiv	
		Vertikal	60,02	Positiv	
VESA 1280×1024@75Hz	135,0 MHz	Horizontal	79,98	Positiv	
		Vertikal	75,03	Positiv	

Achtung

- Je nach angeschlossenem PC kann die Anzeigeposition variieren, sodass Justierungen mithilfe des Justierungsmenüs erforderlich sein können.
- Wird ein Eingangssignal verwendet, das in der Tabelle nicht aufgeführt ist, passen Sie den Bildschirm mithilfe des Justierungsmenüs an. In manchen Fällen kann es jedoch vorkommen, dass das Bild auch nach den vorgenommenen Justierungen nicht korrekt angezeigt wird.
- Bei Verwendung von Interlace-Signalen kann das Bild auch nach den vorgenommenen Justierungen im Justierungsmenü nicht korrekt dargestellt werden.

For U.S.A. , Canada, etc. (rated 100-120 Vac) Only

FCC Declaration of Conformity

We, the Responsible Party

EIZO Inc.

5710 Warland Drive, Cypress, CA 90630

Phone: (562) 431-5011

declare that the product

Trade name: EIZO

Model: FlexScan S1701/S1721/S1902/S1921

is in conformity with Part 15 of the FCC Rules. Operation of this product is subject to the following two conditions: (1) this device may not cause harmful interference, and (2) this device must accept any interference received, including interference that may cause undesired operation.

This equipment has been tested and found to comply with the limits for a Class B digital device, pursuant to Part 15 of the FCC Rules. These limits are designed to provide reasonable protection against harmful interference in a residential installation. This equipment generates, uses, and can radiate radio frequency energy and, if not installed and used in accordance with the instructions, may cause harmful interference to radio communications. However, there is no guarantee that interference will not occur in a particular installation. If this equipment does cause harmful interference to radio or television reception, which can be determined by turning the equipment off and on, the user is encouraged to try to correct the interference by one or more of the following measures.

- * Reorient or relocate the receiving antenna.
- * Increase the separation between the equipment and receiver.
- * Connect the equipment into an outlet on a circuit different from that to which the receiver is connected.
- * Consult the dealer or an experienced radio/TV technician for help.

Changes or modifications not expressly approved by the party responsible for compliance could void the user's authority to operate the equipment.

Note

Use the attached specified cable below or EIZO signal cable with this monitor so as to keep interference within the limits of a Class B digital device.

- AC Cord
- Shielded Signal Cable (enclosed)

Canadian Notice

This Class B digital apparatus complies with Canadian ICES-003.

Cet appareil numérique de la classe B est conforme à la norme NMB-003 du Canada.

Hinweise zur Auswahl des richtigen Schwenkarms für Ihren Monitor

Dieser Monitor ist für Bildschirmarbeitsplätze vorgesehen. Wenn nicht der zum Standardzubehör gehörige Schwenkarm verwendet wird, muss statt dessen ein geeigneter anderer Schwenkarm installiert werden. Bei der Auswahl des Schwenkarms sind die nachstehenden Hinweise zu berücksichtigen:

Der Standfuß muß den nachfolgenden Anforderungen entsprechen:

- a) Der Standfuß muß eine ausreichende mechanische Stabilität zur Aufnahme des Gewichtes vom Bildschirmgerät und des spezifizierten Zubehörs besitzen. Das Gewicht des Bildschirmgerätes und des Zubehörs sind in der zugehörigen Bedienungsanleitung angegeben.
- b) Die Befestigung des Standfusses muß derart erfolgen, daß die oberste Zeile der Bildschirmanzeige nicht höher als die Augenhöhe eines Benutzers in sitzender Position ist.
- c) Im Fall eines stehenden Benutzers muß die Befestigung des Bildschirmgerätes derart erfolgen, daß die Höhe der Bildschirmmitte über dem Boden zwischen 135 – 150 cm beträgt.
- d) Der Standfuß muß die Möglichkeit zur Neigung des Bildschirmgerätes besitzen (max. vorwärts: 5°, min. nach hinten $\geq 5^\circ$).
- e) Der Standfuß muß die Möglichkeit zur Drehung des Bildschirmgerätes besitzen (max. $\pm 180^\circ$). Der maximale Kraftaufwand dafür muß weniger als 100 N betragen.
- f) Der Standfuß muß in der Stellung verharren, in die er manuell bewegt wurde.
- g) Der Glanzgrad des Standfusses muß weniger als 20 Glanzeinheiten betragen (seidenmatt).
- h) Der Standfuß mit Bildschirmgerät muß bei einer Neigung von bis zu 10° aus der normalen aufrechten Position kippstabil sein.

Hinweis zur Ergonomie :

Dieser Monitor erfüllt die Anforderungen an die Ergonomie nach EK1-ITB2000 mit dem Videosignal, 1280 × 1024, Digital Eingang und mindestens 60,0 Hz Bildwiederholfrequenz, non interlaced. Weiterhin wird aus ergonomischen Gründen empfohlen, die Grundfarbe Blau nicht auf dunklem Untergrund zu verwenden (schlechte Erkennbarkeit, Augenbelastung bei zu geringem Zeichenkontrast.)

Übermäßiger Schalldruck von Ohrhörern bzw. Kopfhörern kann einen Hörverlust bewirken.

Eine Einstellung des Equalizers auf Maximalwerte erhöht die Ausgangsspannung am Ohrhörer- bzw. Kopfhörerausgang und damit auch den Schalldruckpegel.

„Maschinenlärminformations-Verordnung 3. GPSGV:

Der höchste Schalldruckpegel beträgt 70 dB(A) oder weniger gemäss EN ISO 7779“

[Begrenzung des maximalen Schalldruckpegels am Ohr]

Bildschirmgeräte: Größte Ausgangsspannung 150 mV

LIMITED WARRANTY

EIZO Corporation (hereinafter referred to as “**EIZO**”) and distributors authorized by EIZO (hereinafter referred to as the “**Distributors**”) warrant, subject to and in accordance with the terms of this limited warranty (hereinafter referred to as the “**Warranty**”), to the original purchaser (hereinafter referred to as the “**Original Purchaser**”) who purchased the product specified in this document (hereinafter referred to as the “**Product**”) from EIZO or Distributors, that EIZO and Distributors shall, at their sole discretion, either repair or replace the Product at no charge if the Original Purchaser becomes aware within the Warranty Period (defined below) that the Product malfunctions or is damaged in the course of normal use of the Product in accordance with the description in the instruction manual attached to the Product (hereinafter referred to as the “**User’s Manual**”).

The period of this Warranty is limited to (i) five (5) years from the date of purchase of the Product; or, limited to the expiration of (ii) 30,000 hours of its use of the Product (hereinafter referred to as the “**Warranty Period**”); provided, however, that the Warranty Period for the LCD panel of the Product is limited to three (3) years from the date of purchase of the Product. EIZO and Distributors shall bear no liability or obligation with regard to the Product in relation to the Original Purchaser or any third parties other than as provided under this Warranty.

EIZO and Distributors will cease to hold or store any parts of the Product upon expiration of seven (7) years after the production of such parts is discontinued. In repairing the monitor, EIZO and Distributors will use renewal parts which comply with our QC standards.

The Warranty is valid only in the countries or territories where the Distributors are located. The Warranty does not restrict any legal rights of the Original Purchaser.

Notwithstanding any other provision of this Warranty, EIZO and Distributors shall have no obligation under this Warranty whatsoever in any of the cases as set forth below:

- (a) Any defect of the Product caused by freight damage, modification, alteration, abuse, misuse, accident, incorrect installation, disaster, faulty maintenance and/or improper repair by third party other than EIZO and Distributors;
- (b) Any incompatibility of the Product due to possible technical innovations and/or regulations;
- (c) Any deterioration of display performance caused by the deterioration of expendable parts such as the LCD panel and/or backlight, etc. (e.g. changes in brightness, changes in brightness uniformity, changes in color, changes in color uniformity, defects in pixels including burnt pixels, etc.);
- (d) Any defect of the Product caused by external equipment;
- (e) Any defect of the Product on which the original serial number has been altered or removed;
- (f) Any normal deterioration of the product, particularly that of consumables, accessories, and/or attachments (e.g. buttons, rotating parts, cables, User’s Manual, etc.); and
- (g) Any deformation, discoloration, and/or warp of the exterior of the product including that of the surface of the LCD panel.

To obtain service under the Warranty, the Original Purchaser must deliver the Product, freight prepaid, in its original package or other adequate package affording an equal degree of protection, assuming the risk of damage and/or loss in transit, to the local Distributor. The Original Purchaser must present proof of purchase of the Product and the date of such purchase when requesting services under the Warranty.

The Warranty Period for any replaced and/or repaired product under this Warranty shall expire at the end of the original Warranty Period.

EIZO OR DISTRIBUTORS ARE NOT RESPONSIBLE FOR ANY DAMAGE TO, OR LOSS OF, DATA OR OTHER INFORMATION STORED IN ANY MEDIA OR ANY PART OF ANY PRODUCT RETURNED TO EIZO OR DISTRIBUTORS FOR REPAIR.

EIZO AND DISTRIBUTORS MAKE NO FURTHER WARRANTIES, EXPRESSED OR IMPLIED, WITH RESPECT TO THE PRODUCT AND ITS QUALITY, PERFORMANCE, MERCHANTABILITY OR FITNESS FOR ANY PARTICULAR USE. IN NO EVENT SHALL EIZO OR DISTRIBUTORS BE LIABLE FOR ANY INCIDENTAL, INDIRECT, SPECIAL, CONSEQUENTIAL OR OTHER DAMAGE WHATSOEVER (INCLUDING, WITHOUT LIMITATION, DAMAGES FOR LOSS OF PROFIT, BUSINESS INTERRUPTION, LOSS OF BUSINESS INFORMATION, OR ANY OTHER PECUNIARY LOSS) ARISING OUT OF THE USE OR INABILITY TO USE THE PRODUCT OR IN ANY CONNECTION WITH THE PRODUCT, WHETHER BASED ON CONTRACT, TORT, NEGLIGENCE, STRICT LIABILITY OR OTHERWISE, EVEN IF EIZO OR DISTRIBUTORS HAVE BEEN ADVISED OF THE POSSIBILITY OF SUCH DAMAGES. THIS EXCLUSION ALSO INCLUDES ANY LIABILITY WHICH MAY ARISE OUT OF THIRD PARTY CLAIMS AGAINST THE ORIGINAL PURCHASER. THE ESSENCE OF THIS PROVISION IS TO LIMIT THE POTENTIAL LIABILITY OF EIZO AND DISTRIBUTORS ARISING OUT OF THIS LIMITED WARRANTY AND/OR SALES.

BEGRENZTE GARANTIE

EIZO Corporation (im Weiteren als „**EIZO**“ bezeichnet) und die Vertragsimporteure von EIZO (im Weiteren als „**Vertrieb(e)**“ bezeichnet) garantieren dem ursprünglichen Käufer (im Weiteren als „**Erstkäufer**“ bezeichnet), der das in diesem Dokument vorgegebene Produkt (im Weiteren als „**Produkt**“ bezeichnet) von EIZO oder einem Vertrieb erworben hat, gemäß den Bedingungen dieser beschränkten Garantie (im Weiteren als „**Garantie**“ bezeichnet), dass EIZO und der Vertrieb nach eigenem Ermessen das Produkt entweder kostenlos reparieren oder austauschen, falls der Erstkäufer innerhalb der Garantiefrist (weiter unten festgelegt) eine Fehlfunktion bzw. Beschädigung des Produkts feststellt, die während des normalen Gebrauchs des Produkts gemäß den Anweisungen des zum Lieferumfang des Produkts gehörenden Benutzerhandbuchs (im Weiteren als „**Benutzerhandbuch**“ bezeichnet) aufgetreten ist.

Die Dauer der Garantieleistung beträgt (i) fünf (5) Jahre ab dem Erstverkaufsdatum des Produkts oder (ii) 30.000 Betriebsstunden des Produkts (im Weiteren als „**Garantiefrist**“ bezeichnet); die Garantiefrist für das LCD-Panel des Produkts ist jedoch auf drei (3) Jahre ab dem Erstverkaufsdatum des Produkts beschränkt. EIZO und die Vertriebe übernehmen über den Rahmen dieser Garantie hinaus hinsichtlich des Produkts keinerlei Haftung oder Verpflichtung dem Erstkäufer oder Dritten gegenüber.

EIZO und die Vertriebe verpflichten sich, Ersatzteile für das Produkt über einen Zeitraum von sieben (7) Jahren nach Einstellung der Produktion der Ersatzteile zu lagern bzw. anzubieten. EIZO und seine Vertriebspartner verpflichten sich, bei einer etwaigen Reparatur des Monitors ausschließlich Produkte gemäß den EIZO-Qualitätssicherungsstandards zu verwenden.

Diese Garantie gilt nur in Ländern oder Gebieten, in denen sich Vertriebe befinden. Die gesetzlichen Gewährleistungsrechte des Erstkäufers gegenüber dem Verkäufer werden durch diese Garantie nicht berührt.

EIZO und die Vertriebe besitzen im Rahmen dieser Garantie keinerlei Verpflichtung in den folgenden Fällen:

- (a) Produktdefekte, die auf Frachtschäden, Modifikation, Nachgestaltung, Missbrauch, Fehlbedienung, Unfälle, unsachgemäße Installation, Naturkatastrophen, fehlerhafte Wartung und/oder unsachgemäße Reparatur durch eine andere Partei als EIZO und die Vertriebe zurückzuführen sind.
- (b) Eine Inkompatibilität des Produkts aufgrund von technischen Neuerungen und/oder neuen Bestimmungen, die nach dem Kauf in Kraft treten.
- (c) Jegliche Verschlechterung der Bildschirmleistung, die durch Verschleißteile wie das LCD-Panel und/oder die Hintergrundbeleuchtung usw. hervorgerufen werden (z.B. Veränderungen von Helligkeit oder Helligkeitsverteilung, Veränderungen von Farbe oder Farbverteilung, Pixeldefekte einschließlich von durchgebrannten Pixeln usw.).
- (d) Produktdefekte, die durch externe Geräte verursacht werden.
- (e) Jeglicher Defekt eines Produkts, dessen ursprüngliche Seriennummer geändert oder entfernt wurde.
- (f) Normale Abnutzung des Produkts, insbesondere von Verbrauchsteilen, Zubehörteilen und/oder Beilagen (z.B. Tasten, drehbare Teile, Kabel, Benutzerhandbuch usw.); sowie
- (g) Verformungen, Verfärbungen und/oder Verziehungen am Produktäußeren, einschließlich der Oberfläche des LCD-Panels.

Bei Inanspruchnahme der Garantieleistung ist der Erstkäufer verpflichtet, das Produkt auf eigene Kosten und in der Originalverpackung bzw. einer anderen geeigneten Verpackung, die einen gleichwertigen Schutz gegen Transportschäden bietet, an den örtlichen Vertrieb zu übersenden, wobei der Erstkäufer das Transportrisiko gegenüber Schäden und/oder Verlust trägt. Zum Zeitpunkt der Inanspruchnahme der Garantieleistung muss der Erstkäufer einen Verkaufsbeleg vorweisen, auf dem das Kaufdatum angegeben ist.

Die Garantiefrist für ein im Rahmen dieser Garantie ausgetauschtes und/oder repariertes Produkt erlischt nach Ablauf der ursprünglichen Garantiefrist.

EIZO ODER DIE EIZO-VERTRAGSIMPORTEURE HAFTEN NICHT FÜR ZERSTÖRTE DATENBESTÄNDE ODER DIE KOSTEN DER WIEDERBESCHAFFUNG DIESER DATENBESTÄNDE AUF JEDLICHEN DATENTRÄGERN ODER TEILEN DES PRODUKTS, DIE IM RAHMEN DER GARANTIE BEI EIZO ODER DEN EIZO-VERTRAGSIMPORTEUREN ZUR REPARATUR EINGEREICHT WURDEN.

EIZO UND DIE EIZO-VERTRAGSIMPORTEURE GEBEN WEDER EXPLIZITE NOCH IMPLIZITE GARANTIEEN IN BEZUG AUF DIESES PRODUKT UND SEINE QUALITÄT, LEISTUNG, VERKÄUFLICHKEIT ODER EIGNUNG FÜR EINEN BESTIMMTEN ZWECK. AUF KEINEN FALL SIND EIZO ODER DIE EIZO-VERTRAGSIMPORTEURE VERANTWORTLICH FÜR JEDLICHE ZUFÄLLIGE, INDIREKTE, SPEZIELLE, FOLGE- ODER ANDERE SCHÄDEN JEDLICHER ART (EINSCHLIESSLICH OHNE JEDE BEGRENZUNG SCHÄDEN BEZÜGLICH PROFITVERLUST, GESCHÄFTSUNTERBRECHUNG, VERLUST VON GESCHÄFTSINFORMATION ODER JEDLICHE ANDEREN FINANZIELLEN EINBUSSEN), DIE DURCH DIE VERWENDUNG DES PRODUKTES ODER DIE UNFÄHIGKEIT ZUR VERWENDUNG DES PRODUKTES ODER IN JEDLICHER BEZIEHUNG MIT DEM PRODUKT, SEI ES BASIEREND AUF VERTRAG, SCHADENSERSATZ, NACHLAESSIGKEIT, STRIKTE HAFTPFLICHT ODER ANDEREN FORDERUNGEN ENTSTEHEN, AUCH WENN EIZO UND DIE EIZO-VERTRAGSIMPORTEURE IM VORAUS ÜBER DIE MÖGLICHKEIT SOLCHER SCHÄDEN INFORMIERT WURDEN. DIESER AUSSCHLUSS ENTHÄLT AUCH JEDE HAFTPFLICHT, DIE AUS FORDERUNGEN DRITTER GEGEN DEN ERSTKÄUFER ENTSTEHEN KANN. ZWECK DIESER KLAUSEL IST ES, DIE HAFTUNG VON EIZO UND DEN VERTRIEBEN GEGENÜBER FORDERUNGEN ZU BEGRENZEN, DIE AUS DIESER BESCHRÄNKTEN GARANTIE UND/ODER DEM VERKAUF ENTSTEHEN KÖNNEN.

GARANTIE LIMITÉE

EIZO Corporation (ci-après dénommé « **EIZO** ») et les distributeurs autorisés par EIZO (ci-après dénommés « **Distributeurs** »), sous réserve et conformément aux termes de cette garantie limitée (ci-après dénommée « **Garantie** »), garantissent à l'acheteur initial (ci-après dénommé « **Acheteur initial** ») du produit spécifié dans la présente (ci-après dénommé « **Produit** ») acheté auprès d'EIZO ou de Distributeurs agréés EIZO, que EIZO et ses Distributeurs auront pour option de réparer ou remplacer gratuitement le Produit si l'Acheteur initial constate, pendant la Période de garantie (définie ci-dessous), qu'il y a un dysfonctionnement ou que le Produit a subi un dommage dans le cadre d'une utilisation normale du Produit conformément à la description du mode d'emploi qui accompagne le Produit (ci-après dénommé « **Manuel d'utilisation** »).

La période de cette Garantie est limitée à (i) cinq (5) ans à partir de la date d'achat du Produit ou à (ii) 30 000 heures d'utilisation du Produit (ci-après dénommée « **Période de Garantie** »), sous réserve, toutefois, que la Période de Garantie du panneau LCD du Produit est limitée à trois (3) ans à partir de la date d'achat du Produit. EIZO et ses Distributeurs déclinent toute responsabilité ou obligation concernant ce Produit face à l'Acheteur initial ou à toute autre personne à l'exception de celles stipulées dans la présente Garantie.

EIZO et ses Distributeurs cesseront de tenir ou conserver en stock toute pièce de ce Produit après l'expiration de la période de sept (7) ans suivant l'arrêt de la production de telles pièces. Pour réparer le moniteur, EIZO et ses distributeurs utiliseront des pièces de rechange conformes à nos normes de contrôle qualité.

La Garantie est valable uniquement dans les pays ou les territoires où se trouvent les Distributeurs. La Garantie ne limite aucun des droits reconnus par la loi à l'Acheteur initial.

Nonobstant toute autre clause de cette Garantie, EIZO et ses Distributeurs n'auront d'obligation dans le cadre de cette Garantie pour aucun des cas énumérés ci-dessous :

- (a) Tout défaut du Produit résultant de dommages occasionnés lors du transport, d'une modification, d'une altération, d'un abus, d'une mauvaise utilisation, d'un accident, d'une installation incorrecte, d'un désastre, d'un entretien et/ou d'une réparation incorrects effectués par une personne autre que EIZO ou ses Distributeurs ;
- (b) Toute incompatibilité du Produit résultant d'améliorations techniques et/ou réglementations possibles ;
- (c) Toute détérioration des performances d'affichage causée par la détérioration des éléments consommables tels que le panneau LCD et/ou le rétroéclairage, etc. (par exemple des changements de luminosité, des changements de l'uniformité de la luminosité, des modifications de couleur, des changements de l'uniformité des couleurs, des défauts de pixels y compris des pixels brûlés, etc.);
- (d) Tout défaut du Produit causé par un appareil externe ;
- (e) Tout défaut d'un Produit sur lequel le numéro de série original a été altéré ou supprimé ;
- (f) Toute détérioration normale du Produit, particulièrement celle des consommables, des accessoires et/ou des pièces reliées au Produit (touches, éléments pivotants, câbles, Manuel d'utilisation etc.), et
- (g) Toute déformation, décoloration, et/ou gondolage de l'extérieur du Produit, y compris celle de la surface du panneau LCD.

Pour bénéficier d'un service dans le cadre de cette Garantie, l'Acheteur initial doit renvoyer le Produit port payé, dans son emballage d'origine ou tout autre emballage approprié offrant un degré de protection équivalent, au Distributeur local, et assumera la responsabilité des dommages et/ou perte possibles lors du transport. L'Acheteur initial doit présenter une preuve d'achat du Produit comprenant sa date d'achat pour bénéficier de ce service dans le cadre de la Garantie.

La Période de garantie pour tout Produit remplacé et/ou réparé dans le cadre de cette Garantie expirera à la fin de la Période de garantie initiale.

EIZO OU SES DISTRIBUTEURS NE SAURAIENT ÊTRE TENUS RESPONSABLES DES DOMMAGES OU PERTES DE DONNÉES OU D'AUTRES INFORMATIONS STOCKÉES DANS UN MÉDIA QUELCONQUE OU UNE AUTRE PARTIE DU PRODUIT RENVOYÉ À EIZO OU AUX DISTRIBUTEURS POUR RÉPARATION.

AUCUNE AUTRE GARANTIE, EXPLICITE OU TACITE, N'EST OFFERTE PAR EIZO ET SES DISTRIBUTEURS CONCERNANT LE PRODUIT ET SES QUALITÉS, PERFORMANCES, QUALITÉ MARCHANDE OU ADAPTATION À UN USAGE PARTICULIER. EN AUCUN CAS, EIZO OU SES DISTRIBUTEURS NE SERONT RESPONSABLES DES DOMMAGES FORTUITS, INDIRECTS, SPÉCIAUX, INDUITS, OU DE TOUT AUTRE DOMMAGE QUEL QU'IL SOIT (Y COMPRIS, SANS LIMITATION, LES DOMMAGES RÉSULTANT D'UNE PERTE DE PROFIT, D'UNE INTERRUPTION D'ACTIVITÉS, D'UNE PERTE DE DONNÉES COMMERCIALES, OU DE TOUT AUTRE MANQUE À GAGNER) RÉSULTANT DE L'UTILISATION OU DE L'INCAPACITÉ D'UTILISER LE PRODUIT OU AYANT UN RAPPORT QUELCONQUE AVEC LE PRODUIT, QUE CE SOIT SUR LA BASE D'UN CONTRAT, D'UN TORT, D'UNE NÉGLIGENCE, D'UNE RESPONSABILITÉ STRICTE OU AUTRE, MÊME SI EIZO OU SES DISTRIBUTEURS ONT ÉTÉ AVERTIS DE LA POSSIBILITÉ DE TELS DOMMAGES. CETTE LIMITATION INCLUT AUSSI TOUTE RESPONSABILITÉ QUI POURRAIT ÊTRE SOULEVÉE LORS DES RÉCLAMATIONS D'UN TIERS CONTRE L'ACHETEUR INITIAL. L'ESSENCE DE CETTE CLAUSE EST DE LIMITER LA RESPONSABILITÉ POTENTIELLE DE EIZO ET DE SES DISTRIBUTEURS RÉSULTANT DE CETTE GARANTIE LIMITÉE ET/OU DES VENTES.

GARANTÍA LIMITADA

EIZO Corporation (en lo sucesivo “EIZO”) y sus distribuidores autorizados (en lo sucesivo los “Distribuidores”), con arreglo y de conformidad con los términos de esta garantía limitada (en lo sucesivo la “Garantía”), garantizan al comprador original (en lo sucesivo el “Comprador original”) que compró el producto especificado en este documento (en lo sucesivo el “Producto”) a EIZO o a sus Distribuidores, que EIZO y sus Distribuidores, a su propio criterio, repararán o sustituirán el Producto de forma gratuita si el Comprador original detecta dentro del periodo de la Garantía (indicado posteriormente) que el Producto no funciona correctamente o que se ha averiado durante el uso normal del mismo de acuerdo con las indicaciones del manual de instrucciones suministrado con el Producto (en lo sucesivo el “Manual del usuario”).

El período de validez de esta Garantía está limitado a (i) cinco (5) años a partir de la fecha de compra del Producto o (ii) a 30.000 horas de uso del Producto (en adelante designado como el “Período de Garantía”); con la exclusión, no obstante, de que el período de garantía del panel LCD del Producto está limitado a tres (3) años a partir de la fecha de compra del Producto. EIZO y sus Distribuidores no tendrán ninguna responsabilidad ni obligación con respecto al Producto para con el Comprador original ni para con terceros que no sean las estipuladas en la presente Garantía.

EIZO y sus Distribuidores no estarán obligados a suministrar cualquier recambio del Producto una vez pasados siete (7) años desde que se deje de fabricar el mismo. Para la reparación del monitor, EIZO y los distribuidores utilizarán repuestos que cumplan con nuestros estándares de control de calidad.

La Garantía es válida sólo en los países y territorios donde están ubicados los Distribuidores. La Garantía no restringe ningún derecho legal del Comprador original.

A pesar de las estipulaciones de esta Garantía, EIZO y sus Distribuidores no tendrán obligación alguna bajo esta Garantía en ninguno de los casos expuestos a continuación:

- (a) Cualquier defecto del Producto causado por daños en el transporte, modificación, alteración, abuso, uso incorrecto, accidente, instalación incorrecta, desastre, mantenimiento incorrecto y/o reparación indebida realizada por un tercero que no sea EIZO o sus Distribuidores.
- (b) Cualquier incompatibilidad del Producto debida a posibles innovaciones técnicas y/o reglamentaciones.
- (c) Cualquier deterioro en el rendimiento de la visualización causado por fallos en las piezas consumibles como el panel LCD y/o la "Backlight", etc. (p. ej. cambios de brillo, cambios de uniformidad del brillo, cambios de color, cambios de uniformidad del color, defectos de píxeles, incluyendo píxeles muertos, etc.).
- (d) Cualquier defecto del Producto causado por un equipo externo.
- (e) Cualquier defecto del Producto en el que haya sido alterado o borrado el número de serie original.
- (f) Cualquier deterioro normal del Producto, y en particular de las piezas consumibles, accesorios y demás (p. ej. botones, piezas giratorias, cables, Manual del usuario, etc.).
- (g) Cualquier deformación, decoloración y/o alabeo del exterior del Producto incluida la superficie del panel LCD.

Para obtener servicio en los términos de esta Garantía, el Producto deberá ser enviado por el Comprador original, a su Distribuidor local, con el transporte previamente pagado, en el embalaje original u otro embalaje adecuado que ofrezca el mismo grado de protección, asumiendo el riesgo de daños y/o pérdida del Producto durante el transporte. El Comprador original deberá presentar un comprobante de compra del Producto en el que se refleje la fecha de compra del mismo cuando lo solicite el servicio de Garantía.

El Período de garantía para cualquier Producto reemplazado y/o reparado en los términos de esta Garantía expirará al vencer el Período de garantía original.

EIZO O LOS DISTRIBUIDORES AUTORIZADOS DE EIZO NO SE RESPONSABILIZAN DE NINGÚN DAÑO O PÉRDIDA QUE PUEDAN SUFRIR LOS DATOS U OTRA INFORMACIÓN ALMACENADA EN CUALQUIER MEDIO O CUALQUIER PARTE DE CUALQUIER PRODUCTO DEVUELTO A EIZO O A LOS DISTRIBUIDORES DE EIZO PARA SU REPARACIÓN.

EIZO Y LOS DISTRIBUIDORES AUTORIZADOS DE EIZO NO OFRECEN NINGUNA OTRA GARANTÍA, IMPLÍCITA NI EXPLÍCITA, CON RESPECTO AL PRODUCTO Y A SU CALIDAD, RENDIMIENTO, COMERCIALIZACIÓN E IDONEIDAD PARA CUALQUIER USO EN PARTICULAR. EN NINGÚN CASO SERÁN EIZO O LOS DISTRIBUIDORES AUTORIZADOS DE EIZO RESPONSABLES DE NINGÚN DAÑO EMERGENTE, INDIRECTO, ESPECIAL, INHERENTE O CUALQUIERA QUE SEA (INCLUYENDO, SIN LIMITACIÓN, DAÑOS POR LUCRO CESANTE, INTERRUPCIÓN DE LA ACTIVIDAD COMERCIAL, PÉRDIDA DE INFORMACIÓN COMERCIAL O CUALQUIER OTRA PÉRDIDA PECUNIARIA) QUE SE DERIVE DEL USO O IMPOSIBILIDAD DE USO DEL PRODUCTO O EN RELACIÓN CON EL PRODUCTO, YA SEA BASADO EN CONTRATO, POR AGRAVIO, NEGLIGENCIA, ESTRICTA RESPONSABILIDAD O CUALQUIERA QUE SEA, AUN CUANDO SE HAYA ADVERTIDO A EIZO O A LOS DISTRIBUIDORES DE EIZO DE LA POSIBILIDAD DE TALES DAÑOS. ESTA EXCLUSIÓN TAMBIÉN ABARCA CUALQUIER RESPONSABILIDAD QUE PUEDA DERIVARSE DE RECLAMACIONES HECHAS POR UN TERCERO CONTRA EL COMPRADOR ORIGINAL. LA ESENCIA DE ESTA ESTIPULACIÓN ES LIMITAR LA RESPONSABILIDAD POTENCIAL DE EIZO Y LOS DISTRIBUIDORES QUE PUDIERA DERIVARSE DE ESTA GARANTÍA LIMITADA Y/O VENTAS.

GARANZIA LIMITATA

EIZO Corporation (a cui si farà riferimento da qui in poi con “**EIZO**”) ed i Distributori autorizzati da EIZO (a cui si farà riferimento da qui in poi con “**Distributori**”) garantiscono, secondo i termini di questa garanzia limitata (a cui si farà riferimento da qui in poi con “**Garanzia**”) all’acquirente originale (a cui si farà riferimento da qui in poi con “**Acquirente originale**”) che ha acquistato il prodotto specificato in questo documento (a cui si farà riferimento da qui in poi con “**Prodotto**”) da EIZO o dai suoi Distributori, che EIZO e i distributori, a loro discrezione, ripareranno o sostituiranno il Prodotto senza addebito se l’Acquirente originale trova, entro il periodo della Garanzia (definito sotto), che il Prodotto malfunziona e si è danneggiato nel corso del suo normale utilizzo osservando le indicazioni del manuale di istruzioni allegato al Prodotto (a cui si farà riferimento da qui in poi con “**Manuale utente**”).

La presente Garanzia è limitato a (i) cinque (5) anni a partire dalla data d’acquisto del Prodotto; o, limitato (ii) allo scadere di 30.000 ore d’utilizzo del Prodotto (a cui si farà riferimento da qui in poi con “**Periodo di Garanzia**”); tenendo però presente che il Periodo di garanzia del pannello LCD del Prodotto è limitato a tre (3) anni dalla data d’acquisto del Prodotto. EIZO e i suoi Distributori non si assumono alcuna responsabilità e non hanno alcun obbligo riguardo al Prodotto verso l’Acquirente originale o terzi diversi da quelli relativi a questa Garanzia.

EIZO e i suoi Distributori cesseranno di tenere o di conservare qualsiasi ricambio del Prodotto allo scadere di sette (7) anni dopo che la produzione di tali ricambi è stata terminata. Per la riparazione del monitor, EIZO e i Distributori utilizzeranno parti di ricambio conformi ai nostri standard di controllo della qualità.

La Garanzia è valida soltanto nei paesi dove ci sono i Distributori EIZO. La Garanzia non limita alcun diritto legale dell’Acquirente originale.

Indipendentemente da qualsiasi altra condizione di questa Garanzia, EIZO e i suoi Distributori non avranno alcun obbligo derivante da questa Garanzia in ognuno dei casi elencati di seguito:

- (a) Qualsiasi difetto del Prodotto causato da danni di trasporto, modifiche, alterazioni, abusi, usi impropri, incidenti, installazione errata, calamità, manutenzione errata e/o riparazioni improprie eseguite da terze parti che non siano EIZO o i suoi Distributori.
- (b) Qualsiasi incompatibilità del Prodotto dovuta a possibili innovazioni tecniche e/o normative.
- (c) Qualsiasi deterioramento delle prestazioni dello schermo causato dal deterioramento delle parti consumabili, come il pannello LCD e/o la retroilluminazione, ecc. (per esempio: i cambiamenti di luminosità, cambiamenti di uniformità della luminosità, i cambiamenti di colore, i cambiamenti di uniformità del colore, i difetti dei pixel, inclusi i pixel bruciati, ecc.).
- (d) Qualsiasi difetto del Prodotto causato da apparecchiature esterne.
- (e) Qualsiasi difetto del Prodotto in cui il numero di serie originale sia stato alterato o rimosso.
- (f) Qualsiasi normale deterioramento del Prodotto, in particolar modo nelle sue parti di consumo, accessori, e/o attacchi (per esempio: tasti, parti rotanti, cavi, Manuale dell’utente, ecc.).
- (g) Qualsiasi tipo di deformazione, scolorimento, e/o di involucro esterno del Prodotto inclusa la superficie del pannello LCD.

Per ricevere assistenza tecnica con questa Garanzia, l’Acquirente originale deve inviare il Prodotto, con trasporto pre-pagato, nella sua confezione originale o altra confezione adeguata che fornisce un livello analogo di protezione, assumendosi il rischio di danni e/o perdita in transito, al Distributore locale. L’Acquirente originale deve presentare la prova di acquisto che stabilisce la data di acquisto del Prodotto quando richiede servizio sotto Garanzia.

Il Periodo di garanzia per qualsiasi Prodotto sostituito e/o riparato sotto questa Garanzia scade alla fine del Periodo di garanzia originale.

EIZO O I SUOI DISTRIBUTORI NON SONO RESPONSABILI PER QUALSIASI DANNO O PERDITA DI DATI O ALTRE INFORMAZIONI MEMORIZZATI SU QUALSIASI SUPPORTO O QUALSIASI PARTE DI QUALSIASI PRODOTTO INVIATO A EIZO O I SUOI DISTRIBUTORI PER RIPARAZIONI.

EIZO E I SUOI DISTRIBUTORI NON OFFRONO ALCUNA GARANZIA ADDIZIONALE, IMPLICITA O ESPLICITA, RIGUARDO IL PRODOTTO E LA SUA QUALITÀ, PRESTAZIONI, VENDIBILITÀ O APPROPRIATEZZA PER QUALSIASI USO PARTICOLARE. IN NESSUN CASO EIZO O I DISTRIBUTORI EIZO AUTORIZZATI SARANNO RESPONSABILI PER QUALSIASI DANNO ACCIDENTALE, INDIRECTO, SPECIALE, CONSEGUENTE O DI QUALSIASI ALTRA NATURA (INCLUSI, SENZA LIMITI, DANNI PER PERDITA DI PROFITTI, INTERRUZIONE DELLE ATTIVITÀ, PERDITA DI INFORMAZIONI D’AFFARI O QUALSIASI ALTRA PERDITA PECUNIARIA) DERIVANTI DALL’USO O DALL’IMPOSSIBILITÀ DI USARE IL PRODOTTO O IN QUALSIASI RELAZIONE AL PRODOTTO, SIA SU BASE DI CONTRATTO, TORTO, NEGLIGENZA, STRETTA RESPONSABILITÀ O ALTRIMENTI, ANCHE SE EIZO O I DISTRIBUTORI EIZO AUTORIZZATI SONO STATI AVVERTITI DELLA POSSIBILITÀ DI TALI DANNI. QUESTA ESCLUSIONE INCLUDE ANCHE QUALSIASI RESPONSABILITÀ CHE POSSA INSORGERE DA RECLAMI DI TERZI CONTRO L’ACQUIRENTE ORIGINALE. L’ESSENZA DI QUESTO PROVVEDIMENTO È LIMITARE LA RESPONSABILITÀ POTENZIALE DI EIZO E DEI DISTRIBUTORI DERIVANTE DA QUESTA GARANZIA LIMITATA E/O DALLE VENDITE.

BEGRÄNSAD GARANTI

EIZO Corporation (nedan kallat "EIZO") och EIZOs auktoriserade distributörer (nedan kallade "Distributörer") garanterar i enlighet med villkoren i denna begränsade garanti (nedan kallad "Garantin") den ursprunglige köparen (nedan kallad den "Ursprunglige köparen") som köpte den i dokumentet specificerade produkten (nedan kallad "Produkten") från EIZO eller Distributörer, att EIZO eller Distributörer enligt eget gottfinnande kostnadsfritt antingen reparera eller byta ut den defekta Produkten om den Ursprunglige köparen inom Garantiperioden (definieras nedan) upptäcker att Produkten fungerar felaktigt eller skadas under normal användning av Produkten i enlighet med beskrivningen i bruksanvisningen (nedan kallad "Bruksanvisning").

Giltighetsperioden för denna garanti är begränsad till (i) fem (5) år från datumet för Produktens inköp eller, om detta inträffar tidigare, begränsat till utlöpanget av (ii) 30 000 timmars användning av Produkten (häri kallad "Garantiperioden"). Garantiperioden för Produktens LCD-panel är dock begränsad till tre (3) år från datumet för Produktens inköp. EIZO och Distributörer ska inte under några villkor ha något annat ansvar än vad som anges i denna garanti gällande Produkten i relation till den Ursprunglige köparen eller tredje part.

EIZO och Distributörer kommer att upphöra med lagerhållning av Produktens delar efter sju (7) år efter att produktionen av dessa delar upphört. När skärmen repareras använder EIZO och distributörer reservdelar som uppfyller våra kvalitetsstandarder.

Garantin är endast giltig i de länder där det finns Distributörer. Garantin begränsar inte några av den Ursprunglige köparens lagstadgade rättigheter.

Oavsett andra villkor i denna garanti ska inte EIZO Distributörer under några villkor ha något ansvar i något av de fall som beskrivs nedan:

- (a) När någon bristfällighet hos Produkten kan härledas till att ha uppstått vid frakt, modifiering, ändring, felaktigt handhavande, olycka, felaktig installation, katastrof, felaktigt underhåll och/eller felaktig reparation utförd av tredje part annan än EIZO och Distributörer.
- (b) Alla former av inkompatibilitet hos Produkten på grund av möjliga tekniska innovationer och/eller bestämmelser.
- (c) Alla försämringar av bildens prestanda beroende på förbrukningsdelar så som LCD-panel och/eller bakgrundsbelysning etc. (t.ex. ändringar i ljusstyrka, jämnhet i ljusstyrka, färg, färgjämnhet, defekta pixlar och/eller fast lysande pixlar etc.).
- (d) Alla defekter hos Produkten som orsakats av extern utrustning.
- (e) Alla defekter hos Produkten på vilken det ursprungliga serienumret har ändrats eller avlägsnats.
- (f) All normal försämring av Produkten, speciellt förbrukningsartiklar, tillbehör och/eller yttre delar (t.ex. knappar, roterande delar, kablar, Bruksanvisningen etc.).
- (g) Varje deformation, missfärgning och/eller skevhet av Produktens yttre inklusive ytan på LCD-panelen.

För att erhålla service under denna garanti måste den Ursprunglige köparen (med hänseende till risken för skada och/eller förlust under transport) leverera Produkten till närmaste Distributör med förebetalad frakt, i dess ursprungliga förpackning eller annan fullgod förpackning som ger likvärdigt skydd. Den Ursprunglige köparen måste kunna visa inköpsbevis för Produkten som klargör Produktens inköpsdatum vid begäran av garantiservice.

Garantiperioden för alla utbytta och/eller reparerade produkter under denna garanti skall upphöra vid utgången av den ursprungliga Garantiperioden.

EIZO ELLER DISTRIBUTÖRER ÄR INTE ANSVARIGA FÖR NÅGON FORM AV SKADA ELLER FÖRLUST AV DATA ELLER ANNAN INFORMATION SOM HAR LAGRATS I NÅGON FORM AV MEDIA ELLER ANNAN DEL AV NÅGON PRODUKT SOM HAR RETURNERATS TILL EIZO ELLER DISTRIBUTÖRER FÖR REPARATION.

EIZO OCH DISTRIBUTÖRERNA GARANTERAR INGET, UTTRYCKLIGEN ELLER UNDERFÖRSTÅTT, VAD BETRÄFFAR PRODUKTEN OCH DESS KVALITET, PRESTANDA, SÄLJBARHET ELLER LÄMPLIGHET FÖR NÅGON FORM AV SPECIELL ANVÄNDNING. UNDER INGA OMSTÄNDIGHETER SKALL EIZO ELLER DISTRIBUTÖRERNA HÅLLAS ANSVARIGA FÖR NÅGRA SOM HELST UNDERORDNADE, INDIREKTA, SPECIELLA, DÄRAV FÖLJANDE ELLER ÖVRIGA SKADOR (INKLUSIVE, UTAN BEGRÄNSNING TILL, SKADOR FÖR FÖRLUST AV INKOMST, AVBRUTEN AFFÄRSRÖRELSE, FÖRLUST AV AFFÄRSINFORMATION ELLER ANNAN SÄRSKILD FÖRLUST) SOM UPPSTÅTT SOM ETT RESULTAT AV ANVÄNDNING ELLER OFÖRMÅGA ATT ANVÄNDA PRODUKTEN ELLER I NÅGON FORM AV ANSLUTNING TILL PRODUKTERNA, VARE SIG DETTA GRUNDAS PÅ KONTRAKT, ÅTALBAR HANDLING, FÖRSUMLIGHET, ANSVARSSKYLDIGHET ELLER ANNAT, ÄVEN OM EIZO ELLER DISTRIBUTÖRERNA HAR INFORMERATS BETRÄFFANDE MÖJLIGHET ATT SÅDANA SKADOR FÖRELIGGER. DETTA UNDANTAG OMFATTAR ÄVEN ALL FORM AV ANSVARSSKYLDIGHET SOM KAN UPPSTÅ GENOM EN TREDJE PARTS ANSPRÅK GENTEMÖT DEN URSPRUNGLIGE KÖPAREN. GRUNDBESTÅNDSDELEN I BESTÄMMELSEN ÄR ATT BEGRÄNSA DET EVENTUELLA ANSVARSTAGANDET FÖR EIZO OCH DISTRIBUTÖRERNA SOM KAN UPPSTÅ GENOM DENNA BEGRÄNSADE GARANTI OCH/ELLER FÖRSÄLJNING.

ΠΕΡΙΟΡΙΣΜΕΝΗ ΕΓΓΥΗΣΗ

Η EIZO Corporation (στο εξής «**EIZO**») και οι διανομείς που εξουσιοδοτεί η EIZO (στο εξής «**Διανομείς**») παρέχουν εγγύηση, υποκείμενη και σύμφωνα με τους όρους της παρούσας περιορισμένης εγγύησης (στο εξής «**Εγγύηση**»), στον αρχικό αγοραστή (στο εξής «**Αρχικός Αγοραστής**») ο οποίος αγόρασε το προϊόν που καθορίζεται στο παρόν έγγραφο (στο εξής «**Προϊόν**») από την EIZO ή τους Διανομείς, η οποία εξασφαλίζει ότι η EIZO και οι Διανομείς, σύμφωνα με τη διακριτή ευχέρειά τους, είτε θα επισκευάσουν είτε θα αντικαταστήσουν το Προϊόν χωρίς χρέωση εάν ο Αρχικός Αγοραστής αντιληφθεί εντός της Περιόδου Εγγύησης (ορίζεται κατωτέρω) ότι το Προϊόν δυσλειτουργεί ή έχει υποστεί βλάβη κατά τη διάρκεια κανονικής χρήσης του Προϊόντος σύμφωνα με την περιγραφή στο εγχειρίδιο χρήσης που συνοδεύει το Προϊόν (στο εξής «**Εγχειρίδιο Χρήστη**»).

Η περίοδος της παρούσας Εγγύησης είναι (i) πέντε (5) έτη από την ημερομηνία αγοράς του Προϊόντος, ή, στη λήξη των (ii) 30.000 ωρών χρήσης του Προϊόντος (στο εξής «**Περίοδος Εγγύησης**»), με την προϋπόθεση, ωστόσο, ότι η Περίοδος Εγγύησης για την οθόνη LCD του Προϊόντος περιορίζεται σε τρία (3) έτη από την ημερομηνία αγοράς του Προϊόντος. Η EIZO και οι Διανομείς δεν φέρουν καμία ευθύνη ή υποχρέωση όσον αφορά το Προϊόν σε σχέση με τον Αρχικό Αγοραστή ή οποιοδήποτε τρίτο μέρος, ούτε άλλη ευθύνη διαφορετική από αυτήν που παρέχεται στην παρούσα Εγγύηση.

Η EIZO και οι Διανομείς θα παύσουν να διατηρούν ή να αποθηκεύουν τυχόν εξαρτήματα του Προϊόντος κατόπιν της λήξης των επτά (7) ετών μετά τη διακοπή της παραγωγής τέτοιων εξαρτημάτων. Κατά την επισκευή της οθόνης, η EIZO και οι Διανομείς θα χρησιμοποιήσουν ανταλλακτικά επισκευής που συμμορφώνονται με τα πρότυπά μας για τη Διασφάλιση Ποιότητας.

Η Εγγύηση ισχύει μόνο σε χώρες ή περιοχές όπου βρίσκονται οι Διανομείς. Η Εγγύηση δεν περιορίζει οποιαδήποτε νόμιμα δικαιώματα του Αρχικού Αγοραστή.

Λαμβανομένης υπόψη κάθε διάταξης της παρούσας Εγγύησης, η EIZO και οι Διανομείς δεν θα έχουν καμία απολύτως υποχρέωση σύμφωνα με την παρούσα Εγγύηση σε οποιαδήποτε από τις περιπτώσεις που διατυπώνονται κατωτέρω:

- (α) Τυχόν ελάττωμα του Προϊόντος που προκαλείται από ζημιά κατά τη μεταφορά, τροποποίηση, αλλαγή, κατάχρηση, λανθασμένη χρήση, ατύχημα, λανθασμένη εγκατάσταση, καταστροφή, εσφαλμένη συντήρηση ή/και λανθασμένη επισκευή από τρίτο μέρος εκτός της EIZO και των Διανομέων,
- (β) Τυχόν ασυμβατότητα του Προϊόντος λόγω πιθανών τεχνικών καινοτομιών ή/και κανονισμών,
- (γ) Τυχόν επιδείνωση της απόδοσης οθόνης που προκαλείται από τη φθορά αναλώσιμων εξαρτημάτων όπως της οθόνης LCD ή/και του φωτός υποβάθρου, κτλ. (π.χ. αλλαγές στη φωτεινότητα, αλλαγές στην ομοιομορφία φωτεινότητας, αλλαγές στο χρώμα, αλλαγές στην ομοιομορφία χρώματος, ελαττώματα σε pixels περιλαμβανομένων των καμένων pixels, κτλ.),
- (δ) Τυχόν ελάττωμα του Προϊόντος που προκαλείται από εξωτερικό εξοπλισμό,
- (ε) Τυχόν ελάττωμα του Προϊόντος στο οποίο έχει τροποποιηθεί ή αφαιρεθεί ο γνήσιος αριθμός σειράς,
- (στ) Τυχόν φυσιολογική φθορά του προϊόντος, ιδιαίτερα αυτής των αναλώσιμων, των αξεσουάρ ή/και των προσαρτημάτων (π.χ. κουμπιά, περιστρεφόμενα μέρη, καλώδια, Εγχειρίδιο Χρήστη, κτλ.), και
- (ζ) Τυχόν παραμόρφωση, αποχρωματισμό ή/και διαστρέβλωση του εξωτερικού μέρους του προϊόντος, περιλαμβανομένης της επιφάνειας της οθόνης LCD.

Ο Αρχικός Αγοραστής για να δικαιούται υπηρεσίες επισκευής σύμφωνα με την Εγγύηση, θα πρέπει να παραδώσει το Προϊόν, με πληρωμένα τα μεταφορικά έξοδα, στην αρχική του συσκευασία ή σε άλλη επαρκή συσκευασία με ισότιμο βαθμό προστασίας, αναλαμβάνοντας τον κίνδυνο βλάβης ή/και απώλειας κατά τη μεταφορά, στον τοπικό Διανομέα. Ο Αρχικός Αγοραστής όταν ζητά υπηρεσίες επισκευής σύμφωνα με την Εγγύηση, θα πρέπει να προσκομίζει την απόδειξη αγοράς του Προϊόντος και την ημερομηνία της αγοράς.

Η Περίοδος Εγγύησης για οποιοδήποτε αντικατεστημένο ή/και επισκευασμένο προϊόν σύμφωνα με την παρούσα Εγγύηση λήγει στο τέλος της αρχικής Περιόδου Εγγύησης.

Η EIZO Ή ΟΙ ΔΙΑΝΟΜΕΙΣ ΔΕΝ ΕΥΘΥΝΟΝΤΑΙ ΓΙΑ ΟΠΟΙΟΔΗΠΟΤΕ ΒΛΑΒΗ Ή ΑΠΩΛΕΙΑ ΔΕΔΟΜΕΝΩΝ Ή ΑΛΛΩΝ ΠΛΗΡΟΦΟΡΙΩΝ ΠΟΥ ΑΠΟΘΗΚΕΥΟΝΤΑΙ ΣΕ ΟΠΟΙΟΔΗΠΟΤΕ ΜΕΣΟ Ή ΟΠΟΙΟΔΗΠΟΤΕ ΑΛΛΟ ΜΕΡΟΣ ΣΕ ΟΠΟΙΟΔΗΠΟΤΕ ΠΡΟΪΟΝ ΠΟΥ ΕΠΙΣΤΡΕΦΕΤΑΙ ΣΤΗΝ EIZO Ή ΣΕ ΔΙΑΝΟΜΕΑ ΓΙΑ ΕΠΙΣΚΕΥΗ.

Η EIZO ΚΑΙ ΟΙ ΔΙΑΝΟΜΕΙΣ ΔΕΝ ΠΑΡΕΧΟΥΝ ΚΑΜΙΑ ΠΕΡΑΙΤΕΡΩ ΕΓΓΥΗΣΗ, ΡΗΤΗ Ή ΣΥΝΕΠΑΓΟΜΕΝΗ, ΟΣΟΝ ΑΦΟΡΑ ΤΟ ΠΡΟΪΟΝ ΚΑΙ ΤΗΝ ΠΟΙΟΤΗΤΑ, ΤΗΝ ΑΠΟΔΟΣΗ, ΤΗΝ ΕΜΠΟΡΕΥΣΙΜΟΤΗΤΑ Ή ΤΗΝ ΚΑΤΑΛΛΗΛΟΤΗΤΑ ΤΟΥ ΓΙΑ ΟΠΟΙΟΔΗΠΟΤΕ ΣΥΓΚΕΚΡΙΜΕΝΗ ΧΡΗΣΗ. ΣΕ ΚΑΜΙΑ ΠΕΡΙΠΤΩΣΗ Η EIZO Ή ΟΙ ΔΙΑΝΟΜΕΙΣ ΔΕΝ ΘΑ ΕΥΘΥΝΟΝΤΑΙ ΓΙΑ ΚΑΜΙΑ ΑΠΟΛΥΤΩΣ ΤΥΧΑΙΑ, ΕΜΜΕΣΗ, ΕΙΔΙΚΗ, ΣΥΝΕΠΑΓΟΜΕΝΗ Ή ΑΛΛΗ ΒΛΑΒΗ (ΠΕΡΙΛΑΜΒΑΝΟΜΕΝΩΝ, ΜΕΤΑΞΥ ΑΛΛΩΝ, ΒΛΑΒΩΝ Ή ΑΠΩΛΕΙΑΣ ΚΕΡΔΩΝ, ΔΙΑΚΟΠΗΣ ΕΠΙΧΕΙΡΗΜΑΤΙΚΩΝ ΔΡΑΣΤΗΡΙΟΤΗΤΩΝ, ΑΠΩΛΕΙΑΣ ΕΠΙΧΕΙΡΗΜΑΤΙΚΩΝ ΠΛΗΡΟΦΟΡΙΩΝ Ή ΤΥΧΩΝ ΑΛΛΗΣ ΧΡΗΜΑΤΙΚΗΣ ΑΠΩΛΕΙΑΣ) ΠΟΥ ΠΡΟΚΥΠΤΕΙ ΑΠΟ ΤΗ ΧΡΗΣΗ Ή ΤΗΝ ΑΝΙΚΑΝΟΤΗΤΑ ΧΡΗΣΗΣ ΤΟΥ ΠΡΟΪΟΝΤΟΣ Ή ΤΥΧΩΝ ΑΛΛΗΣ ΣΥΝΔΕΣΗΣ ΜΕ ΤΟ ΠΡΟΪΟΝ, ΕΙΤΕ ΒΑΣΙΖΕΤΑΙ ΣΕ ΣΥΜΒΟΛΑΙΟ, ΒΛΑΒΗ, ΑΜΕΛΕΙΑ, ΑΥΣΤΗΡΗ ΕΥΘΥΝΗ Ή ΕΙΔΑΛΛΩΣ, ΑΚΟΜΗ ΚΙ ΕΑΝ Η EIZO Ή ΟΙ ΔΙΑΝΟΜΕΙΣ ΕΝΗΜΕΡΩΘΟΥΝ ΓΙΑ ΤΗΝ ΠΙΘΑΝΟΤΗΤΑ ΤΕΤΟΙΩΝ ΖΗΜΙΩΝ. Η ΕΞΑΙΡΕΣΗ ΑΥΤΗ ΠΕΡΙΛΑΜΒΑΝΕΙ ΕΠΙΣΗΣ ΟΠΟΙΟΔΗΠΟΤΕ ΕΥΘΥΝΗ ΕΝΔΕΧΕΤΑΙ ΝΑ ΠΡΟΚΥΨΕΙ ΑΠΟ ΑΞΙΩΣΕΙΣ ΤΡΙΤΟΥ ΜΕΡΟΥΣ ΚΑΤΑ ΤΟΥ ΑΡΧΙΚΟΥ ΑΓΟΡΑΣΤΗ. Η ΟΥΣΙΑ ΤΟΥ ΟΡΟΥ ΑΥΤΟΥ ΕΙΝΑΙ ΝΑ ΠΕΡΙΟΡΙΣΕΙ ΤΗΝ ΠΙΘΑΝΗ ΕΥΘΥΝΗ ΤΗΣ EIZO ΚΑΙ ΤΩΝ ΔΙΑΝΟΜΕΩΝ ΠΟΥ ΠΡΟΚΥΠΤΕΙ ΑΠΟ ΤΗΝ ΠΑΡΟΥΣΑ ΕΓΓΥΗΣΗ Ή/ΚΑΙ ΤΙΣ ΠΩΛΗΣΕΙΣ.

ОГРАНИЧЕННАЯ ГАРАНТИЯ

EIZO Corporation (называемая в дальнейшем “EIZO”) и авторизованные EIZO дистрибуторы (называемые в дальнейшем “Дистрибуторы”) гарантируют, в соответствии с условиями и пунктами этой ограниченной гарантии (называемой в дальнейшем “Гарантия”), первичному покупателю (называемому в дальнейшем “Первоначальный покупатель”), который приобрел у EIZO или Дистрибуторов продукт, указанный в этом документе (называемый в дальнейшем “Продукт”), что EIZO или Дистрибуторы на свое усмотрение либо бесплатно отремонтируют, либо бесплатно заменят Продукт, если Первоначальный покупатель признает в пределах Гарантийного срока (определенного ниже), что Продукт неисправен или он поврежден процессе нормального использования продукта в соответствии с описанием в инструкции по эксплуатации, прилагаемой к Продукту (называемой в дальнейшем “Руководство пользователя”).

Гарантийный период ограничен сроком (i) пять (5) лет от даты приобретения Продукта, или ограничен сроком (ii) 30 000 часов использования Продукта (называемый в дальнейшем “Гарантийный период”), при условии, что Гарантийный период для панели ЖКД ограничен сроком три (3) года от даты приобретения Продукта. EIZO и Дистрибуторы не несут никакой ответственности и не берут обязательств относительно Продукта по отношению к Первоначальному покупателю или по отношению к любым третьим сторонам, кроме обязательств, оговоренных в этой Гарантии.

EIZO и Дистрибуторы прекратят хранение или складирование любых деталей Продукта по истечении семи (7) лет после прекращения производства таких деталей. В случае ремонта монитора EIZO и Дистрибуторы будут использовать запчасти, которые соответствуют нашим стандартам QC (контроль качества).

Гарантия действительна только в странах или регионах, где расположены Дистрибуторы. Гарантия не ограничивает никакие законные права Первоначального покупателя.

Несмотря на другие условия этой Гарантии EIZO и Дистрибуторы не несут никаких обязательств согласно этой Гарантии в любом из перечисленных ниже случаев:

- (а) Любые дефекты Продукта, вызванные повреждениями при перевозке, модификацией, изменением, неправильным обращением, неправильным использованием, авариями, неправильной установкой, стихийными бедствиями, неправильным уходом и/или неправильным ремонтом третьей стороной, отличной от EIZO или Дистрибуторов;
- (б) Любые несовместимости Продукта из-за технических усовершенствований и/или изменения технических норм;
- (в) Любые ухудшения работы дисплея, вызванные изнашиванием невосстановимых частей, таких как панель ЖКД и/или подсветка и т.д. (например, изменение в яркости, изменение в равномерности яркости, изменение в цветности, изменение в равномерности цветности, изменение в пикселях, включая выгоревшие пиксели и т.д.);
- (г) Любые дефекты Продукта, вызванные внешним оборудованием;
- (д) Любые дефекты Продукта, при которых оригинальный серийный номер был изменен или удален;
- (е) Любые естественные ухудшения продукта, в частности, вызванные износом расходных частей, принадлежностей и/или приспособлений (например, кнопок, вращающихся частей, кабелей, Руководства пользователя и т.д.); и
- (ж) Любые деформации, изменения цвета и/или коробления внешней поверхности продукта, включая поверхность панели ЖКД.

Чтобы получить техническое обслуживание в рамках Гарантии, Первоначальный покупатель должен доставить Продукт местному Дистрибутору, оплатив перевозку, в его оригинальной упаковке или в другой соответствующей упаковке, обеспечивающей равноценную степень защиты, принимая во внимание риск повреждения и/или утерю при транспортировке. При запросе технического обслуживания в рамках Гарантии Первоначальный покупатель должен предоставить свидетельство покупки продукта и даты покупки.

Гарантийный период для любого замененного и/или отремонтированного продукта в рамках Гарантии истекает в конце завершения срока действия оригинального Гарантийного периода.

EIZO или ДИСТРИБУТОРЫ НЕ НЕСУТ ОТВЕТСТВЕННОСТИ ЗА ЛЮБЫЕ ПОВРЕЖДЕНИЯ ИЛИ УТЕРЮ ДАННЫХ ИЛИ ДРУГОЙ ИНФОРМАЦИИ, ХРАНЯЩИХСЯ НА КАКИХ-ЛИБО НОСИТЕЛЯХ ИНФОРМАЦИИ ИЛИ НА ЛЮБЫХ ДРУГИХ ЧАСТЯХ ПРОДУКТА, КОТОРЫЙ ВОЗВРАЩЕН EIZO или ДИСТРИБУТОРАМ ДЛЯ РЕМОНТА.

EIZO и ДИСТРИБУТОРЫ НЕ ДАЮТ НИКАКОЙ ДАЛЬНЕЙШЕЙ ГАРАНТИИ, ВЫРАЖЕННОЙ ИЛИ ПОДРАЗУМЕВАЕМОЙ, ОТНОСИТЕЛЬНО ПРОДУКТА И ЕГО КАЧЕСТВА, ТЕХНИЧЕСКИХ ХАРАКТЕРИСТИК, ТОВАРНОСТИ ИЛИ СООТВЕТСТВИЯ ДЛЯ КАКОГО-ЛИБО ОПРЕДЕЛЕННОГО ИСПОЛЬЗОВАНИЯ. НИ ПРИ КАКИХ УСЛОВИЯХ EIZO или ДИСТРИБУТОРЫ НЕ НЕСУТ ОТВЕТСТВЕННОСТИ ЗА ЛЮБОЙ СЛУЧАЙНЫЙ, КОСВЕННЫЙ, СПЕЦИАЛЬНЫЙ, ПОБОЧНЫЙ ИЛИ ИНОЙ УЩЕРБ (ВКЛЮЧАЯ, БЕЗ ОГРАНИЧЕНИЙ, УЩЕРБ ИЗ-ЗА НЕПОЛУЧЕННОЙ ПРИБЫЛИ, ПРЕРЫВАНИЯ БИЗНЕСА, ПОТЕРИ КОММЕРЧЕСКОЙ ИНФОРМАЦИИ ИЛИ ЛЮБЫЕ ДРУГИЕ ФИНАНСОВЫЕ ПОТЕРИ), ВОЗНИКШИЙ ИЗ-ЗА ИСПОЛЬЗОВАНИЯ ИЛИ НЕВОЗМОЖНОСТИ ИСПОЛЬЗОВАТЬ ПРОДУКТ ИЛИ В ЛЮБОЙ ДРУГОЙ СВЯЗИ С ПРОДУКТОМ, ЛИБО ОСНОВАННЫЙ НА КОНТРАКТНЫХ ОТНОШЕНИЯХ, ГРАЖДАНСКИХ ПРАВОНАРУШЕНИЯХ, НЕБРЕЖНОСТИ, ПРИЧИНЕНИЯ УЩЕРБА ТРЕТЬЕЙ СТОРОНЕ ИЛИ ЧЕМ-ЛИБО ЕЩЕ, ДАЖЕ ЕСЛИ EIZO или ДИСТРИБУТОРЫ БЫЛИ УВЕДОМЛЕНЫ О ВОЗМОЖНОСТИ ТАКОГО УЩЕРБА. ЭТО ИСКЛЮЧЕНИЕ ТАКЖЕ ВКЛЮЧАЕТ ЛЮБЫЕ ОБЯЗАТЕЛЬСТВА, КОТОРЫЕ МОГУТ ВОЗНИКНУТЬ В РЕЗУЛЬТАТЕ ТРЕБОВАНИЙ ТРЕТЬЕЙ СТОРОНЫ В ОТНОШЕНИИ ПЕРВОНАЧАЛЬНОГО ПОКУПАТЕЛЯ. СУЩЕСТВОМ ЭТОГО ПОЛОЖЕНИЯ ЯВЛЯЕТСЯ ОГРАНИЧЕНИЕ ПОТЕНЦИАЛЬНОЙ ОТВЕТСТВЕННОСТИ EIZO и ДИСТРИБУТОРОВ, ВОЗНИКАЮЩЕЙ ИЗ-ЗА ЭТОЙ ОГРАНИЧЕННОЙ ГАРАНТИИ ИЛИ ПРОДАЖ.

有限责任保证书

EIZO Corporation (以下简称“EIZO”)和 EIZO 授权的经销商 (以下简称“经销商”), 接受并依照本有限责任保证书 (以下简称“保证书”)之条款, 向从 EIZO 和经销商购买本文中所规定产品 (以下简称“产品”)的原买方 (以下称“原买方”)提供保证:在保证期内 (规定如下), 如果原买方发现按本产品所附使用说明书 (以下简称“用户手册”)所述方式正常使用本产品过程中, 本产品出现故障或损坏, EIZO 和经销商根据其独立的判断免费修理或更换该产品。

本保证期限定为 (i) 自本产品购买之日起的五 (5) 年期间或限定为到达 (ii) 使用本产品 3 万小时的期限 (以下简称“保证期限”), 但本产品的液晶显示屏 (LCD) 的保证期限定为自本产品购买之日起的三 (3) 年期间。EIZO 和经销商将不向原买方或任何第三方承担本保证书所规定之外的与本产品有关的任何责任或义务。

本产品的任何部件停产七 (7) 年后, EIZO 和经销商将不再保留或保管任何这类部件。维修显示器时, EIZO 与经销商将使用符合我方质量控制标准的替换零件。

本保证书仅对于设有经销商的国家或地区有效。本保证书并不限定原买方的任何法律权利。

无论本保证书的任何其他条款如何规定, 对于任何下列情况之一, EIZO 和经销商将不承担本保证书规定责任:

- (a) 由于运输损害、改装、改动、滥用、误用、意外事故、错误安装、灾害、维护不善和 / 或由除 EIZO 和经销商以外的第三方进行不适当的修理造成本产品的任何故障。
- (b) 由于可能发生的技术变更和 / 或调整造成本产品的任何不兼容性。
- (c) 由于诸如液晶显示屏 (LCD) 和 / 或背灯等消耗品部件的老化造成的任何显示性能低劣 (如亮度变化、亮度均一性变化、色彩变化、色彩均一性变化、如烧伤像素等像素缺陷)。
- (d) 因外部设备造成本产品的任何故障。
- (e) 因本产品的原序号被改变或消除造成本产品的任何故障。
- (f) 本产品的任何正常老化, 尤其是消耗品、附件和 / 或附加装置 (如按钮、旋转部件、电缆、用户手册等)、以及
- (g) 本产品表面包括液晶显示屏 (LCD) 表面的任何变形、变色和 / 翘曲。

为了获得本保证书规定的服务, 原买方必须使用原包装或其他具有同等保护程度的适当包装将本产品运送到当地的经销商, 并且预付运费, 承担运输中的损坏和 / 或损失的风险。要求提供本保证书规定的服务时, 原买方必须提交购买本产品和标明此购买日期的证明。

按本保证书规定进行了更换和 / 或修理的任何产品的保证期限, 将在原保证期限结束时终止。

在返回给 EIZO 和经销商进行修理后, 任何产品的任何媒体或任何部件中储存的数据或其他信息发生任何损坏或损失, 对此 EIZO 和经销商将不承担责任。

对于本产品及其质量、性能、可销售性以及对于特殊用途的适合性, EIZO 和经销商不提供其他任何明示或暗示的保证。因使用本产品或无法使用本产品或因与本产品有任何关系 (无论是否根据合同) 而造成:任何附带的、间接的、特殊的、随之发生的或其他的损害 (包括但不限于:利润损失、业务中断、业务信息丢失或其他任何金钱损失) 以及侵权行为、过失、严格赔偿责任或其他责任, 即使已经向 EIZO 和经销商提出了发生这些损害的可能性, 对此 EIZO 和经销商概不承担责任。本免责条款还包括因第三方向原买方提出索赔而可能发生的任何责任。本条款的本质是限定由于本有限责任保证书和 / 或销售本产品所发生的 EIZO 和经销商的潜在责任。

关于电子信息产品污染控制标识



本标识根据「电子信息产品污染控制管理办法」，适用于在中华人民共和国销售的电子信息产品。标识中央的数字为环保使用期限的年数。只要您遵守该产品相关的安全及使用注意事项，在自制造日起算的年限内，不会产生对环境污染或人体及财产的影响。上述标识粘贴在机器背面。

• 有毒有害物质或元素的名称及含量

部件名称	有毒有害物质或元素					
	铅 (Pb)	汞 (Hg)	镉 (Cd)	六价铬 (Cr (VI))	多溴联苯 (PBB)	多溴二苯醚 (PBDE)
印刷电路板	×	○	○	○	○	○
机箱	○	○	○	○	○	○
液晶显示器	×	×	○	○	○	○
其他	×	○	○	○	○	○

○：表示该有毒有害物质在该部件所有均质材料中的含量均在 SJ/T 11363-2006 规定的限量要求以下。
 ×：表示该有毒有害物质至少在该部件的某一均质材料中的含量超出 SJ/T 11363-2006 规定的限量要求。
 （企业可在此处，根据实际情况对上表中打“×”的技术原因进行进一步说明）

