

# FlexScan® EV2450 / EV2455

LCD-farveskærm

Installationsvejledning

## 1. Indhold

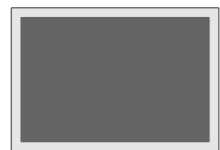

• Skærm



• Fod

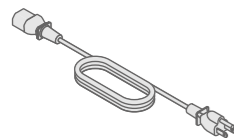

• Netledning

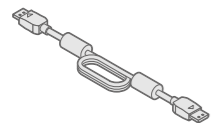

• PP200 (DP-DP)  
Digitalt signalkabel

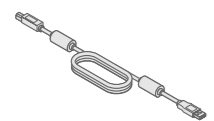

• UU200SS (USB 3.0)  
EIZO USB-kabel

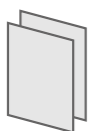

• PRECAUTIONS  
(FORHOLDSREGLER)  
• Setup Guide  
(Installationsvejledning)



• EIZO LCD Utility Disk

## 2. Samling af fod

1 Tag foden ud af emballagen, og placer den på en stabil, plan overflade.

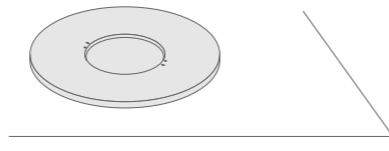

2

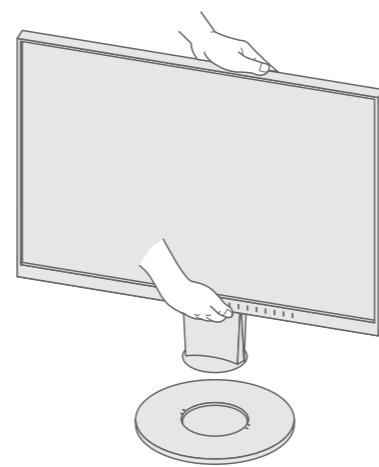

3

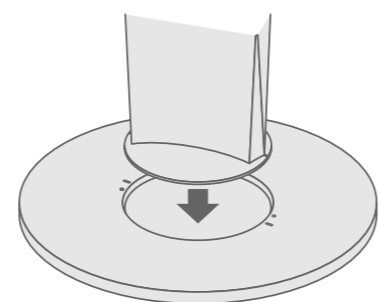

4

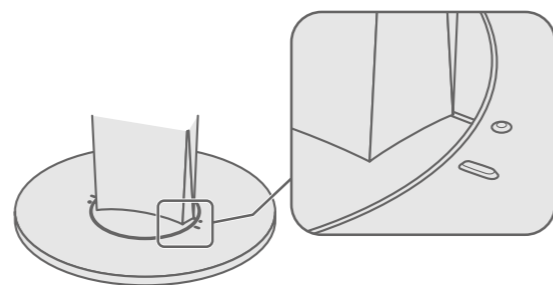

5

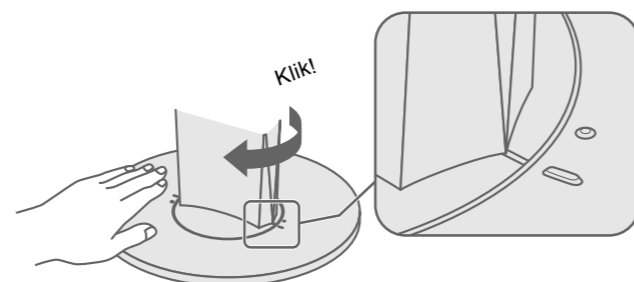

### Vigtigt

Læs PRECAUTIONS (FORHOLDSREGLER), denne installationsvejledning og brugervejledningen på cd-rommen omhyggeligt for at blive fortrolig med enheden og bruge den effektivt.



• Oplysninger om skærmjustering eller indstillinger finder du i brugervejledningen på EIZO LCD Utility Disk (cd-rom).

## 3. Forbindelser

1

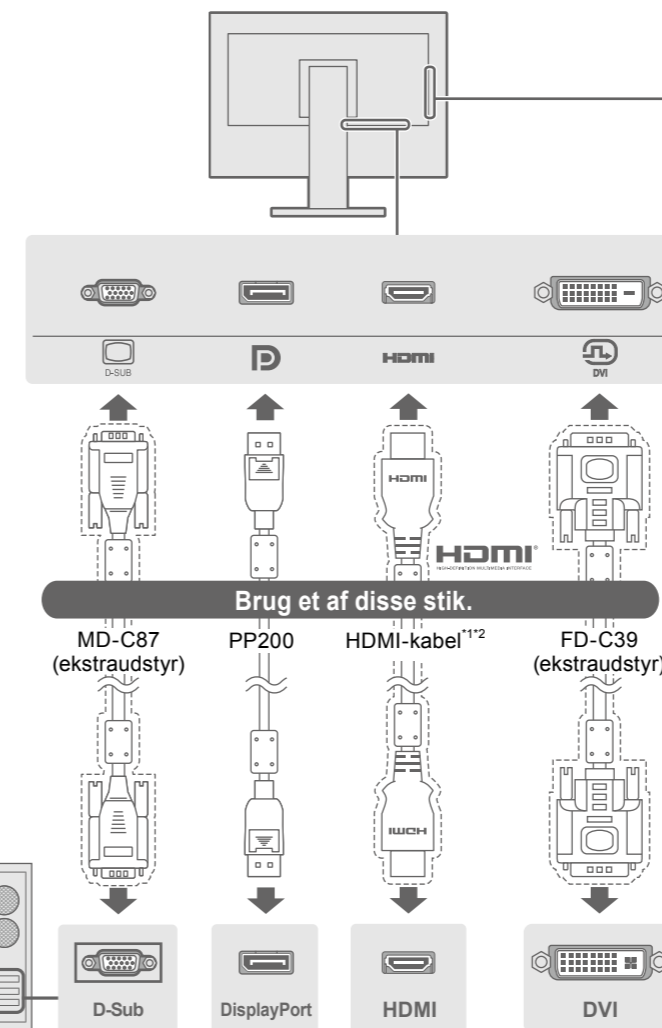

\*1 Kommercielt tilgængeligt produkt

\*2 Anvend et produkt, der er i stand til at håndtere høj hastighed.

2

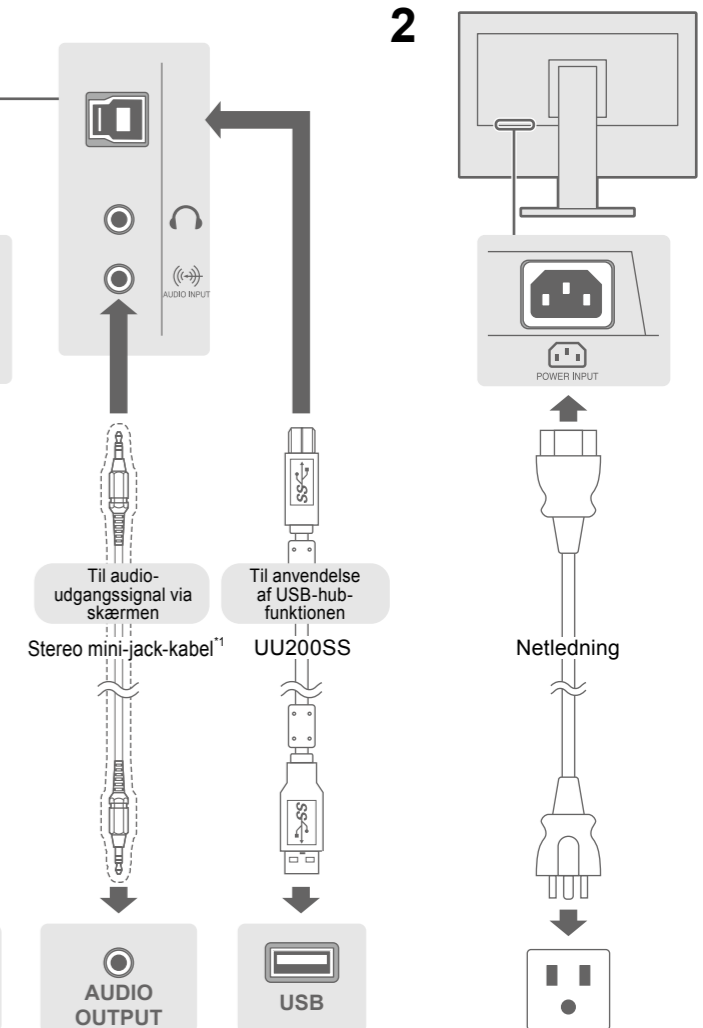

## 4. Justering af vinkel og højde

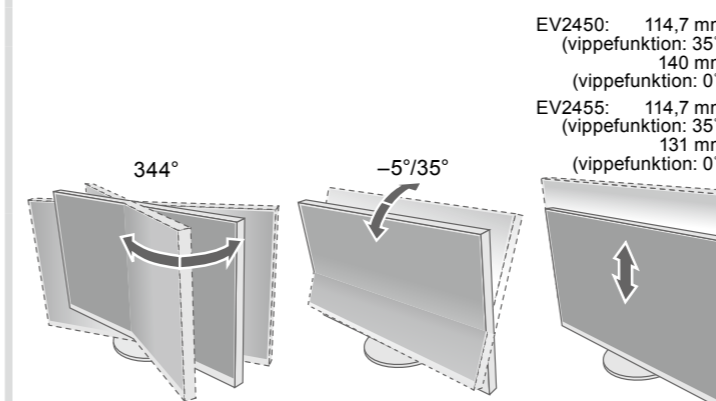

### Brug af skærmen i portrætvisningsposition

Bring skærmen i højeste position, vip den opad, og drej den derefter 90° til venstre eller højre.

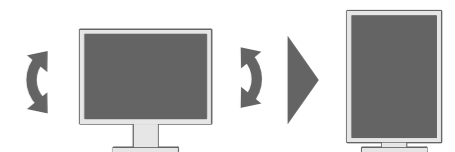

**Bemærk** • Der kræves et grafikkort, som understøtter portrætvisning og konfiguration af indstillinger. Du kan finde yderligere oplysninger i brugervejledningen til grafikkortet.

## 5. Samling af kabler

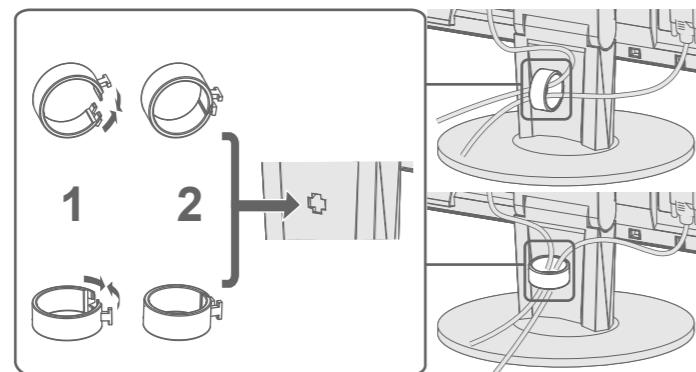

## 6. Skærbillede

1

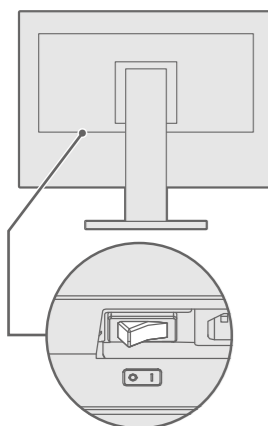

(Fabriksindstilling: Til)

2

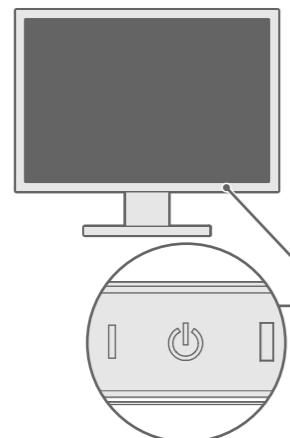

3



Anbefalet opløsning

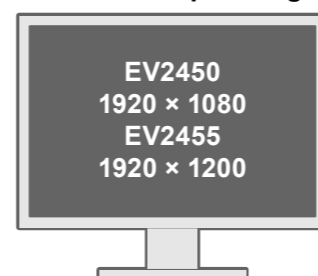

## 7. Sprog

1

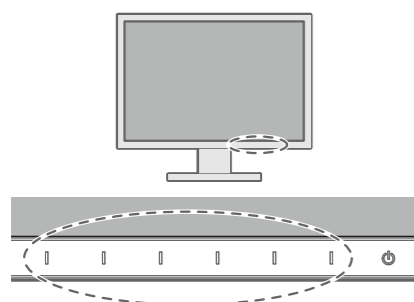

2

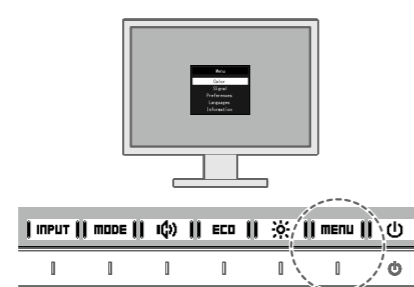

3

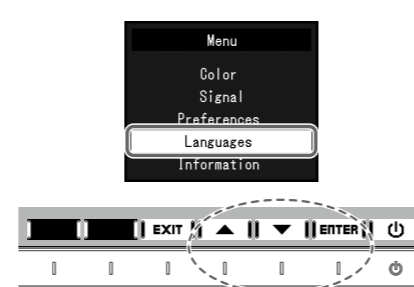

4

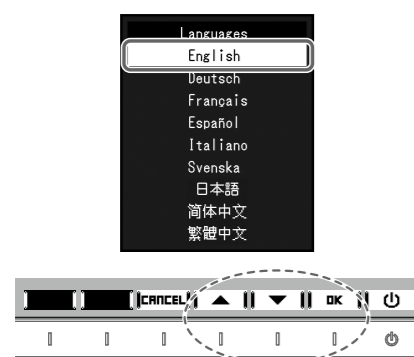

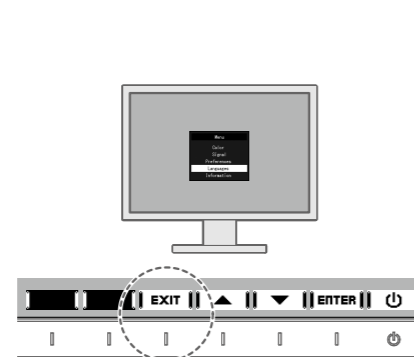

5



## ● Problem med manglende billede

Hvis der ikke vises noget billede, heller ikke efter at du har fulgt følgende afhjælpningsforslag, skal du kontakte din lokale EIZO-forhandler

Problemer		Mulig årsag og afhjælpning
Intet billede	Strømindikatoren lyser ikke.	<ul style="list-style-type: none"> <li>Kontrollér, om netledningen er tilsluttet korrekt.</li> <li>Tænd for hovedkontakten.</li> <li>Berør .</li> <li>Sluk for strømmen, og tænd for den igen efter nogle minutter.</li> </ul>
	Strømindikatoren lyser hvidt.	<ul style="list-style-type: none"> <li>Forøg »Brightness« (Lysstyrke), »Contrast« (Kontrast) og/eller »Gain« (Forstærkning) i indstillingsmenuen.</li> </ul>
	Strømindikatoren lyser orange.	<ul style="list-style-type: none"> <li>Skift indgangssignalet.</li> <li>Betjen musen eller tastaturet.</li> <li>Kontrollér, at der er tændt for pc'en.</li> <li>Afhængigt af pc'en og grafikortet registreres indgangssignalet ikke, og skærmen skifter ikke tilbage fra energisparetilstand. Hvis skærmen ikke aktiveres, selv efter du har bevæget musen eller trykket på en tast på tastaturet, skal du gøre som beskrevet i det følgende. Problemet kan afhjælpes.               <ol style="list-style-type: none"> <li>Berør  for at slukke skærmen.</li> <li>Berør kontakten yderst til venstre, samtidig med at du berører  i mere end 2 sekunder.</li> <li>Menuen »Administrator Settings« (Administratorindstillinger) vises.</li> <li>Vælg »Compatibility Mode« (Kompatibilitetstilstand).</li> <li>Vælg »On« (Til).</li> <li>Vælg »Apply« (Anvend) og derefter <b>ENTER</b>.</li> <li>Genstart pc'en.</li> </ol> </li> </ul>
Meddelelsen vises.	Strømindikatoren blinker orange.	<ul style="list-style-type: none"> <li>Der er problemer med den enhed, der er tilsluttet via DisplayPort. Løs problemet, sluk skærmen, og tænd den derefter igen. Se brugervejledningen til udgangsenheden for at få flere oplysninger.</li> </ul>
	Denne meddelelse vises, når indgangssignalet er forkert, også selvom skærmen fungerer korrekt. Eksempel:	<ul style="list-style-type: none"> <li>Meddelelsen viser, at indgangssignalet ligger uden for det angivne område.</li> <li>Kontroller, om pc'en er konfigureret, så den overholder skærmens krav til opløsning og lodret scanningsfrekvens.</li> <li>Genstart pc'en.</li> <li>Vælg den relevante indstilling ved hjælp af hjælpeprogrammet til grafikortet. Du kan finde yderligere oplysninger i brugervejledningen til grafikortet.</li> </ul> <div style="border: 1px solid black; padding: 5px; width: fit-content; margin: 10px auto;">             DVI Signal Error           </div>



Hvis der opstår problemer efter aktivering af skærmen, henvises til »Chapter 5 Troubleshooting« (Kapitel 5 Fejlafhjælpning) i brugervejledningen på cd-rom'en.