

Installasjonsveiledning

ColorEdge® CG318-4K















Color Management LCD-skjerm

Viktig

Les nøye igjennom FORHOLDSREGLER, denne installasjonsveiledningen og brukerhåndboken som du finner på CD-platen for å gjøre deg kjent med en sikker og effektiv bruk. Ta vare på denne veiledningen for framtidig referanse.

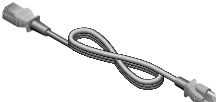

1 Pakke

 <ul style="list-style-type: none">• Skjerm	 <ul style="list-style-type: none">• Setup Guide (Installasjonsveiledning)	 <ul style="list-style-type: none">• PRECAUTIONS (FORHOLDSREGLER)
 <ul style="list-style-type: none">• Adjustment Certificate (Justeringssertifikat)	 <ul style="list-style-type: none">• EIZO LCD Utility Disk	 <ul style="list-style-type: none">• ColorNavigator Quick Reference (Hurtigveiledning for ColorNavigator)
 <ul style="list-style-type: none">• PP200 digital signalkabel (DisplayPort)	 <ul style="list-style-type: none">• PM200 digital signalkabel (DisplayPort)	
 <ul style="list-style-type: none">• HH200HS digital signalkabel (HDMI)	 <ul style="list-style-type: none">• UU200SS EIZO USB-kabel (USB 3.0)	
 <ul style="list-style-type: none">• Strømkabel	 <ul style="list-style-type: none">• ScreenCleaner (Skjermrens)	
 <ul style="list-style-type: none">• Skjermhette	 <ul style="list-style-type: none">• Brukerhåndbok skjermhette	

2 Koble til

1.Signal

2.USB

USB-kabelen er nødvendig for kalibrering. Påse at skjerm og PC er tilkoblet med USB-kabelen.

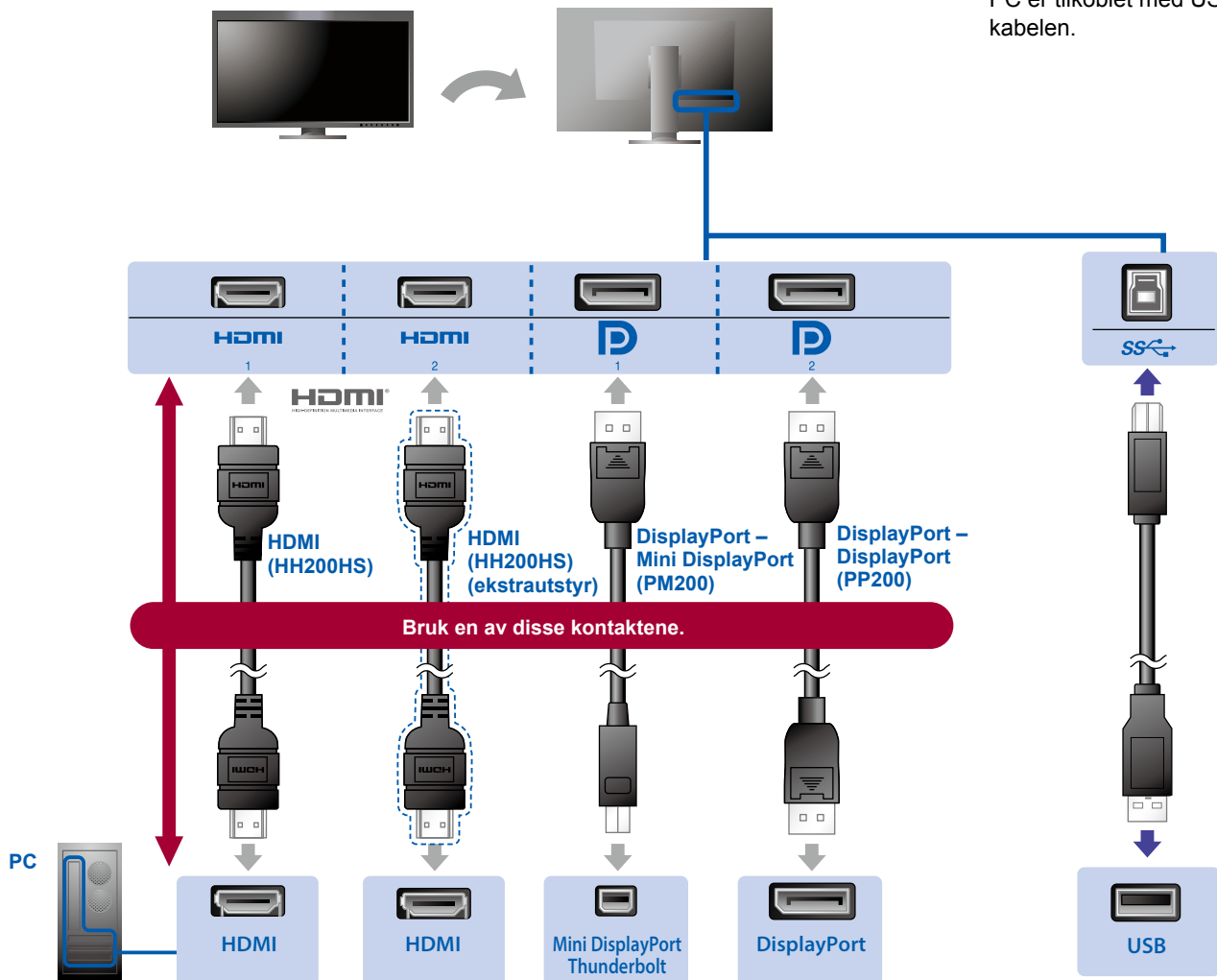

• Hvis grafikkortet ikke støtter 4K2K-signalet

Benytt doble videosignaler fra 1 datamaskin for å vise skjermbildene side-ved-side. Koble signalkablene til kontaktene i henhold til skjermposisjonene.

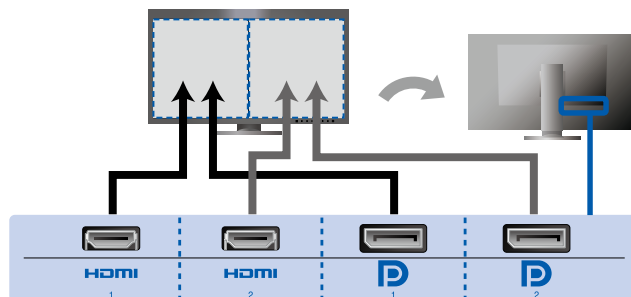

Venstre: HDMI 1 eller DisplayPort 1 / Høyre: HDMI 2 eller DisplayPort 2

Merk

- Alternativet «Picture Setup» (Bildeoppsett) på menyen «Administrator Settings» (Administratorinnstillinger) må endres til «Dual» (Dobbel). Du finner mer informasjon i brukerhåndboken (på CD-platen).

3. Strøm

4. Klemme

Bruk kabelholderen bak på stativet til å holde kablene fint samlet.

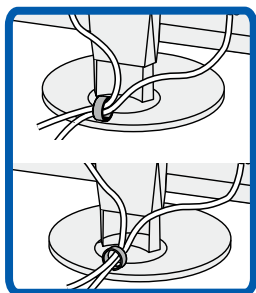
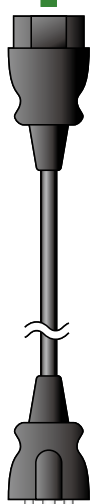

3 Hette

For monteringsdetaljer, se skjermhettens brukerhåndbok (i esken til skjermhetten)

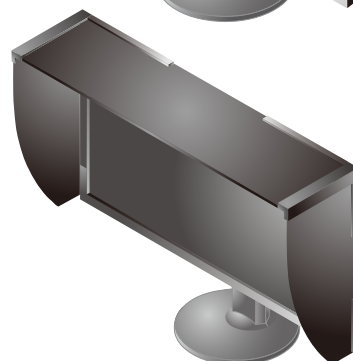
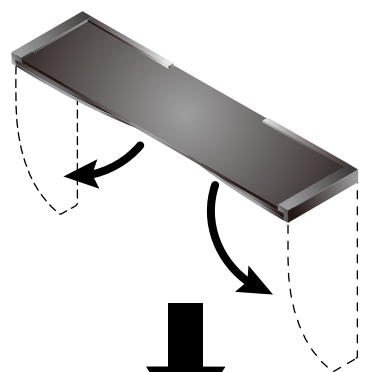

4 Justering

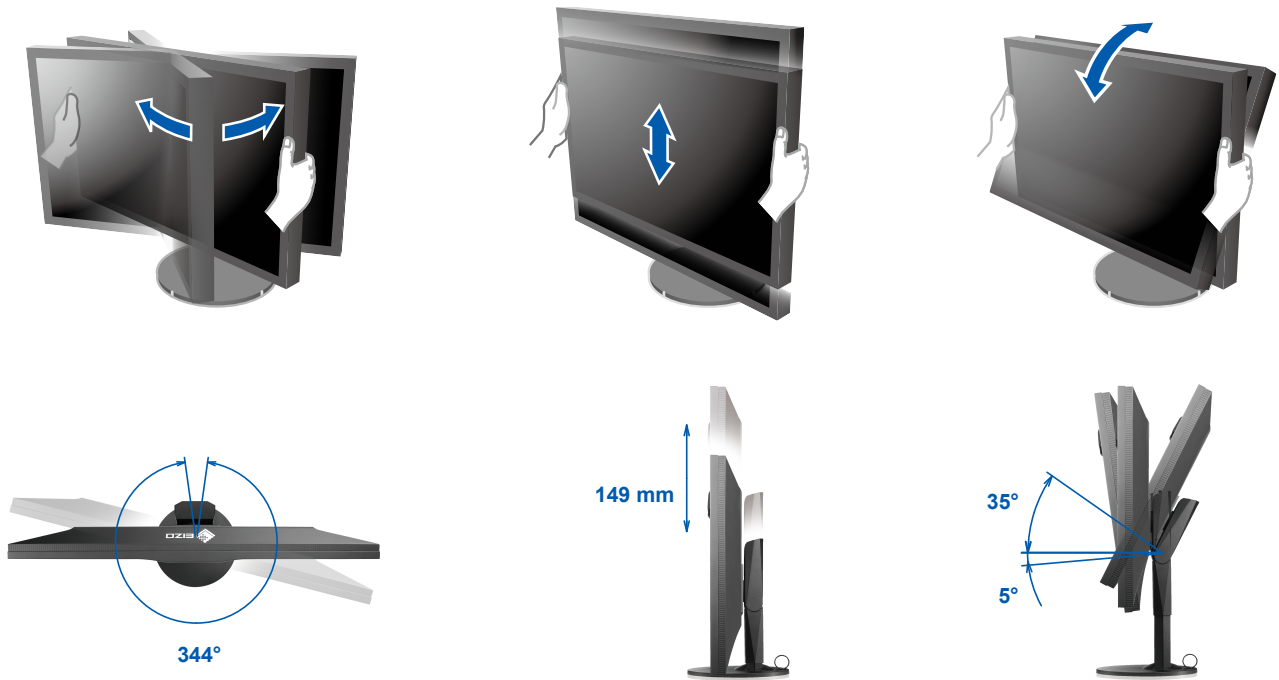

5 Skjerm

1. Hovedstrømbryter

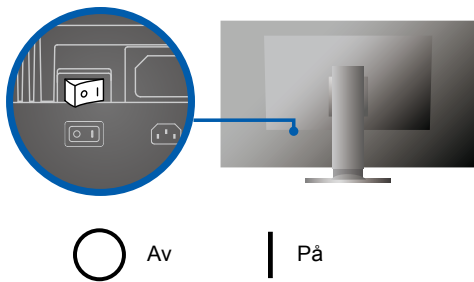

2. Strømbryter

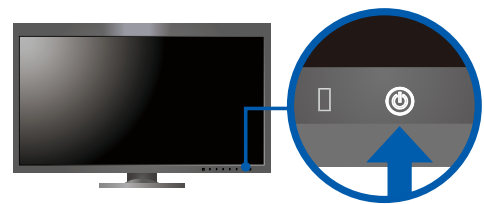

3. Signalvalg

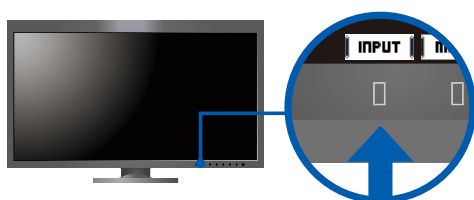

4. Oppløsning



6 ColorNavigator 6

Mac OS X

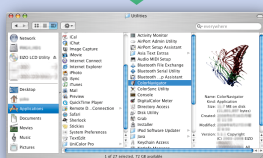
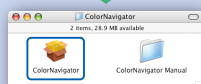
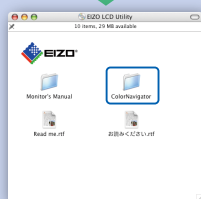

Windows

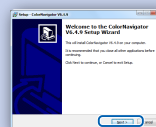
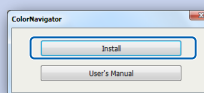
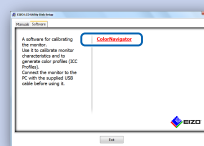

- Du finner bruksinstruksjoner for bruk i hurtigveiledningen og brukerhåndboken til ColorNavigator (på CD-platen).

SelfCalibration

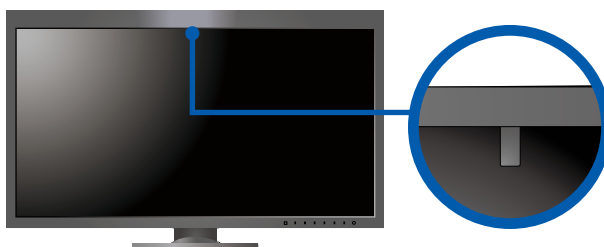

Lar deg kalibrere periodisk.



- Du finner mer informasjon om SelfCalibration i brukerhåndboken (på CD-platen).

● Ikke noe bilde

Hvis det ikke vises noe bilde på skjermen selv etter at følgende tiltak er utført, må du kontakte sin lokale EIZO-representant.

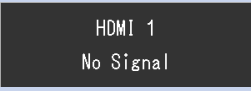
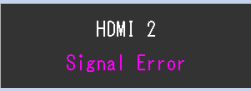
Problem	Mulig årsak og løsning
Ikke noe bilde	
Strømindikatoren lyser ikke.	<ul style="list-style-type: none">• Kontroller om strømkabelen er korrekt tilkoblet.• Slå på hovedbryteren.• Trykk .• Slå av hovedbryteren, og slå den deretter på igjen et par minutter senere.
Strømindikatoren lyser hvitt.	<ul style="list-style-type: none">• Øk verdiene til «Brightness» (Lysstyrke) og/eller «Gain» (Forsterkning) på menyen «Settings» (Innstillinger).
Strømindikatoren lyser oransje.	<ul style="list-style-type: none">• Bytt inngangssignal med INPUT .• Bruk musen eller tastaturet.• Sjekk om PC-en er slått på.• Hvis datamaskinen er koblet til DisplayPort, må du endre DisplayPort-versjonen ved hjelp av følgende trinn.<ol style="list-style-type: none">1. Slå av skjermen med å trykke på .2. Samtidig som du trykker på knappen ytterst til venstre må du trykke  i 2 sekunder eller mer. Menyene «Administrator Settings» (Administratorinnstillinger) vises.3. Velg «Signal format» (Signalformat).4. Endre DisplayPort-versjon.5. Velg «Apply» (Bruk) og velg deretter ENTER .
Strømindikatoren blinker oransje og hvitt.	<ul style="list-style-type: none">• Det er et problem med enheten som er koblet til ved bruk av DisplayPort/HDMI. Løs problemet og slå av og på skjermen. Se brukerhåndboken til lydutenheten for flere detaljer.
Meldingen vises.	
Denne meldingen vises når skjermen ikke mottar noe signal. Eksempel: 	<ul style="list-style-type: none">• Meldingen til venstre kan komme til syne fordi noen datamaskiner ikke sender ut noe signal rett etter at strømmen blir skrudd på.• Sjekk om datamaskinen er slått på.• Kontroller om signalledningen er korrekt tilkoblet.• Bytt inngangssignal med INPUT .
Eksempel: 	<ul style="list-style-type: none">• Meldingen viser at innsignalet er utenfor det angitte frekvensområdet.• Kontroller om datamaskinen er konfigurert i henhold til oppløsningen og vertikale oppdateringsfrekvensen som skjermen krever.• Start datamaskinen på nytt.• Velg en passende innstilling ved hjelp av skjermkortets hjelpeprogram. Du finner mer informasjon i brukerhåndboken for grafikkortet.