

دليل الإعداد

# ColorEdge® CG2730

شاشة LCD لمعالجة الألوان

مهم

برجاء قراءة الاحتياطات ودليل الإعداد هذا ودليل المستخدم المتوفر على CD-ROM بعناية لتتعرف على الاستخدام الآمن والفعال. برجاء الحفاظ على هذه الإرشادات للرجوع إليها فيما بعد.

للحصول على أحدث معلومات المنتج بما في ذلك دليل المستخدم، راجع موقع الويب الخاص بنا.

<http://www.eizoglobal.com>



## 1. محتويات العبوة

• PRECAUTIONS (احتياطات)	• Setup Guide (دليل الإعداد)	• شاشة
• ColorNavigator Quick Reference (مرجع ColorNavigator السريع)	• EIZO LCD Utility Disk	• Adjustment Certificate (شهادة الضبط)
• كابل PM200 DisplayPort	• كابل DD200DL DVI Dual Link (الرابط المزدوج DVI)	
• سلك الطاقة	• كابل UU200SS (USB 3.0) USB	
• ScreenCleaner (منظف الشاشة)	• مسامير التثبيت الملونة	
• دليل مستخدم غطاء الشاشة	• غطاء الشاشة	

1.

2.

3.

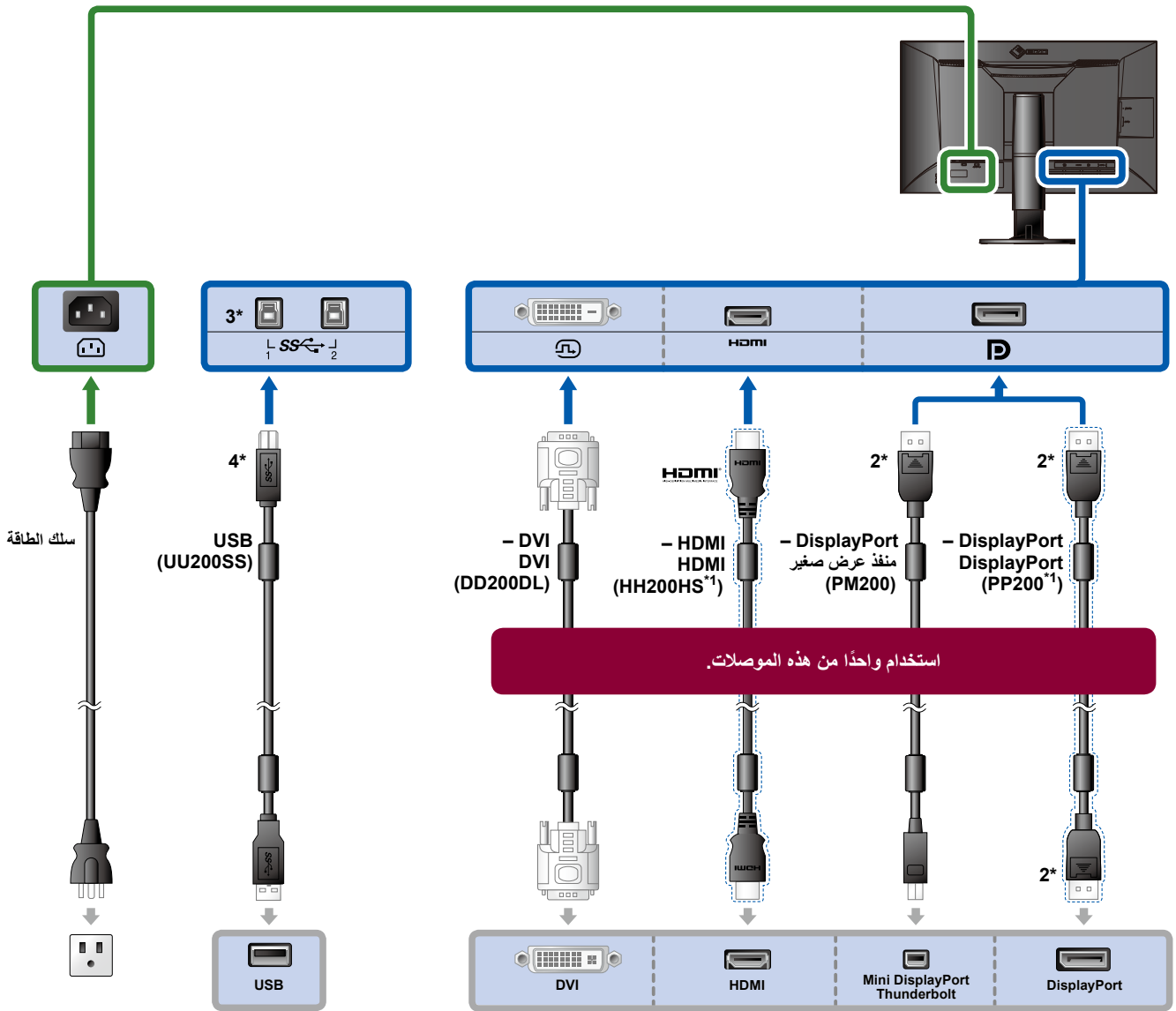

3\* استخدم منفذ 1. بشكل افتراضي، منفذ 2 USB في عكس الاتجاه يتم تعطيله. لتغيير الإعدادات، راجع دليل المستخدم للشاشة.

4\* تأكد دومًا من توصيل هذا الكابل في حالة استخدام ColorNavigator 6.

1\* الخيار

2\* كيفية الفك

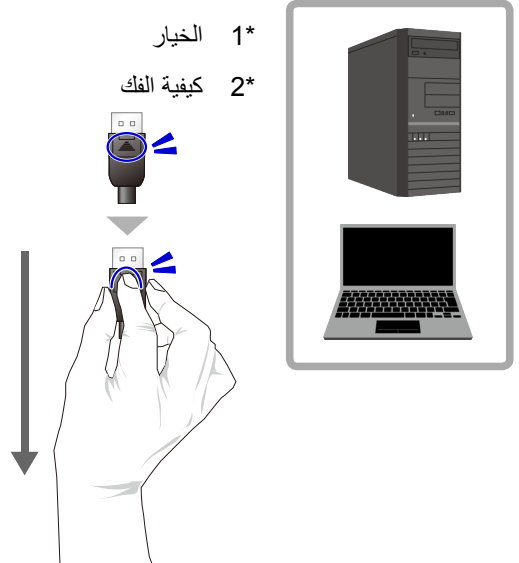

4.

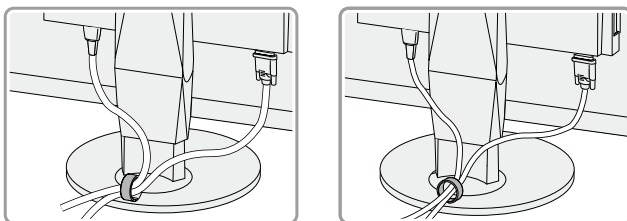

يحافظ استخدام حامل الكبل خلف الركيزة على ترتيب جميع الكبلات بعناية.

### 3. ضبط الزوايا والارتفاع

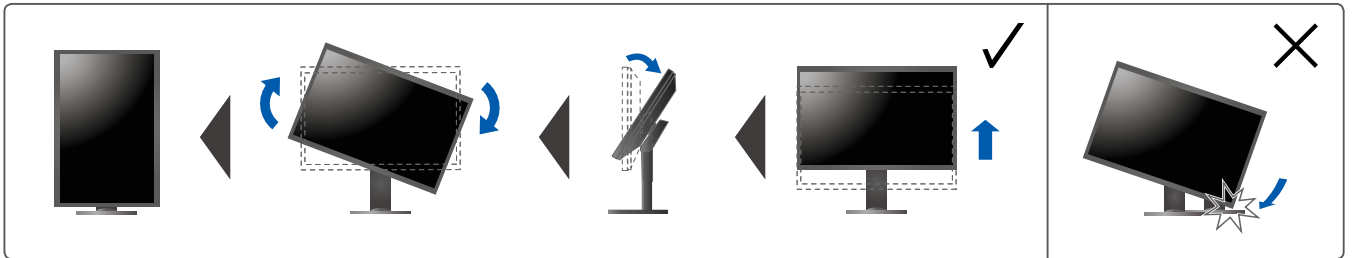
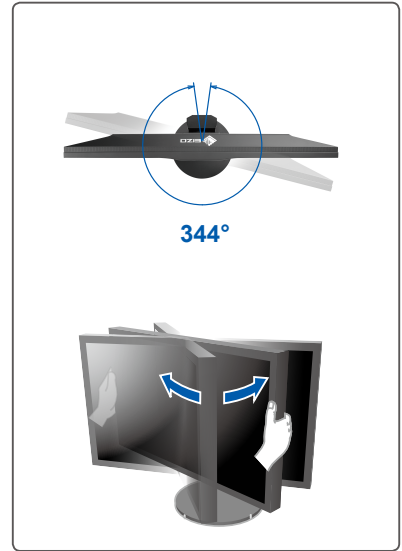
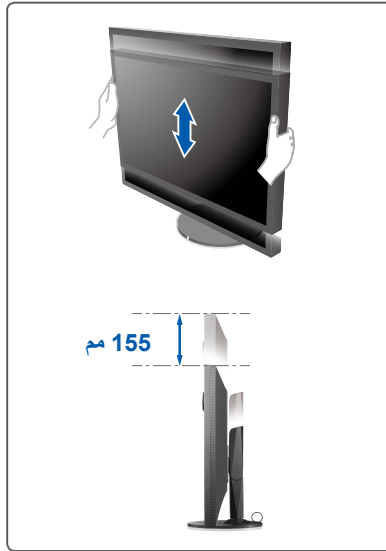
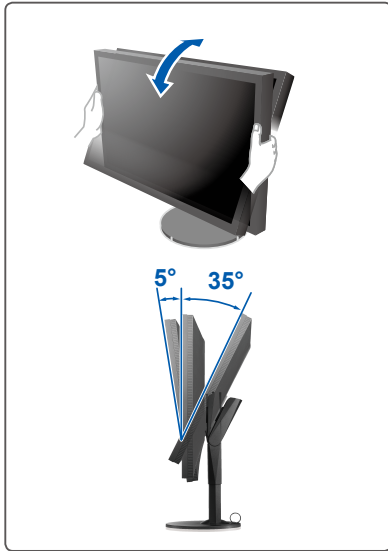

### 4. عرض الشاشة

#### 1. مفتاح الطاقة الرئيسي

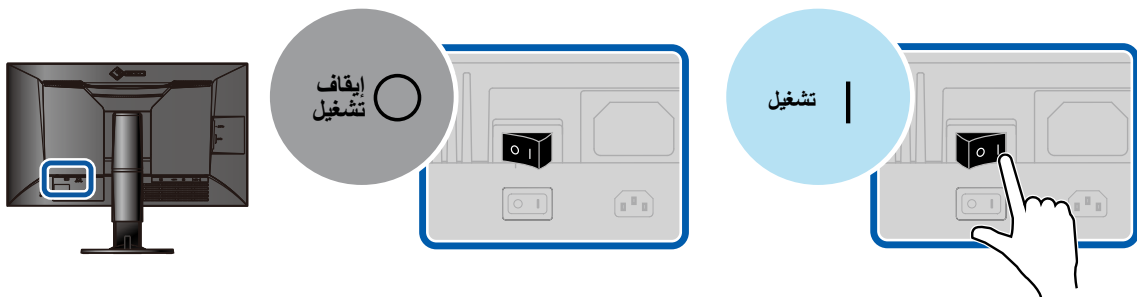

#### 3. الحل الموصى به



#### 2. مفتاح الطاقة

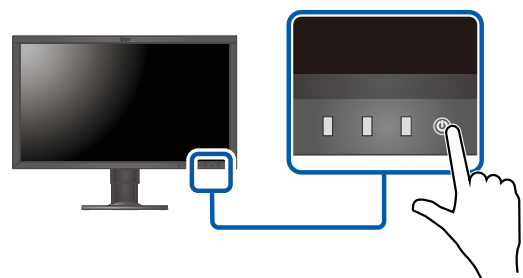

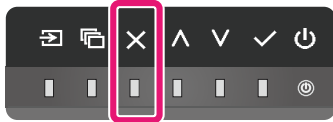
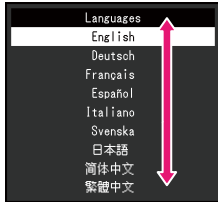
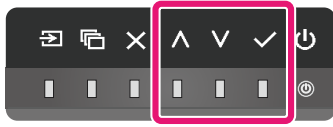
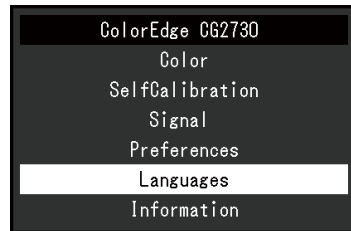
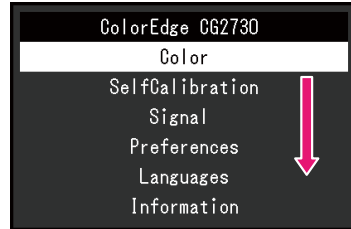
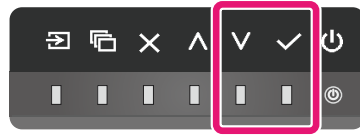
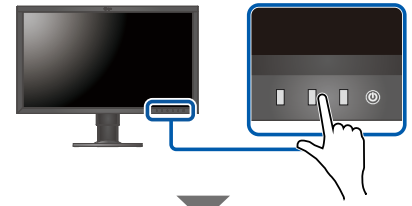

## 6. الغطاء

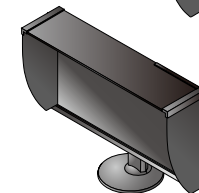
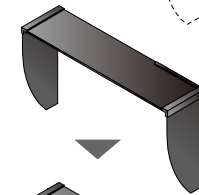
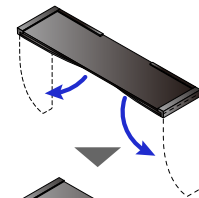

- للحصول على تفاصيل التنبيه، ارجع إلى دليل مستخدم غطاء الشاشة.

## SelfCalibration

يسمح لك بالقيام بالمعايرة من أن إلى آخر.



أوقف المستشعر في هذا الموضع.

- للمزيد من التفاصيل عن SelfCalibration، ارجع إلى دليل مستخدم الشاشة على القرص المضغوط.



## ColorNavigator

- للاطلاع على إرشادات التشغيل، راجع «Quick Reference» (المرجع السريع) ودليل مستخدم ColorNavigator (المخزن على القرص المضغوط).



المس على الشاشة لتشغيل الطاقة.

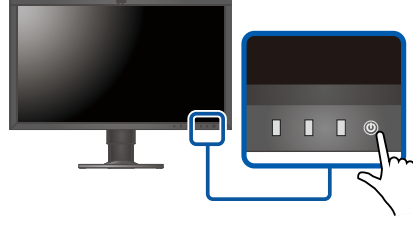

يصدر ضوء أبيض.

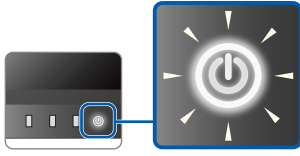

لا يصدر ضوءاً.

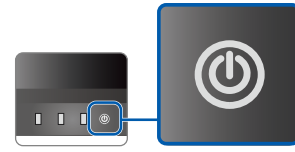

شغل طاقة الشاشة.

- شغل مفتاح الطاقة الرئيسي بالناحية الخلفية من الشاشة على نحو صحيح.
- تحقق من توصيل سلك الطاقة على نحو صحيح.

تظهر رسالة على الشاشة.



أدخل إشارة.

- المس للانتقال إلى طرف توصيل الدخول المتصل به كابل الإشارة 1\*.
- تحقق من توصيل كابل الإشارة بشكل سليم.
- قد يكون جهاز الكمبيوتر في وضع السكون. قم بتشغيل الماوس أو لوحة المفاتيح.
- تحقق من تشغيل الكمبيوتر.

- إذا لم تعمل الخطوات التي سبق ذكرها على حل المشكلة، فجرب إعادة تشغيل الكمبيوتر.
- شغل مفتاح الطاقة الرئيسي بالناحية الخلفية من الشاشة على نحو صحيح.
  - أعد تشغيل الكمبيوتر:

تظهر رسالة على الشاشة.



لا يُصدر الكمبيوتر إشارة صحيحة.

- أعد تشغيل الكمبيوتر:
- قد يكون برنامج تشغيل الرسومات بالكمبيوتر لا يعمل على نحو صحيح. للحصول على مزيد من التفاصيل، اتصل بالشركة الموزعة أو المصنعة لجهاز الكمبيوتر.

1\*

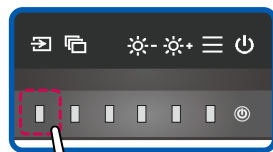

لا تظهر رسالة على الشاشة.

- قم بزيادة «Brightness» (السطوع) 2\*.
- أعد تشغيل الكمبيوتر:

2\*

