



Инструкции за употреба

RadiForce® MX216

Цветен LCD монитор



Важно

Моля, прочетете тази „Инструкция за употреба“ и ръководството за инсталация (отделно ръководство) внимателно, за да се запознаете с безопасното и ефективно използване.

-
- За регулиране и настройка на монитора се обърнете към Инструкция за инсталация.
 - Най-новите „Инструкции за употреба“ са налични за сваляне от нашия сайт:
www.eizoglobal.com
-

СИМВОЛИ ЗА БЕЗОПАСНОСТ

В това ръководство и този продукт са използвани символите за безопасност по долу. Те обозначават критичната информация. Моля, прочетете ги внимателно.

 ПРЕДУПРЕЖДЕНИЕ	 ВНИМАНИЕ
Несъобразяването на информацията в ПРЕДУПРЕЖДЕНИЕ може да доведе до сериозни наранявания и да бъде животозастрашаващо.	Несъобразяването с информацията във ВНИМАНИЕ, може да доведе до средни наранявания и/или до повреждане на имущество или на продукта.
 Указва, че се изисква внимание. Например символът  показва типа на опасността, като „риск от токов удар“.	
 Указва забранено действие. Например символът  показва конкретно забранено действие, като „Не разглобявайте“.	
 Указва задължително действие, което трябва да бъде изпълнено. Например символът  показва уведомление за обща забрана, като „Заземяване на устройството“.	

Този продукт е настроен специално за работа в района, където първоначално е доставен. Ако работи извън този район, може да не работи според указаното в спецификациите.

Никаква част от това ръководство не може да се възпроизвежда, съхранява в електронни системи или предава под никаква форма и по никакъв начин, електронен, механичен или друг, без предварителното писмено разрешение на EIZO Corporation.

EIZO Corporation не е задължена да запазва поверителността на каквито и да било предоставени материали или информация, освен ако не са сключени предварителни споразумения с EIZO Corporation за съответната информация. Въпреки че са направени всички усилия да се гарантира, че това ръководство осигурява актуална информация, моля, имайте предвид, че спецификациите на монитора на EIZO подлежат на промяна без предизвестие.

ПРЕДПАЗНИ МЕРКИ

ВАЖНО

- Този продукт е настроен специално за работа в района, където първоначално е доставен. Ако продуктът се използва извън района, той може да не работи според указаното в спецификациите.
- За лична безопасност и правилна поддръжка, моля, прочетете внимателно този раздел и предупрежденията за повишено внимание върху монитора.

Местоположение на предупрежденията за внимание

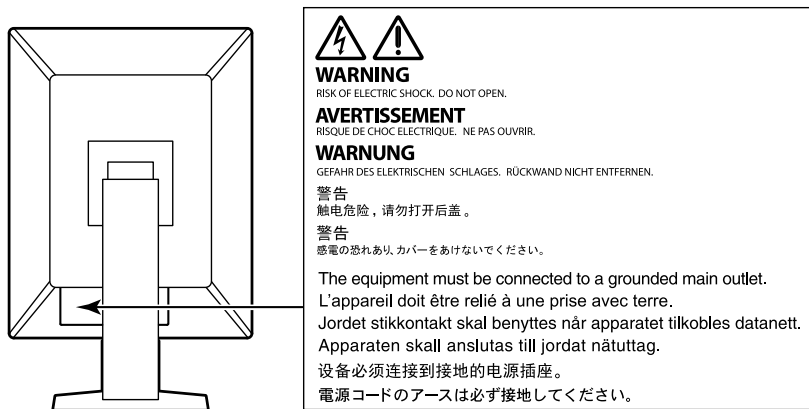

Символи върху устройството

Символ	Този символ указва	
	Главен прекъсвач на захранването:	Натиснете, за да изключите захранването на монитора.
	Главен прекъсвач на захранването:	Натиснете, за да включите захранването на монитора.
	Бутон за включване:	Натиснете, за да включите или изключите монитора.
	Променлив ток	
	Предупреждаване за опасност от токов удар	
	ВНИМАНИЕ:	Обърнете се към „СИМВОЛИ ЗА БЕЗОПАСНОСТ“ (страница 2).
	WEEE маркиране:	Продуктът трябва да се изхвърля отделно; материалите могат да се рециклират.
	Маркировка CE:	Маркировка за съответствие на ЕС съгласно разпоредбите на Директива и/или Регламент (ЕС) на Съвета.
	Производител	
	Дата на производство	
	Внимание: Федерален закон (САЩ) ограничава продажбата на това устройство само от или при поръчка от лицензиран здравен специалист.	
	Медицинско устройство в ЕС	
	Вносител в ЕС	



ПРЕДУПРЕЖДЕНИЕ

Ако от уреда започне да излиза пушек, да мирише на изгоряло или да се чуват странни шумове, изключете всички захранващи връзки незабавно и се свържете с местния представител на EIZO за съвет.

Опитите да ползвате неизправно устройство могат да доведат до пожар, токов удар или повреда на оборудването.

Не разглобявайте и не модифицирайте устройството.

Отварянето на корпуса или модифицирането на устройството, може да причини пожар, токов удар или изгаряне.



За всякакво обслужване се обръщайте към квалифицирани сервизни техници.

Не опитвайте да обслужвате този продукт сами, тъй като отварянето или отстраняването на капациите може да причини пожар, токов удар или повреда на оборудването.

Дръжте малки предмети и течности далече от уреда.

Ако малки предмети случайно да попаднат чрез вентилационните отвори в корпуса или върху корпуса се разлее течност, това може да доведе до пожар, токов удар или повреда на оборудването. Ако предмет или течност попадне в корпуса, изключете уреда незабавно от контакта. Устройството трябва да бъде проверено от квалифициран сервизен техник, преди да го използвате отново.



Поставете уреда на здраво и стабилно място.

Уред, поставен върху неподходяща повърхност, може да падне и да причини нараняване или да доведе до повреда на оборудването. Ако устройството падне, го изключете незабавно от захранването и попитайте местния представител на EIZO за съвет. Не продължавайте да използвате повредено устройство. Използването на повредено устройство може да причини пожар или токов удар.

Използвайте уреда на подходящо място.

Неспазването на това може да причини пожар, токов удар или повреда на оборудването.

- Не го поставяйте на открито.
- Не го поставяйте в система за транспортиране (кораб, самолет, влакове, автомобили и т.н.)
- Не го поставяйте върху прашна и влажна повърхност.
- Не го поставяйте на място, където може да попадне вода по екрана (баня, кухня и т.н.)
- Не го поставяйте на място, където парата отива директно към екрана.
- Не го поставяйте в близост до устройства, генериращи топлина или влага.
- Не го поставяйте на място, където този продукт ще бъде изложен на пряка слънчева светлина.
- Не го поставяйте в среда със запалими газове.
- Не поставяйте на места, където има наличие на корозивни газове (например серен диоксид, водороден сулфид, азотен диоксид, хлор, амоняк и озон).
- Не поставяйте на места, където има наличие на прах или компоненти, усилващи корозията в атмосферата (например натриев хлорид и сяра), проводими метали и т.н.



За да избегнете опасността от задушаване, дръжте найлоновите опаковки далече от бебета и деца.

Използвайте приложения захранващ кабел и го свържете към стандартния контакт за вашата страна.

Не забравяйте, че трябва да се спазва номиналното напрежение на захранващия кабел. Ако не спазите това изискване, това може да предизвика пожар или токов удар.

Захранване: 100–240 V променлив ток 50/60 Hz



ПРЕДУПРЕЖДЕНИЕ

За да изключите захранващия кабел, хванете щепсела здраво и дръпнете.

При издърпване кабелът може да се повреди и това може да доведе до пожар или токов удар.



ОК

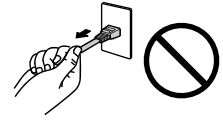

Оборудването трябва да бъде свързано към заземен контакт.

Ако не спазите това изискване, това може да предизвика пожар или токов удар.



Използвайте правилното напрежение.

- Устройството е предназначено за употреба само под определено напрежение. Свързването към друго напрежение, а не към посоченото в „Инструкциите за употреба“, може да причини пожар, токов удар или повреда на оборудването.

Захранване: 100–240 V променлив ток 50/60 Hz

- Не претоварвайте електрическата мрежа, тъй като това може да доведе до пожар или токов удар.

Използвайте внимателно захранващия кабел.

- Не поставяйте кабела под уреда или под други тежки предмети.
- Не дърпайте или връзвайте кабела.



Ако захранващият кабел се повреди, не го използвайте. Използването на повреден кабел може да причини пожар или токов удар.

Операторът не трябва да докосва пациента, докато се докосва до продукта.

Този продукт не е предназначен за докосване от пациенти.

Никога не пипайте щепсела и захранващия кабел, ако те започнат да прещят.

Докосването им може да причини токов удар.



За закрепване на стойката с ръка, моля, направете справка с ръководството на потребителя и инсталирайте устройството безопасно.

Ако не го направите може устройството да остане незакрепено, което може да доведе до нараняване или до повреда на оборудването. Преди инсталация се уверете, че бюрото, стените и други обекти, за които може да е фиксирана стойката, имат необходимата механична якост. Когато устройството бъде изпуснато, моля, попитайте местния представител на EIZO за съвет. Не продължавайте да използвате повредено устройство. Използването на повредено устройство може да причини пожар или токов удар. Когато поставите отново наклонената стойка, моля, използвайте същите винтове и ги затегнете здраво.

Не докосвайте повреден LCD панел директно с голи ръце.

Течният кристал, който може да изтече от панела, е отровен, ако попадне в очите или в устата. Ако част от кожата или тялото влезе в контакт с панела, моля, изплакнете обилно. Ако в резултат имате някакви физически симптоми, моля, консултирайте се с лекар.





ВНИМАНИЕ

Бъдете внимателни при пренасяне на устройството.

Изключете захранващия кабел и кабелите при преместване на уреда. Местенето на уреда със закачен кабел е опасно.

Може да причини нараняване.

Носете или поставяйте устройството в съответствие с точно определените методи.

- Когато местите продукта, дръжте здраво долната част на монитора.
- Мониторите с размер 30 и повече инча са тежки. Когато разопаковате и/или пренасяте монитора, непременно използвайте най-малко двама души.
- Ако моделът на вашето устройство има ръкохватка на задната част на монитора, хванете и здраво дръжте долната част и ръкохватката на монитора.

Изпускането на уреда може да предизвика нараняване или да доведе до повреда на оборудването.

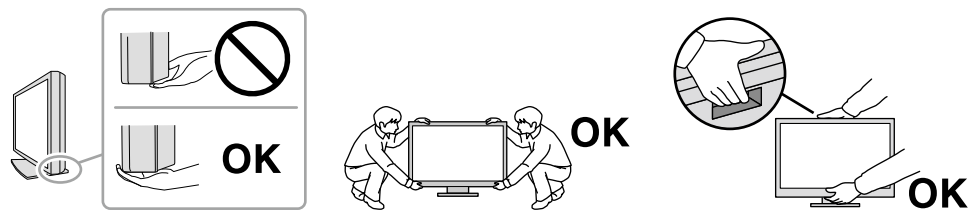

Не блокирайте вентилационните отвори по корпуса.

- Не поставяйте никакви предмети върху вентилационните отвори.
- Не инсталирайте устройството в затворено пространство.
- Не използвайте уреда легнал или наобратно.



Блокирането на вентилационните отвори предотвратява правилното движение на въздуха и може да доведе до пожар, токов удар или повреда на оборудването.

Не пипайте щепсела с мокри ръце.

Това може да доведе до токов удар.



Използвайте леснодостъпен контакт.

Това ще гарантира, че можете да изключете захранващия кабел бързо в случай на проблем.

Периодично почиствайте областта около щепсела и вентилационния отвор на монитора.

Прах, вода или мазнина по щепсела може да предизвикат пожар.

Изключете уреда от контакта, преди да го почистете.

Почистването на уреда, докато е включен в захранването, може да доведе до токов удар.

Ако имате намерение да оставите за дълъг период устройството, без да го използвате, извадете щепсела от контакта, след като го изключите за безопасност и пестене на енергия.

Изхвърляйте този продукт съгласно законите в района или страната на местопребиваване.

За потребители на територията на ЕИП и Швейцария:

Всеки сериозен инцидент, възникнал във връзка с устройството, трябва да бъде съобщен на производителя и компетентния орган на държавата членка, в която се намират потребителят и/или пациентът.

Бележка за този монитор

Предназначение

Този продукт е предназначен да се използва за показване на радиологически изображения за преглед, анализ и диагностика от обучени медицински специалисти. Дисплеят не е предназначен за мамография.

Внимание

- Този продукт може да не е под гаранция за цели, различни от тези, описани в това ръководство.
 - Спецификациите, отбелязани в настоящото ръководство, са приложими само когато се използват следните неща:
 - захранващите кабели, предоставени с този продукт;
 - сигналните кабели, определени от нас.
 - Използвайте само допълнителни продукти, произведени или определени от нас, с този продукт.
-

Предпазни мерки при работа

- След продължителен период от време е възможно влошаване на характеристиките на някои компоненти (например LCD панела). Периодично проверявайте дали работят нормално.
- Когато изображението на екрана се смени, след като дълго време е показвало едно и също изображение, може да се появи сянка. Използвайте скрийнсейвъра или функцията за пестене на енергия, за да избегнете показването на едно и също изображение за продължително време. В зависимост от изображението е възможно да се появява сянка, дори и ако е било показано за съвсем кратко време. За да премахнете подобен нежелан ефект, променете изображението или изключете захранването за няколко часа.
- Отнема няколко минути качеството на изображението да достигне приемливо ниво. Моля, изчакайте няколко минути или повече, след като захранването на монитора е включено или мониторът се е възстановил от енергоспестяващ режим, след което изпълнете диагностика.
- Ако мониторът се показва продължително време, се появяват тъмни размазвания или прогаряния. За да увеличите максимално продължителността на живот на монитора, препоръчваме периодично да го изключвате.
- В зависимост от показваното изображение е възможно да се появява сянка, дори и след като е минало кратко време. Ако това възникне, възможното решение на проблема е промяна на изображението или изключване на захранването за няколко часа.
- Подсветката на LCD панела има фиксиран живот. В зависимост от начина на употреба, например при продължителни периоди без изключване, експлоатационният живот на подсветката може да бъде скъсен и да се наложи замяна. Когато екранът започне да потъмнява или да трепти, моля, свържете се с местния представител на EIZO.
- Екранът може да има дефектни пиксели или малък брой светли точки. Това се дължи на характеристики на самия панел и не е свързано с неизправност на продукта.
- Не оказвайте силен натиск върху повърхността на LCD панела или ръба на рамката, тъй като това може да доведе до неизправност на дисплея, като например появяване на белези от смущения и т.н. Ако върху повърхността на LCD панела бъде прилаган продължителен натиск, качеството на течния кристал може да се понижи, а панелът да се повреди. (Ако останат следи от натиск върху панела, оставете монитора с черен или бял екран. Симптомът може да изчезне.)
- Не драскайте и не натискайте LCD панела с остри предмети, тъй като това може да причини повреда. Не се опитвайте да го бършете с тъкани, тъй като това може да повреди панела.
- Не докосвайте вградения сензор за калибриране (интегриран преден сензор). Това би намалило точността при измерванията или би предизвикало повреда в оборудването.
- В зависимост от околната среда, измерваната от сензора за осветеност стойност може да се различава от стойността, показвана от друг прибор за измерване на осветеност.
- Когато мониторът е студен и бъде внесен в помещение, където стайната температура се покачва бързо, може да се появи кондензация по вътрешната и външната му страна. В този случай не включвайте монитора. Вместо това изчакайте кондензацията да изчезне, в противен случай може да причини повреда на монитора.

За използване на монитора продължително време

● Контрол на качеството

- Качеството на изображението на мониторите се влияе от нивото на качество на входните сигнали и влошаването на характеристиките на изделието. Извършвайте ежедневни визуални проверки и периодични тестове на стабилността на работните характеристики, за да се спазват медицинските стандарти и указания за вашето приложение, и при необходимост извършвайте калибриране. Използването на софтуера RadiCS за контрол на качеството на монитора ви дава възможност да осъществявате контрол на качеството на монитора на високо ниво, в съответствие с медицинските стандарти и указания.
- Стабилизирането на работата на дисплея на монитора отнема около 15 минути (съгласно нашите условия на измерване). Моля, изчакайте 15 минути или повече, след като захранването на монитора е включено или мониторът се е възстановил от енергоспестяващ режим, преди да извършвате разни тестове за контрол на качеството, калибриране или настройка на екрана на монитора.
- Препоръчваме мониторите да са настроени на препоръчителното или на по-ниско ниво на яркост, за да се намалят промените в яркостта на екрана, причинени от продължителна употреба, както и да се съхрани стабилността на яркостта.
- За напасване на резултатите от измерванията на вградения сензор за калибриране (интегриран преден сензор) с тези от EIZO външен сензор (сензор UX1 или UX2), който се продава отделно, извършвайте корелация между интегрирания преден сензор и външния сензор с използване на RadiCS / RadiCS LE. Периодично извършваната корелация ви дава възможност да поддържате точността на измерванията с интегрирания преден сензор на ниво, еквивалентно на това на външния сензор.

Внимание

- Състоянието на дисплея на монитора може да се промени неочаквано поради грешка по време на работа или неочаквана промяна на настройки. След настройката на екрана на монитора се препоръчва работа със заключени бутони за управлението му. За информация относно начина на употреба вижте ръководството за инсталиране (на CD-ROM).
-

● Почистване

Периодичното почистване е препоръчително, за да се запази мониторът да изглежда като нов и да се удължи животът му.

Внимателно забършете с мека кърпа събралия се прах по повърхността на шкафа или панела, напоена в малко вода или някой от химическите препарати, посочени по-долу.

Химически вещества, които могат да се използват за почистване

Име на материал	Име на продукта
Етанол	Етанол
Изопропилов спирт	Изопропилов спирт
Хлорхексидин	Хибитан
Натриев хипохлорит	Purelox
Бензалкониов хлорид	Welpas
Алкилдиаминоетилглицин	Tego 51
Глутарал	SteriHyde
Глутарал	Cidex Plus28

Внимание

- Не използвайте химически вещества често. Химикали, като алкохол и антисептичен разтвор, може да причинят гланциране, потъмняване и избледняване на корпуса или на панела, а също и влошаване на качеството на изображението.
- Никога не използвайте разреждател, бензин, восък и абразивни препарати, които могат да повредят корпуса на монитора или панела.
- Не позволявайте химически вещества да влизат в пряк контакт с монитора.

Бележка

- Препоръчва се използването на ScreenCleaner (може да бъде доставен допълнително) за почистване на корпуса и повърхността на LCD панела.

За да използвате монитора удобно

- Взирането в монитора продължително време изморя очите. Почивайте по 10 минути на всеки час.
- Гледайте към екрана от достатъчно голямо разстояние и под правилен ъгъл.

СЪДЪРЖАНИЕ

ПРЕДПАЗНИ МЕРКИ	3
ВАЖНО	3
Бележка за този монитор	7
Предназначение	7
Предпазни мерки при работа	8
За използване на монитора продължително време.....	9
● Контрол на качеството	9
● Почистване	10
За да използвате монитора удобно	10
СЪДЪРЖАНИЕ	11
Глава 1 Въведение	12
1-1. Характеристики	12
1-2. Съдържание на пакета	13
● EIZO LCD Utility Disk	13
1-3. Контрол и функции	15
Глава 2 Инсталиране / Свързване	17
2-1. Преди да инсталирате продукта	17
● Изисквания за инсталация	17
2-2. Свързващи кабели	18
2-3. Включване на захранването	21
2-4. Коририране на височината на екрана и ъгъла	21
Глава 3 Проблем - няма изображение	22
Глава 4 Спецификации	23
4-1. Списък на спецификациите	23
4-2. Съвместими разделителни способности	25
4-3. Допълнителни аксесоари	25
Приложение	26
Медицински стандарт	26
Информация за EMC	27

Глава 1 Въведение

Благодарим Ви, че избрахте цветния LCD монитор на EIZO.

1-1. Характеристики

● Хибриден монохромен и цветен дисплей

Когато функцията Hybrid Gamma PXL е разрешена, този продукт автоматично различава монохромните и цветните части в едно и също изображение на нивото на пиксели, и съответно ги показва с оптимални градации.

● Лесно опроводяване

Освен терминала за входящ сигнал към DisplayPort, предвиден е и терминал за изходящ сигнал.

От терминала за изходящ сигнал () е възможно извеждане на сигнал към друг монитор.

● Работа с монитора от мишката и клавиатура

С помощта на софтуера за контрол на качеството RadiCS / RadiCS LE можете да извършвате следните дейности с монитора като използвате мишката и клавиатура:

- Превключване на режими CAL Switch
- Превключване на входни сигнали.
- Функция, която присвоява който и да било режим на CAL Switch (Ключ за калибриране) на част от екрана и показва изображение (Point-and-Focus)

● Контрол на качеството

- Мониторът има вграден сензор за калибриране (интегриран преден сензор). Този сензор позволява на монитора да извършва калибриране (SelfCalibration (самостоятелно калибриране)) и проверка на нивата на сивото независимо.
- Чрез RadiCS LE към монитора можете да контролирате историята, свързана с монитора, както и целевия и изпълнения графици за самостоятелно калибриране.
- Софтуерът RadiCS за контрол на качеството на монитора ви дава възможност да осъществявате контрол на качеството на монитора в съответствие с медицинските стандарти/указания.

1-2. Съдържание на пакета

Уверете се, че всеки от следните елементи е наличен в опаковъчната кутия. В случай на липса или повреда на който и да било от тях се свържете с вашия доставчик или с местния представител на EIZO, посочени в приложения списък.

Бележка

- Препоръчва се да запазите опаковъчната кутия и материалите за опаковане, така че да е възможно използването им при преместване или транспортиране на този продукт.

- Монитор
- Захранващ кабел

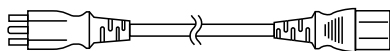

- Кабел за цифрови сигнали: PP300 x 1 DisplayPort - DisplayPort

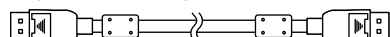

- USB кабел: UU300 x 1

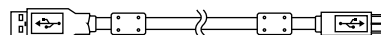

- EIZO LCD Utility Disk (CD-ROM)
- Instructions for Use (Инструкции за употреба)

● EIZO LCD Utility Disk

Дискът (CD-ROM) съдържа следното. Вижте Readme.txt на диска за процедурите по стартиране на софтуера или за достъп до файлове.

- Файл Readme.txt
- Софтуер за контрол на качеството на монитора RadiCS LE (за Windows)
- Ръководство на потребителя
 - Ръководство за инсталиране на монитора
 - Ръководство на потребителя на RadiCS LE
- Габаритни размери

RadiCS LE

RadiCS LE ви предоставя възможност да извършвате следните операции за контрол на качеството и управление на монитора. За повече информация за софтуера или процедурите за конфигуриране направете справка с ръководството за потребителя на RadiCS LE.

Контрол на качеството

- Извършване на калибриране
- Показване на резултатите от теста в списък и създаване на отчет за теста
- Задаване на цел за самостоятелно калибриране и график за изпълнение

Работа с монитора

- Превключване на режими CAL Switch
- Превключване на входни сигнали.
- Функция, която присвоява който и да било режим на CAL Switch (Ключ за калибриране) на част от екрана и показва изображение (Point-and-Focus)
- Влизане в режим на пестене на енергия (Backlight Saver)

Внимание

- Спецификации на RadiCS LE подлежат на промяна без предизвестие. Най-новата версия на RadiCS LE е налична за сваляне от нашия сайт: www.eizoglobal.com

Използване на RadiCS LE

За информация относно инсталирането и използването на RadiCS LE направете справка с ръководството за потребителя на RadiCS LE (върху CD-ROM).

Когато използвате RadiCS LE, свържете монитора към вашия компютър с помощта на доставения USB кабел. За допълнителна информация за начина на свързване на монитора вижте „2-2. Свързващи кабели“ (страница 18).

1-3. Контрол и функции

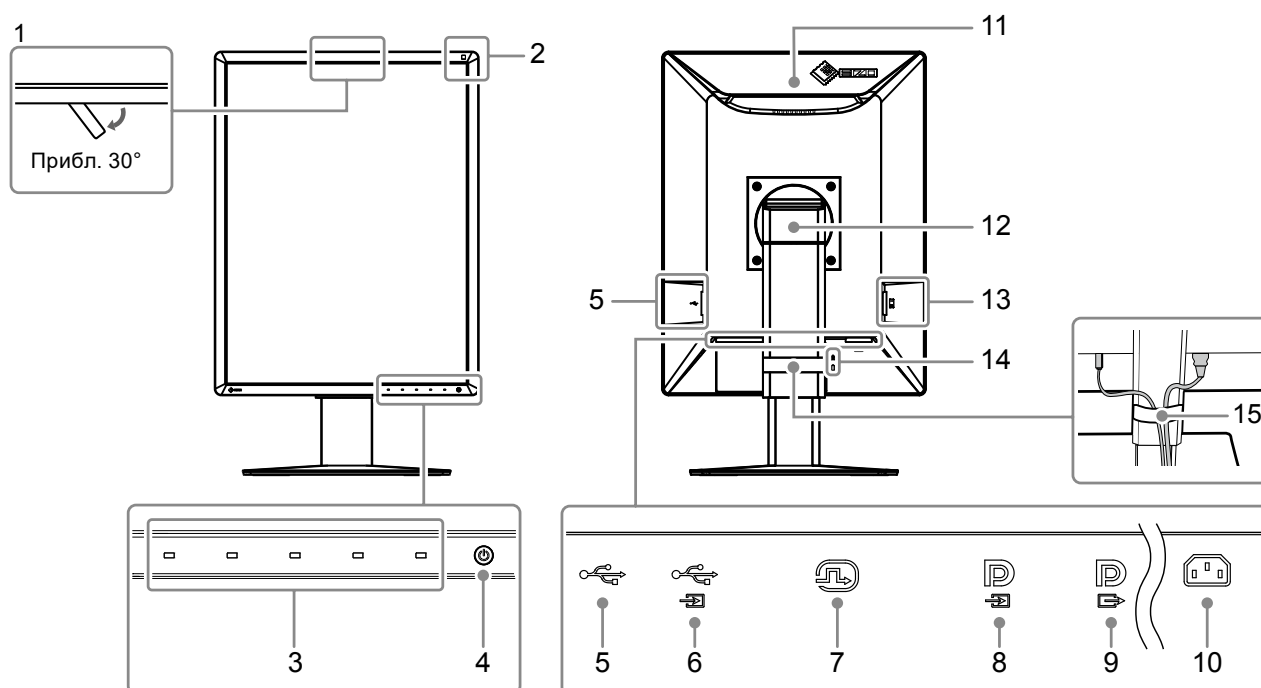

1. Интегриран преден сензор (Подвижен)	Този сензор служи за калибриране и за проверка на нивата на сивото.
2. Сензор за околната светлина	Този сензор измерва околната осветеност. Измерването на околната осветеност се извършва с помощта на софтуера за контрол на качеството RadiCS / RadiCS LE.
3. Функционални прекъсвачи	Показва инструкциите за работа. Задаване на менютата в съответствие с инструкциите за работа.
4. ⏻ прекъсвач	Включва или изключва захранването. При включване на захранването индикаторът на прекъсвача светва. Цветът на индикатора е различен в зависимост от работното състояние на монитора. Зелено: нормален работен режим; Оранжево: режим за пестене на енергия, изключено: Захранване включено/изключено
5. USB изходящ порт	Свържете го към USB устройство. За осъществяване на верижно свързване (daisy-chain), свържете кабела към USB порта във възходяща посока на друг монитор. За допълнителна информация вижте „2-2. Свързващи кабели“ (страница 18).
6. USB входящ порт	Свържете този порт към компютъра, ако използвате софтуер, изискващ USB свързване, или свържете USB устройство (периферно устройство, което поддържа USB) към USB порта в низходяща посока.
7. DVI-D конектор	Свързване към компютъра.
8. Входен конектор за DisplayPort	За допълнителна информация вижте „2-2. Свързващи кабели“ (страница 18).
9. Изходен конектор за DisplayPort	За осъществяване на верижно свързване (daisy-chain), свържете кабела към входния конектор за DisplayPort на друг монитор. За допълнителна информация вижте „2-2. Свързващи кабели“ (страница 18).
10. Захранващ конектор	Свързва захранващия кабел.
11. Ръкохватка	Тази ръкохватка се използва за транспортиране. Внимание • Когато местите монитора, дръжте здраво долната част и ръкохватката на монитора, като внимавате да не го изпуснете.
12. Стойка	Коригира височината и ъгъла (накланяне и завъртане) на монитора.

13. Главен прекъсвач на захранването	Включва или изключва главното захранване. ○ : Изключено, : Включено
14. Слот за заключване за защита	Отговаря на системата за сигурност на Kensington MicroSaver.
15. Държач на кабела	Поддържа кабелите на монитора.

2-1. Преди да инсталирате продукта

Внимателно прочетете раздел „ПРЕДПАЗНИ МЕРКИ“ (страница 3) и винаги спазвайте описаните там инструкции.

Ако поставите продукта върху маса с лаково покритие, съществува риск цветното покритие да полепне отдолу на стойката поради структурата на каучука. Преди употреба огледайте повърхността на масата.

● Изисквания за инсталация

Ако инсталирате монитора в шкаф, се уверете, че от двете му страни, отзад и отпред на монитора оставяте достатъчно пространство.

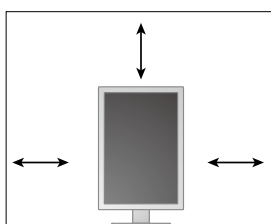

Внимание

- Поставете монитора така, че да не се допускат светлинни смущения по екрана.
-

2-2. Свързващи кабели

Внимание

- Проверете дали монитърът и компютърът са изключени.
- Когато замените текущия монитър с този монитър, преди да осъществите връзка с компютъра, вижте „4-2. Съвместими разделителни способности“ (страница 25) за промяна на настройките на компютъра на разделителната способност и честотата на вертикално сканиране на такива, които са налице за този монитър.

1. Вдигнете екрана на монитора до най-високото му положение.

2. Завъртете екрана на монитора на 90° по посока на часовниковата стрелка.

Монитърът е инсталиран преди доставката с ориентация в пейзажно разположение.

3. Свържете сигналните кабели.

Проверете формите на конекторите и свържете кабелите. След като свържете DVI кабели, затегнете винтовете на конекторите, за да го закрепите.

Внимание

- Монитърът има два вида конектори за DisplayPort: входни и изходни. Когато свързвате монитора към компютър, свържете кабела към входния конектор.
- Когато го свързвате към няколко компютъра, превключвайте входния сигнал. За подробности вижте ръководството за инсталиране (на CD-ROM).

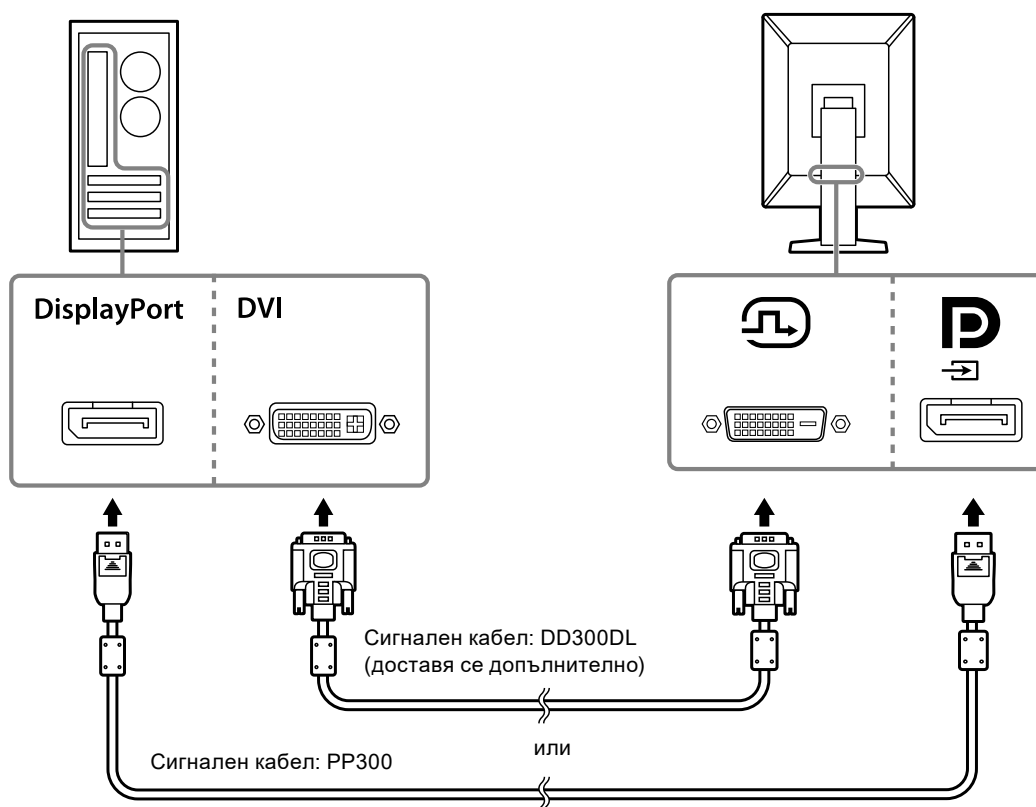

Бележка

- В случай на затруднение при поставяне на кабелите, коригирайте ъгъла на екрана на монитора.

При свързване на други монитори, когато се използва верижно свързване (daisy-chain)

Сигналният вход към  представлява изход към друг монитор.

Внимание

- Посетете уеб сайта на EIZO относно информация за мониторите и графичните платки, които могат да се използват за верижно свързване тип daisy-chain: www.eizoglobal.com
- За осъществяване на верижно свързване (daisy-chain) е необходимо да зададете „Version 1.2“ към „DisplayPort“ в менюто „Administrator Settings (Настройки на администратора)“. За подробности вижте ръководството за инсталиране (на CD-ROM).
- Свалете капачето на  преди да свържете сигналния кабел.

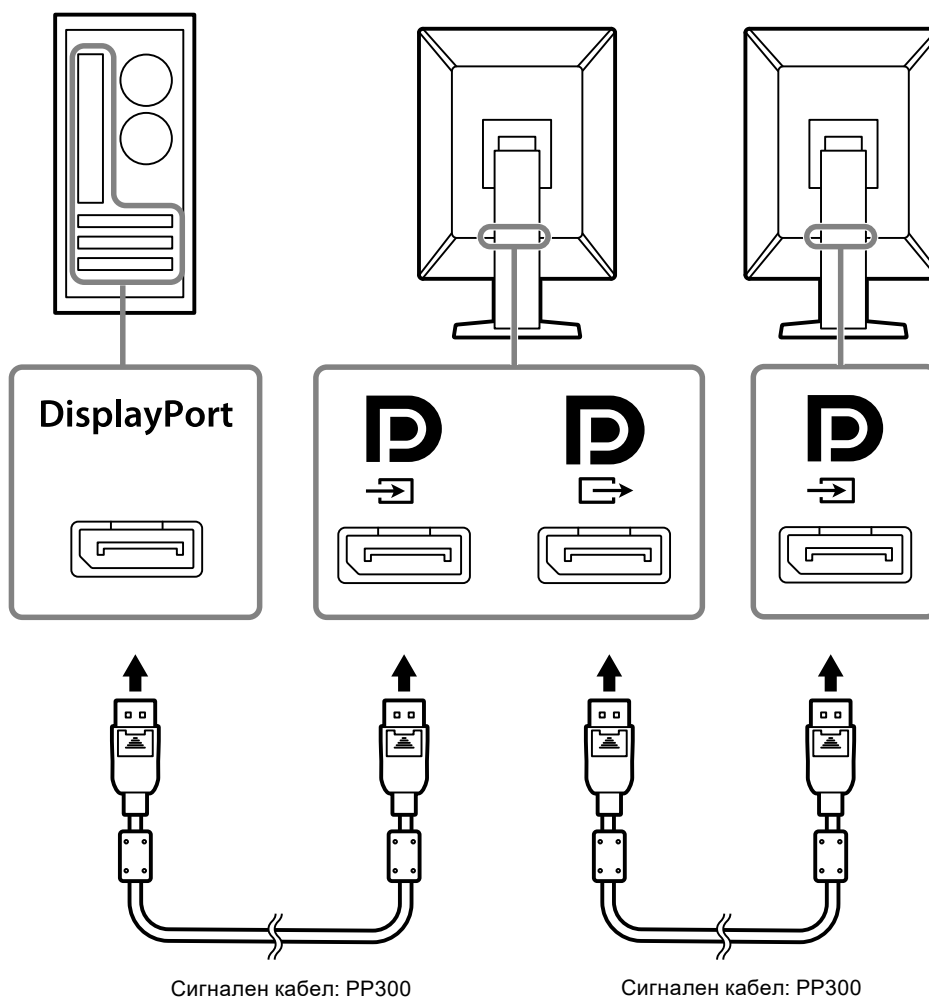

4. Включете захранващия кабел към контакта и захранващия конектор за монитора.

Вкарвайте захранващия кабел докрай в монитора.

- 5.** Когато използвате RadiCS/RadiCS LE или свързвате USB устройство (периферно устройство, което поддържа USB) към монитора, свържете USB кабела между USB входящия порт на компютъра и USB изходящия порт на монитора.

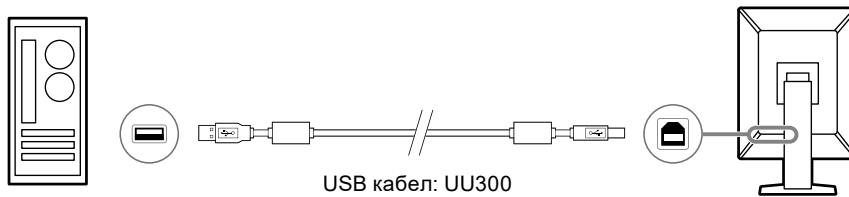



2-3. Включване на захранването

1. Докоснете , за да включите захранването на монитора.

Индикаторът на прекъсвача на захранването на монитора ще светне в зелено.

Ако индикаторът не светне, вижте „Глава 3 Проблем - няма изображение“ (страница 22).

Бележка

- За да откриете мястото на прекъсвача на захранването, когато мониторът е изключен, докоснете който и да е от бутоните до , за да накарате индикаторът на  да мига.

2. Включете компютъра.

Появява се изображението на екрана.

Ако не се появи изображение, вижте „Глава 3 Проблем - няма изображение“ (страница 22) за допълнителните указания.

Внимание

- За максимално пестене на енергия е препоръчително да изключите от бутона за включване. Когато не използвате монитора, можете да изключите главното захранване или да извадите щепсела, така че захранването да бъде напълно изключено.

Бележка

- За сведете до минимум скъсяването на експлоатационния живот на монитора в резултат на влошаване на яркостта, както и за намаляване на консумацията на ток, правете следното:
 - Използвайте функцията за пестене на енергия на компютъра или монитора.
 - Изключвайте монитора, след като го използвате.

2-4. Коригиране на височината на екрана и ъгъла



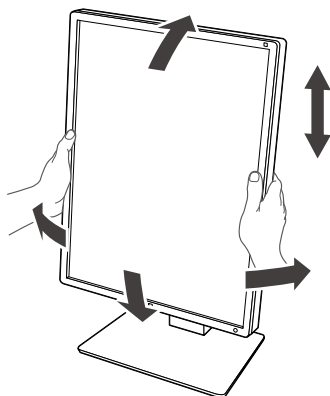

Задръжте левия и десния край на монитора с две ръце и настройте височината на екрана, наклонете и завъртете екрана за създаване на най-добри условия за работа.



Внимание

- След приключване на настройката проверете дали кабелите са свързани правилно.
- След настройка на височината и ъгъла, прокарайте кабелите през държача за кабели.

Глава 3 Проблем - няма изображение

Проблем	Възможна причина и решение
<p>1. Няма снимка</p> <ul style="list-style-type: none"> Светлинният индикатор на прекъсвача на захранването не свети. 	<ul style="list-style-type: none"> Проверете дали захранващият кабел е свързан правилно. Включете от главния прекъсвач на захранването. Докоснете . Изключете от главния прекъсвач и включете пак.
<ul style="list-style-type: none"> Индикаторът за напрежение свети зелено. 	<ul style="list-style-type: none"> Увеличете „Brightness (Яркост)“, „Contrast (Контраст)“ или „Gain (Усилване)“ в менюто за настройка. За подробности вижте ръководството за инсталиране (на CD-ROM). Изключете от главния прекъсвач и включете пак.
<ul style="list-style-type: none"> Индикаторът за напрежение свети оранжево. 	<ul style="list-style-type: none"> Включете входния сигнал. За подробности вижте ръководството за инсталиране (на CD-ROM). Преместете мишката или натиснете бутон от клавиатурата. Проверете дали компютърът е включен. Проверете дали сигналният кабел е свързан правилно. Когато подавате сигнал за DisplayPort, свържете към .  се използва като изход, когато е конфигурирано верижно свързване (daisy-chain). Изключете от главния прекъсвач и включете пак.
<ul style="list-style-type: none"> Индикаторът на прекъсвача на захранването мига: Оранжев, Зелен 	<ul style="list-style-type: none"> Свържете, като за целта използвате сигналния кабел, указан от EIZO. Изключете от главния прекъсвач и включете пак. Ако сигналният кабел е свързан към DisplayPort, опитайте да превключите версията на DisplayPort. За подробности вижте ръководството за инсталиране (на CD-ROM).
<p>2. Появява се съобщението по-долу.</p> <ul style="list-style-type: none"> Това съобщение се появява, когато няма входящ сигнал. Например: 	<p>Това съобщение се появява, когато сигналът не е въведен правилно дори когато устройството работи правилно.</p> <ul style="list-style-type: none"> Съобщението, показано вляво, може да се появи, защото някой компютър не извежда сигнала веднага, след като е бил включен. Проверете дали компютърът е включен. Проверете дали сигналният кабел е свързан правилно. Включете входния сигнал. За подробности вижте ръководството за инсталиране (на CD-ROM). Когато подавате сигнал за DisplayPort, свържете към . Използвайте  като изход, когато се използва верижно свързване (daisy-chain). Ако сигналният кабел е свързан към DisplayPort, опитайте да превключите версията на DisplayPort. Изключете от главния прекъсвач и включете пак.
<ul style="list-style-type: none"> Това съобщение показва, че входящият сигнал е извън посочения честотен диапазон. Например: 	<ul style="list-style-type: none"> Проверете дали компютърът е конфигуриран да отговаря на разделителната способност и честотата на вертикално сканиране на монитора (вижте „4-2. Съвместими разделителни способности“ (страница 25)). Рестартирайте компютъра. Изберете подходяща настройка чрез помощната програма на графичната карта. За повече информация вижте ръководството на потребителя за графичната карта.

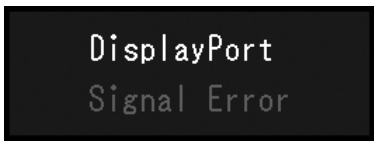
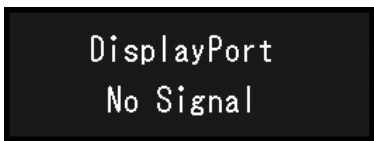

Глава 4 Спецификации

4-1. Списък на спецификациите

Тип		Без блясък
LCD Панел	Тип	Цвят (IPS)
	Задна подсветка	LED
	Размер	54,0 cm (21,3 инча)
	Разделителна способност (X × V)	1200 × 1600
	Размер на показване (X × V)	324,0 mm × 432,0 mm
	Размер на пикселите	0,270 mm
	Изобразявани цветове	10 бита (DisplayPort): 1073,74 милиона цвята (макс.) (от палитра от 543 милиарда цвята)
		8 бита (DisplayPort/DVI): 16,77 милиона цвята (от палитра от 543 милиарда цвята)
	Зрителни ъгли (X / V, обичайно)	178° / 178°
	Препоръчителна яркост	270 cd/m ²
	Време за отговор (типично)	20 ms (черен -> бял -> черен)
Видео сигнали	Терминали за входящ сигнал	DisplayPort × 1, DVI-D × 1
	Изходни конектори	DisplayPort × 1
	Честота на хоризонтално сканиране	31 kHz - 100 kHz
	Честота на вертикално сканиране* ¹	59 Hz - 61 Hz (720 × 400: 69 Hz - 71 Hz)
	Режим на синхронизация на кадрите	59 Hz - 61 Hz
	Точков часовник	25 MHz - 164,5 MHz
USB	Порт	Входящ порт × 1, изходящ порт × 2
	Стандартно	USB ревизия на спецификацията 2.0
Захранване	Вход	100 - 240 V променлив ток ±10 %, 50/60 Hz 0,90 A - 0,40 A
	Максимална консумация на енергия	55 W или по-малко
	Режим за пестене на енергия	0,6 W или по-малко* ²
	Режим на готовност	0,6 W или по-малко* ³

Физически спецификации	Размери (Ш × В × Д)	356,6 mm × 482,3 mm - 572,3 mm × 200,0 mm (Наклон: 0°) 356,6 mm × 507,1 mm - 597,1 mm × 261,1 mm (Наклон: 30°)
	Размери (Ш × В × Д) (без стойка)	356,6 mm × 464,5 mm × 70,5 mm
	Нето тегло	Прибл. 7,6 кг
	Нето тегло (без стойка)	Прибл. 4,7 кг
	Диапазон на височинна настройка	90 mm (Наклон: 0°)
	Наклон	Нагоре 30°, надолу 5°
	Въртене	70°
	Завъртане	90° (Завъртане обратно на часовниковата стрелка за преминаване от ориентация в портретно разположение към ориентация в пейзажно разположение)
Изисквания за работната среда	Температура	0 °C - 35 °C (32 °F - 95 °F)
	Влажност	20 % - 80 % R.H. (без кондензация)
	Налягане на въздуха	540 hPa - 1060 hPa
Изисквания на средата за транспортиране/ съхранение	Температура	-20 °C - 60 °C (-4 °F - 140 °F)
	Влажност	10 % - 90 % R.H. (без кондензация)
	Налягане на въздуха	200 hPa - 1060 hPa

- *1 Поддържаната честота на вертикално сканиране може да варира в зависимост от разделителната способност. За допълнителна информация вижте „4-2. Съвместими разделителни способности“ (страница 25).
- *2 Ако се използва вход DisplayPort, USB портът във възходяща посока не е свързан, „Power Save“: „High“, „DP Power Save“: „On“, „DisplayPort“: „Version 1.1 10bit“ или „Version 1.1 8bit“, „Auto Input Detection“: „Off“, няма свързан външен товар
- *3 Когато няма свързан USB порт във възходяща посока, „DP Power Save“: „On“, „DisplayPort“: „Version 1.1 10bit“ или „Version 1.1 8bit“, няма свързан външен товар

4-2. Съвместими разделителни способности

Мониторът поддържа следните разделителни способности.

√: Поддържани

Разделителна способност (X × B)	Честота на вертикално сканиране (Hz)	DisplayPort		DVI	
		Портретна ориентация ^{*1}	Пейзажно ^{*2}	Портретна ориентация ^{*1}	Пейзажно ^{*2}
720 × 400	70	√	√	√	√
640 × 480	60	√	√	√	√
800 × 600	60	√	√	√	√
1024 × 768	60	√	√	√	√
1280 × 1024	60	-	√	-	√
1600 × 1200	60	-	√ ^{*3}	-	√ ^{*3}
1200 × 1600	60	√ ^{*3}	-	√ ^{*3}	-

*1 Когато „Portrait (Портретна ориентация)“ е избрано в „Image Rotation (Завъртане на изображението)“ в „Administrator Settings (Настройки на администратора)“

*2 Когато „Landscape (Пейзажно)“ е избрано в „Image Rotation (Завъртане на изображението)“ в „Administrator Settings (Настройки на администратора)“

*3 Препоръчителна разделителна способност

4-3. Допълнителни аксесоари

Следните аксесоари се доставят отделно.

За актуална информация относно аксесоарите и информация за допълнително доставяните като опция най-нови съвместими графични карти вижте нашия уеб сайт. www.eizoglobal.com

Комплект за калибриране	RadiCS UX2 версия 5.0.1 или по-нова RadiCS Version Up Kit версия 5.0.1 или по-нова
Network QC Management Software	RadiNET Pro версия 5.0.1 или по-нова
Комплект за почистване	ScreenCleaner
Осветление за комфортно четене в помещения	RadiLight
Рамо	AAH-02B3W LA-011-W
Стойка	LS-HM1-D
Протектор на панела	RP-915
Скоба за стойка за тънък клиент или миникомпютър	PCSK-R1
Сигнален кабел (DVI-D - DVI-D)	DD300-BK, DD200-BK, DD200

Приложение

Медицински стандарт

- Трябва да бъде гарантирано, че крайната система е в съответствие с изискването на IEC60601-1-1.
- Захранващото оборудване може да излъчва електромагнитни вълни, които могат да повлияят, ограничат или да доведат до повреда на монитора. Инсталирайте оборудването в контролирана среда, където подобни ефекти ще бъдат избегнати.

Класификация на оборудването

- Вид защита срещу токов удар: Клас I
- EMC клас: EN60601-1-2:2015 Група1 Клас B
- Класификация на медицинското изделие (ЕС): Клас I
- Режим на работа: Постоянен
- IP Клас: IPX0

Информация за EMC

Серията продукти RadiForce предоставя подходящи работни характеристики за показване на изображения.

Среда за използване по предназначение

Серията продукти RadiForce е предназначена за използване в заведения за медицински услуги като клиници и болници.

Следните места не са подходящи за използване на серията продукти RadiForce:

- Домашна среда за за медицински услуги
- В близост до радиочестотно хирургическо оборудване като електрохирургически ножове
- В близост до терапевтично оборудване, работещо на къси вълни.
- Екранирани за радиочестоти помещения за медицински системи за МРТ
- В екранирани места за специализирани приложения
- Монтирани в автомобили, включително в коли за бърза помощ.
- Други специализирани места



ПРЕДУПРЕЖДЕНИЕ

Продуктите от серията RadiForce изискват специални предпазни мерки в отношение на EMC и се нуждаят от инсталиране. Трябва внимателно да прочетете информацията за EMC и раздела „ПРЕДПАЗНИ МЕРКИ“ в този документ, както и да спазвате следните указания, когато инсталирате и работите с продукта.

Продуктите от серията RadiForce не трябва да се използват в близост до или върху друго оборудване. Ако се налага използване в близост до или върху друго оборудване, уредите или системата трябва да се наблюдават, за да се потвърди нормалната им работа в конфигурацията, в която ще бъдат използвани.

Когато се използва портативно радиочестотно оборудване, дръжте го на 30 cm (12 инча) или по-далече от която и да било част, включително кабелите на продукти от серията RadiForce. В противен случай може да се стигне до влошаване на работните характеристики на оборудването.

Всеки, който свързва допълнително оборудване към входящия или изходния сигнал, като конфигурира медицинска система, носи отговорност за това системата да отговаря на изискванията на IEC/EN60601-1-2.

Непременно използвайте кабелите, доставени с този продукт, или кабели, специфицирани от EIZO. Използването на кабели, различни от специфицираните или предоставените от EIZO за това оборудване, може да предизвика увеличени електромагнитни емисии или намалена електромагнитна устойчивост на това оборудване, както и неправилното му функциониране.

Кабел	Кабели, предназначени за EIZO	Макс. дължина на кабел	Екраниране	Феритна сърцевина
Сигнален кабел (DisplayPort)	PP300 / PP200	3 m	Екраниран	С феритна сърцевина
Сигнален кабел (DVI)	DD300 / DD200	3 m	Екраниран	С феритна сърцевина
USB кабел	UU300 / MD-C93	3 m	Екраниран	С феритна сърцевина
Захранващ кабел (със заземяване)	-	3 m	Неекраниран	Без феритна сърцевина

Технически спецификации

Електромагнитни емисии		
<p>Продуктите от серията RadiForce са предназначени за използване в електромагнитната среда, посочена по-долу. Клиентът или потребителят на продукт от серията RadiForce трябва да се увери, че тя се използва в такава среда.</p>		
Тест за емисии	Съответствие	Електромагнитна среда – Указания
Радиочестотни емисии CISPR11 / EN55011	Група 1	Продуктите от серията RadiForce използват радиочестотна енергия само за вътрешното си функциониране. По тази причина техните радиочестотни емисии са много слаби и не могат да причинят смущения в близко електронно оборудване.
Радиочестотни емисии CISPR11 / EN55011	Клас В	Продуктите от серията RadiForce са подходящи за използване във всякакви обекти, включително в домашни условия, както и такива, пряко свързани с обществената мрежа с ниско напрежение, която захранва сгради, използвани за битови нужди.
Хармонични емисии IEC / EN61000-3-2	Клас D	
Колебания в напрежението / Емисии на трептене IEC / EN61000-3-3	Съответства	

Електромагнитна устойчивост			
<p>Серията продукти RadiForce са били тествани при следните съвместими нива в съответствие с изискванията за тестване на професионална среда за професионални медицински заведения, специфицирани в IEC / EN60601-1-2.</p> <p>Клиентите и потребителите на продукти от серията RadiForce трябва да гарантират, че изделията от серията RadiForce се използват в следната среда:</p>			
Тест за устойчивост	Нива за тестване на професионална среда за медицински заведения	Съвместимо ниво	Електромагнитна среда – Указания
Статично електричество (ESD) IEC / EN61000-4-2	± 8 kV контактно статично електричество ± 15 kV въздушно статично електричество	± 8 kV контактно статично електричество ± 15 kV въздушно статично електричество	Подовите трябва да бъдат от дърво, бетон или керамични плочки. Ако подовите са покрити със синтетични материали, относителната влажност трябва да бъде поне 30 %.
Преходно електричество / пакети импулси IEC / EN61000-4-4	Електропроводи ± 2 kV ± 1 kV за входно/изходни линии	Електропроводи ± 2 kV ± 1 kV за входно/изходни линии	Качеството на захранването от електрическата мрежа трябва да бъде като това на типична търговска или болнична среда.
Пренапрежение IEC / EN61000-4-5	± 1 kV фаза към фаза ± 2 kV фаза към земя	± 1 kV фаза към фаза ± 2 kV фаза към земя	Качеството на захранването от електрическата мрежа трябва да бъде като това на типична търговска или болнична среда.
Спадове, кратки прекъсвания и промени в напрежението на захранващите входни линии IEC / EN61000-4-11	0 % U_T (100 % спад до U_T) 0,5 цикъла и 1 цикъл 70 % U_T (30 % спад до U_T) 25 цикъла 0 % U_T (100 % спад до U_T) 5 сек.	0 % U_T (100 % спад до U_T) 0,5 цикъла и 1 цикъл 70 % U_T (30 % спад до U_T) 25 цикъла 0 % U_T (100 % спад до U_T) 5 сек.	Качеството на захранването от електрическата мрежа трябва да бъде като това на типична търговска или болнична среда. Ако потребителят на продукт от серията RadiForce изисква непрекъсната работа по време на отпадания на захранването от електрическата мрежа, се препоръчва продуктът от серията RadiForce да се захранва от непрекъсваемо захранване или акумулатор.
Магнитни полета, причинени от честотата на захранващите напрежения IEC / EN61000-4-8	30 A/m (50 / 60 Hz)	30 A/m	Магнитните полета, причинени от честотата на захранването, трябва да бъдат на нива, характерни за типично място в търговска или болнична среда. По време на работа изделието трябва да се държи на разстояние най-малко 15 cm от източника на магнитни полета, причинени от честотата на захранващите напрежения.

Електромагнитна устойчивост			
<p>Серията продукти RadiForce са били тествани при следните съвместими нива в съответствие с изискванията за тестване на професионална среда за професионални медицински заведения, специфицирани в IEC / EN60601-1-2. Клиентите и потребителите на продукти от серията RadiForce трябва да гарантират, че изделията от серията RadiForce се използват в следната среда:</p>			
Тест за устойчивост	Нива за тестване на професионална среда за медицински заведения	Съвместимо ниво	Електромагнитна среда – Указания
<p>Кондуктивни смущаващи въздействия причинени от радиочестотни полета IEC / EN61000-4-6</p>	<p>3 Vrms 150 kHz - 80 MHz</p>	<p>3 Vrms</p>	<p>Преносимо и мобилно радиочестотно оборудване не трябва да се използва по-близо до която и да е част на изделие от серията RadiForce, включително кабели, от препоръчително разстояние, изчислено по уравнение- то, приложимо за честотата на предавателя.</p> <p>Препоръчителна дистанция $d = 1,2\sqrt{P}$</p>
<p>Излъчени радиочестотни полета IEC / EN61000-4-3</p>	<p>6 Vrms ISM обхвати между 150 kHz и 80 MHz</p> <p>3 V/m 80 MHz - 2,7 GHz</p>	<p>6 Vrms</p> <p>3 V/m</p>	<p>$d = 1,2\sqrt{P}$, 80 MHz - 800 MHz $d = 2,3\sqrt{P}$, 800 MHz - 2,7 GHz</p> <p>Където „P“ е максималната изходна мощност на предавателя във ватове (W) според производителя на предавателя и „d“ е препоръчителното разстояние в метри (m).</p> <p>Силата на полетата на фиксираните радиочестотни предаватели е определена от електромагнитното проучване на мястото^{a)}, трябва да бъде по-малко от нивото на съответствие във всеки честотен диапазон^{b)}.</p> <p>Могат да възникнат проблеми в близост до оборудването, отбелязани със следните символи.</p> <p></p>
Бележка 1	U _T е напрежението на променливотоковото захранване преди приложеното ниво на тестване.		
Бележка 2	При 80 MHz и 800 MHz важи високия честотен диапазон.		
Бележка 3	Указанията относно кондуктивни смущаващи въздействия, причинени от радиочестотни полета или от излъчени радиочестотни полета може да не са приложими във всички ситуации. Разпространението на електромагнитните вълни се влияе от абсорбцията и отражението от конструкции, предмети и хора.		
Бележка 4	ISM обхватите между 150 kHz и 80 MHz са 6,765 MHz до 6,795 MHz, 13,553 MHz до 13,567 MHz, 26,957 MHz до 27,283 MHz и 40,66 MHz до 40,70 MHz.		
a)	Силата на полето от фиксирани предаватели, като например базови станции за радиотелефони (клетъчни/ безжич- ни) и мобилни наземни радиостанции, аматорско радио, AM и FM радиоприемници и телевизионното разпръсква- не не може да бъде предсказано теоретично с точност. За да се оцени електромагнитната обстановка във връзка с фиксираните радиочестотни предаватели, трябва да се направи електромагнитно проучване на обекта. Ако изме- рената сила на полето, където се използва продуктът от серията RadiForce, надхвърля нивото за съвместимост по-горе, продуктът от серията RadiForce трябва да се наблюдава, за да се потвърди нормалната работа. Ако се наблюдава необичайна работа, може да са необходими допълнителни мерки, като пренасочване или преместване на продукта от серията RadiForce.		
b)	В честотния диапазон от 150 kHz до 80 MHz силата на полето трябва да бъде по-малко от 3 V/m.		

Препоръчително е отдалечаването между преносимото или мобилно радиочестотно комуникационно оборудване и продукта от серията RadiForce

Продуктът от серията RadiForce е предназначен за използване в електромагнитна среда, в която излъчваните радиочестотни смущения се контролират. Клиентът или потребителят на продукта от серията RadiForce може да помогне за предотвратяването на електромагнитните смущения, като поддържа минимално разстояние между преносимото и мобилно радиочестотно оборудване (предавателите) и продукти от серията RadiForce.
Устойчивостта срещу въздействия от полетата от следните близко разположени видове безжично радиочестотно комуникационно оборудване е била потвърдена:

Тестова честота (MHz)	Честотна лента ^{a)} (MHz)	Услуга ^{a)}	Модулация ^{b)}	Максимална мощност (W)	Минимална дистанция (m)	IEC / EN60601 тестово ниво (V/m)	Съвместимо ниво (V/m)
385	380 - 390	TETRA 400	Импулсна модулация ^{b)} 18 Hz	1,8	0,3	27	27
450	430 - 470	GMRS 460, FRS 460	FM ±5 kHz девиация 1 kHz синусоидална	2	0,3	28	28
710 745 780	704 - 787	LTE обхват 13, 17	Импулсна модулация ^{b)} 217 Hz	0,2	0,3	9	9
810 870 930	800 - 960	GSM 800 / 900, TETRA 800, iDEN 820 CDMA 850, LTE обхват 5	Импулсна модулация ^{b)} 18 Hz	2	0,3	28	28
1720 1845 1970	1700 - 1990	GSM 1800; CDMA 1900; GSM 1900; DECT; LTE обхват 1, 3, 4, 25; UMTS	Импулсна модулация ^{b)} 217 Hz	2	0,3	28	28
2450	2400 - 2570	Bluetooth, WLAN, 802.11 b/g/n, RFID 2450, LTE обхват 7	Импулсна модулация ^{b)} 217 Hz	2	0,3	28	28
5240 5500 5785	5100 - 5800	WLAN 802.11 a/n	Импулсна модулация ^{b)} 217 Hz	0,2	0,3	9	9

a) За някои услуги са включени само честотите във възходяща посока.

b) Носещата честота се модулира с използване на сигнал с правоъгълна форма с 50 % коефициент на запълване.

Продуктът от серията RadiForce е предназначен за използване в електромагнитна среда, в която излъчваните радиочестотни смущения се контролират. За останалото преносимо и мобилно радиочестотно комуникационно оборудване (предавателите), минималното разстояние между преносимо и мобилно радиочестотно комуникационно оборудване (предавателите) и продукти от серията RadiForce, е както е препоръчано по-долу, в съответствие с максималната изходна мощност на комуникационното оборудване.

Номинална максимална изходна мощност на предавател (W)	Дистанция според честотата на предавателя (m)		
	150 kHz до 80 MHz $d = 1,2\sqrt{P}$	80 MHz до 800 MHz $d = 1,2\sqrt{P}$	800 MHz до 2,7 GHz $d = 2,3\sqrt{P}$
0,01	0,12	0,12	0,23
0,1	0,38	0,38	0,73
1	1,2	1,2	2,3
10	3,8	3,8	7,3
100	12	12	23

За предаватели с номинална мощност, отговаряща на максималната изходна мощност, които не са посочени по-горе, препоръчителното разстояние „d“ в метри (m) може да бъде определено като се използва уравнението, приложимо към честотата на предавателя, където „P“ е максималното ниво на мощност на предавателя във ватове (W) в съответствие с производителя на предавателя.

Бележка 1 При 80 MHz и 800 MHz важи дистанцията за по-високия честотен диапазон.

Бележка 2 Тези указания може да не важат във всички ситуации. Разпространението на електромагнитните вълни се влияе от абсорбцията и отражението от конструкции, предмети и хора.



EIZO Corporation

153 Shimokashiwano, Hakusan, Ishikawa 924-8566 Japan

艺卓显像技术(苏州)有限公司

中国苏州市苏州工业园区展业路 8 号中新科技工业坊 5B

EC REP

EIZO GmbH

Carl-Benz-Straße 3, 76761 Rülzheim, Germany



03V27377B1
IFU-MX216