

User's Manual

DuraVision® FDS1701

Color LCD Monitor

English

Deutsch

Français

中文

Important

Please read this User's Manual carefully to familiarize yourself with safe and effective usage. Please retain this manual for future reference.

Wichtig

Lesen Sie die dieses Benutzerhandbuch aufmerksam durch, um sich mit der sicheren und effizienten Bedienung vertraut zu machen. Bewahren Sie dieses Handbuch zum späteren Nachschlagen auf.

Important

Veillez lire attentivement ce Manuel d'utilisation afin de vous familiariser avec ce produit et de l'utiliser efficacement et en toute sécurité. Veuillez conserver ce manuel pour référence ultérieure.

重要事项

请仔细阅读用户手册，掌握如何安全、有效地使用本产品。请保留本手册，以备日后参考。



For U.S.A, Canada, etc. (rated 100-120 Vac) Only

This equipment has been tested and found to comply with the limits for a Class A digital device, pursuant to Part 15 of the FCC Rules. These limits are designed to provide reasonable protection against harmful interference when the equipment is operated in a commercial environment. This equipment generates, uses, and can radiate radio frequency energy and if not installed and used in accordance with the instruction manual, may cause harmful interference to radio communications. Operation of this equipment in a residential area is likely to cause harmful interference in which case the user will be required to correct the interference at his own expense.

Changes or modifications not expressly approved by the party responsible for compliance could void the user's authority to operate the equipment.

Note

Use the attached specified cable below or EIZO signal cable with this monitor so as to keep interference within the limits of a Class A digital device.

- AC Cord

Canadian Notice

This Class A digital apparatus complies with Canadian ICES-003.

Cet appareil numérique de la classe A est conforme à la norme NMB-003 du Canada.

For Europe, etc. (rated 200-240 Vac) Only

Warning

This is a Class A product. In a domestic environment this product may cause radio interference in which case the user may be required to take adequate measures.

Warnung

Bei dem Gerät handelt es sich um ein Klasse-A-Produkt. Bei Betrieb des Geräts in Wohnumgebungen ist gegebenenfalls durch entsprechende Maßnahmen dafür zu sorgen, dass eine Störung des Radio- und Fernsehempfangs vermieden wird.

Avertissement

Cet appareil est de classe A. Il est susceptible de créer des interférences radio dans un environnement domestique, dans ce cas l'utilisateur devra prendre les mesures appropriées.









用户手册

DuraVision® FDS1701

彩色液晶显示器

安全符号

本手册和本产品使用以下安全符号。这些符号表示重要信息。请仔细阅读这些信息。

 警告 若不遵守“警告”中的信息，可能会造成严重伤害或威胁到生命安全。
 注意 若不遵守“注意”中的信息，可能会造成中度伤害并 / 或使财产或产品受损。
 表示需要注意的事项。例如，图示符号  表示“触电危险”等类型的风险。
 表示禁止的动作。例如，图示符号  表示“禁止拆卸”等特别禁止的操作。
 表示必须遵照执行的命令动作。例如，图示符号  表示“接地装置”等一般禁止的告知事项。

警告：

此为A级产品，在生活环境中，该产品可能会造成无线电干扰。在这种情况下，可能需要用户对其干扰采取切实可行的措施。

以商业或公众展示为目的而使用更改画面尺寸等特殊功能（例如，更改图像输入的水平 and 垂直比例）可能会违反版权法。

为配合在销售目标区域使用，本产品已经过专门调整。如果产品使用地并非销售目标区域，则本产品的工作性能可能与规格说明不符。

预本显示器不属于《计算机显示器能源效率标识实施规则》中所特指的“普通用途计算机使用的 LCD 显示器”。

未经 EIZO NANA O CORPORATION 事先书面许可，不得以任何形式或以任何方式（电子、机械或其它方式）复制本手册的任何部分、或者将其存放到检索系统中或进行发送。EIZO NANA O CORPORATION 没有义务为任何已提交的材料或信息保密，除非已经依照 EIZO NANA O CORPORATION 书面接收的或口头告知的信息进行了事先商议。尽管本公司已经尽最大努力使本手册提供最新信息，但是请注意，EIZO 显示器规格仍会进行变更，恕不另行通知。

Apple、ColorSync、eMac、iBook、iMac、iPad、Mac、MacBook、Macintosh、Mac OS、PowerBook和QuickTime 是Apple Inc.的注册商标。

Windows、Windows Media、Windows Vista、SQL Server和Xbox 360是Microsoft Corporation在美国和其他国家的注册商标。

VESA是Video Electronics Standards Association的注册商标。

NEC是NEC Corporation的注册商标。

PC-9801和PC-9821是NEC Corporation的商标。

EIZO、EIZO标志、ColorEdge、DuraVision、FlexScan、FORIS、RadiCS、RadiForce、RadiNET、Raptor和ScreenManager是EIZO NANA O CORPORATION在日本和其他国家的注册商标。

所有其他公司和产品名称是其各自所有者的商标或注册商标。

⚠ 预防措施

重要

- 为了确保人员安全和正确维护，请仔细阅读本节内容以及显示器上显示的注意事项。

[警告声明的位置]

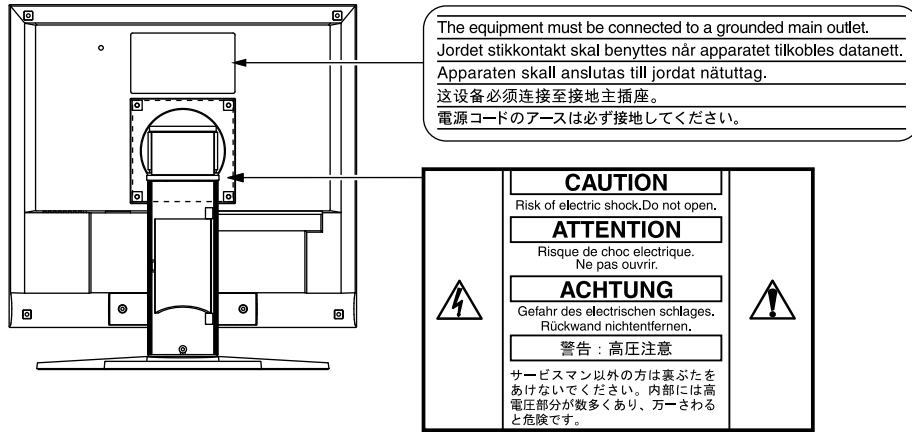

⚠ 警告

若机器出现烟雾，闻起来像是东西着火，或者有奇怪声音，请立刻断开所有电源，并联络经销商以寻求建议。

尝试使用功能异常的机器可能会导致火灾、电击或设备受损。

切勿打开机壳或改装设备。

打开机壳或改装设备可能会导致火灾、触电或灼伤。



请委托合格的维修人员进行各种维修。

切勿试图自行维修本产品，因为打开或取下机盖可能会导致火灾、触电或设备损坏。

请将小东西或液体放置在远离设备的地方。

如果小东西通过通风孔意外掉入设备或液体意外流入设备，则可能导致火灾、触电或设备损坏。

如果物体或液体掉入 / 流入设备，请立即拔出设备插头。重新使用设备以前，请委托合格的维修工程师对其进行检查。



将设备安置在坚固稳定的地方。

如果设备放在不恰当的平面上，则设备可能会跌落并导致人身伤害或设备损坏。

如果设备跌落，请立即切断电源并咨询您的经销商。切勿继续使用已损坏的设备。使用已损坏的设备可能会导致火灾或触电。



请在适宜的场所使用本设备。

否则可能会导致火灾、触电或设备损坏。

- 切勿放在室外。
- 切勿放置在运输工具中（船、飞机、火车、汽车等）。
- 切勿放置在多尘或潮湿的场所。
- 禁止将设备放置在水滴可溅到屏幕的位置（浴室、厨房等）。
- 切勿放置在蒸汽会直接接触屏幕的场所。
- 切勿放置在供暖设备或增湿器附近。
- 禁止将设备放置在阳光可直射本产品的位置上。
- 请勿放于有易燃气体的环境中。



为避免出现窒息的危险，请将塑料包装袋放在远离婴儿和儿童的地方。

警告

使用内附电源线，并连接当地的标准电源插座。
确保电源电压在电源线的额定电压范围内。否则可能会造成火灾或电击。
电源：100-120/200-240 V AC 50/60Hz

若要断开电源线，请抓紧插头并拔出。
拉扯电源线可能会使其受损，从而导致火灾或触电。



设备必须连接到接地的电源插座。
否则可能引起火灾或触电。



请使用正确的电压。

- 本设备只能在特定电压下使用。若将设备连接到本用户手册中指定的电压以外的电压时，可能会导致火灾、触电或设备损坏。
电源：100-120/200-240 V AC 50/60Hz
- 切勿使电路超载，否则可能会导致火灾或触电。

请小心使用电源线。

- 切勿将电源线压在本设备或其他重物下面。
- 切勿拉扯或缠绕电源线。

如果电源线已破损，请停止使用。使用已破损的电源线可能会导致火灾或触电。



打雷时，绝对不要触摸插头和电源线。

否则可能会导致触电。



安装悬挂臂时，请参阅悬挂臂的用户手册，并牢固安装设备。

否则可能会导致设备与悬挂臂脱离，从而可能造成人身伤害或设备损坏。如果设备跌落，请咨询您的经销商。切勿继续使用已损坏的设备。使用已损坏的设备可能会导致火灾或触电。
重新安装倾斜底座时，请使用相同的螺丝并进行紧固。

切勿直接光着手触摸已损坏的液晶显示屏。

显示屏可能会有液晶流出，如果进入眼睛或口中，则将对人体造成危害。
如果皮肤或人体的任何部位与显示屏直接接触，请彻底清洗该处。
如果出现不良症状，请向医生咨询。



荧光背光灯中包含汞（采用 LED 背光灯的产品中不含汞），请依照当地法规进行废弃处理。

注意

搬动设备时，请务必小心。

移动设备时，请断开电源线和电缆。在电源线保持连接时移动设备是非常危险的。因为这样可能会导致人身伤害。

在搬动设备时，请用双手紧紧抓住设备底部，确保显示屏在抬起前屏面朝外。

若设备坠落，可能会导致人员受伤或设备损坏。



切勿堵塞机壳的通风孔。

- 切勿在通风孔上放置任何物体。
- 切勿将设备安装到封闭空间中。
- 切勿在设备平放或上下颠倒时使用。

通风孔堵塞会造成空气流通不畅，从而可能会导致火灾、触电或设备损坏。



 **注意**

切勿用湿手触摸插头。
否则可能会导致触电。



请使用易于接近的电源插座。
这样可确保在出现问题时快速切断电源。

定期清洁插头附近的区域。
插头上的灰尘、水或油可能会导致火灾。

设备清洁以前，请先将插头拔出。
与电源插座相连时清洁设备可能会导致触电。

如果计划长期不使用本装置，为了安全和节电，请在关闭电源后拔掉电源插头。

有关此显示器的注意事项

本产品适用于监测器的图像显示。

为配合在销售目标区域使用，本产品已经过专门调整。如果产品使用地并非销售目标区域，则本产品的工作性能可能与规格说明不符。

本产品担保仅在此手册中所描述的用途范围之内有效。

本手册中所述规格仅适用于以下配件：

- 本产品随附的电源线
 - 我们指定的信号线
-

本产品只能与我们制造或指定的备选产品配合使用。

由于显示器电子零件的性能需要约 30 分钟才能稳定，因此在电源开启之后，应调整显示器至少 30 分钟。

为了降低因长期使用而出现的发光度变化以及保持稳定的发光度，应将显示器设置为较低亮度。

当显示器长期显示一个图像的情况下再次改变显示画面会出现残影。使用屏幕保护程序或省电模式避免长时间显示同样的图像。

建议定期清洁，以保持显示器外观清洁同时延长使用寿命。（请参阅下一页上的“清洁”。）

液晶面板采用高精技术制造而成。尽管液晶面板上可能会出现像素缺失或像素发亮，但这并非故障。有效点百分比：99.99% 或更高。

液晶显示屏的背光灯有一定的使用寿命。当显示屏变暗或开始闪烁时，请与您当地 EIZO 的代表联系。

切勿用力按压显示屏或外框边缘，否则可能会导致显示故障，如干扰图案等问题。如果持续受压，显示屏可能会性能下降或损坏。（若显示屏上残留压痕，使显示器处于黑屏或白屏状态。此症状可能消失。）

切勿用尖锐物体刮擦或按压显示屏，否则可能会使显示屏受损。切勿尝试用纸巾擦拭显示屏，否则可能会留下划痕。

如果将较冷的显示器带入室内，或者室内温度快速升高，则显示器内部和外部表面可能会产生结露。此种情况下，请勿开启显示器。等待直到结露消失，否则可能会损坏显示器。

清洁

注意

- 酒精、消毒液等化学试剂可能导致机壳或面板光泽度变化、失去光泽、褪色及图像质量降低。
 - 切勿使用任何可能会损伤机壳或面板的稀释剂、苯、蜡和研磨型清洗剂。
-

注

- 建议使用选购的ScreenCleaner清洁机壳和面板表面。
-

如果需要，请将小块软布用水蘸湿，以去除机壳和面板表面上的污垢。

舒适地使用显示器

- 屏幕极暗或极亮可能会影响您的视力。请根据环境调节显示器的亮度。
- 长时间盯着显示器会使眼睛疲劳。每隔一小时应休息十分钟。

目录

封面	1
 预防措施	3
有关此显示器的注意事项	6
目录	8
第 1 章 介绍	9
1-1. 功能	9
1-2. 包装内容	9
1-3. 控制和功能	10
第 2 章 连接电缆	11
2-1. 连接顺序	11
● 当作为 PC 显示器使用的情况	11
● 当作为视频设备使用的情况	12
2-2. 调整屏幕高度和角度	13
第 3 章 设定和调节	14
3-1. 使用快捷 OSD 菜单	14
3-2. 使用 OSD 菜单	15
第 4 章 疑难解答	17
第 5 章 参考	18
5-1. 安装悬挂臂	18
5-2. 规格	19
5-3. 预设定时	22
有限责任保证书	23

第 1 章 介绍

非常感谢您选择 EIZO 彩色显示器。

1-1. 功能

- 17英寸屏幕
- 适用于分辨率SXGA (1280×1024)
- 适用于模拟信号输入
 - PC信号: D-Sub迷你15针连接器 × 1
 - 水平扫描频率 24.8 kHz - 74.8 kHz
 - 垂直扫描频率 56.2 Hz - 75.1 Hz
 - 视频信号: BNC连接器 × 1
 - 适用格式 NTSC, PAL, SECAM
- Video aspect (纵横录像) 功能
改变输入图像的显示范围 (过扫描)。

1-2. 包装内容

请检查包装盒中是否包含下列物品。如果缺少物品, 或物品存在损坏现象, 请与您所在地的经销商联系。

注

- 请保留好包装盒和包装材料, 以便将来显示器移动或搬运时使用。

- 显示器
- 电源线
- 安装螺丝 (M4 x 12mm, 4只)
- 用户手册 (附有限期保修单)

1-3. 控制和功能

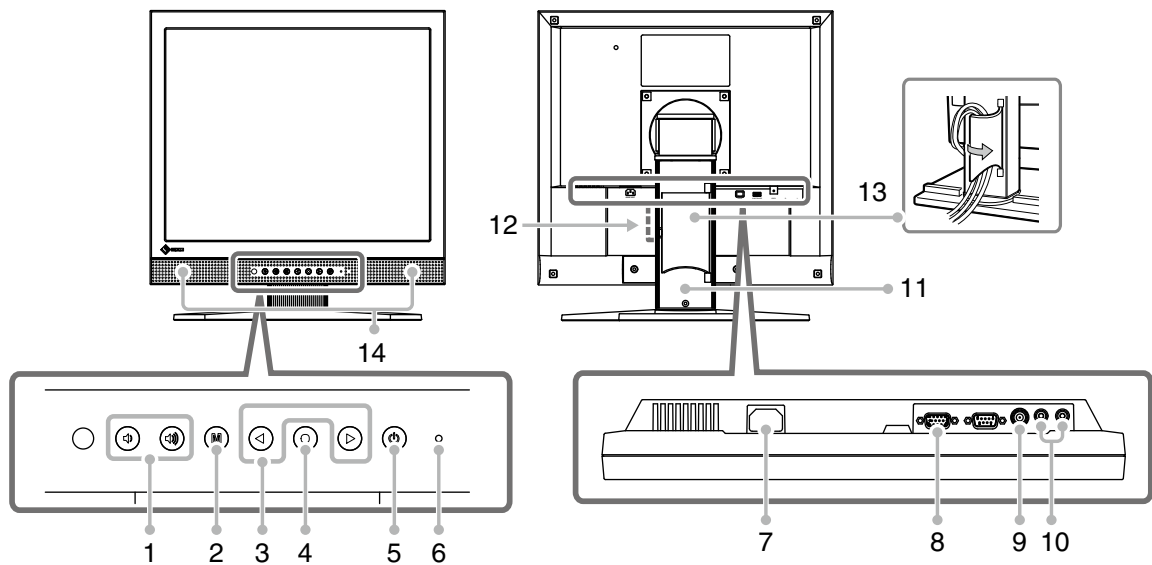

1	🔊 按钮	显示用于调高或调低音量的音量调节菜单。
2	Ⓜ 按钮	<ul style="list-style-type: none"> 显示/退出OSD菜单。 当显示OSD菜单时按按钮、菜单返回到前画面。
3	⏪ ⏩ 按钮	<ul style="list-style-type: none"> 用于:选择OSD菜单的选项;选择设定值,或增/减调节值。 双按 ⏩ 可以切换信号输入模式。
4	Ⓞ 按钮	<ul style="list-style-type: none"> 显示快捷OSD菜单。 用于选择各菜单的设定/调节项目时。
5	Ⓢ 按钮	打开或关闭电源
6	电源指示器	指示显示器的运行状态。 蓝色 : 运行中 橙色 : 待机状态
7	电源连接器	连接电源连接器
8	输入信号连接器	D-Sub迷你15针连接器
9	输入信号连接器	BNC连接器
10	输入信号连接器	针形插孔(L, R)
11	底座	用于调节显示器屏幕的高度和角度。
12	安全锁插槽	符合 Kensington 的防盗锁安全系统。
13	电缆固定器	固定显示器电缆。
14	扬声器	输出音频源。

第 2 章 连接电缆

2-1. 连接顺序

1 连接与显示器相容的外接设备。

- 当作为PC显示器使用的情况 第11页
- 当作为视频设备使用的情况 第12页

● 当作为PC显示器使用的情况

注意

- 当用FDS1701显示器替换当前显示器时, 在连接PC之前, 必须参考分辨率表(参照下列内容), 将分辨率和垂直频率等PC设定更改为对FDS1701显示器有效的设定。

兼容的分辨率/频率

本显示器支持下列分辨率。

分辨率	适用信号	频率	点时钟
640 × 400	NEC PC-9801	56 Hz	~126 MHz
640 × 400	NEC PC-9821 AP2	70 Hz	
640 × 480	Apple Macintosh	67 Hz	
640 × 480	VGA, VESA	~75 Hz	
720 × 400	VGA TEXT	70 Hz	
800 × 600	VESA	~75 Hz	
832 × 624	Apple Macintosh	75 Hz	
1024 × 768	VESA	~75 Hz	
1152 × 864	VESA	75 Hz	
1152 × 870	Apple Macintosh	75 Hz	
1280 × 960	VESA	60 Hz	
1280 × 960	Apple Macintosh	75 Hz	
1280 × 1024 ^{*1}	VESA	60 Hz	

*1 推荐的分辨率(设定此分辨率)

- (1) 用一根与连接器匹配的信号电缆连接显示器和PC。
 连接到电缆连接器后，请拧紧连接器的螺钉，使配合紧密。

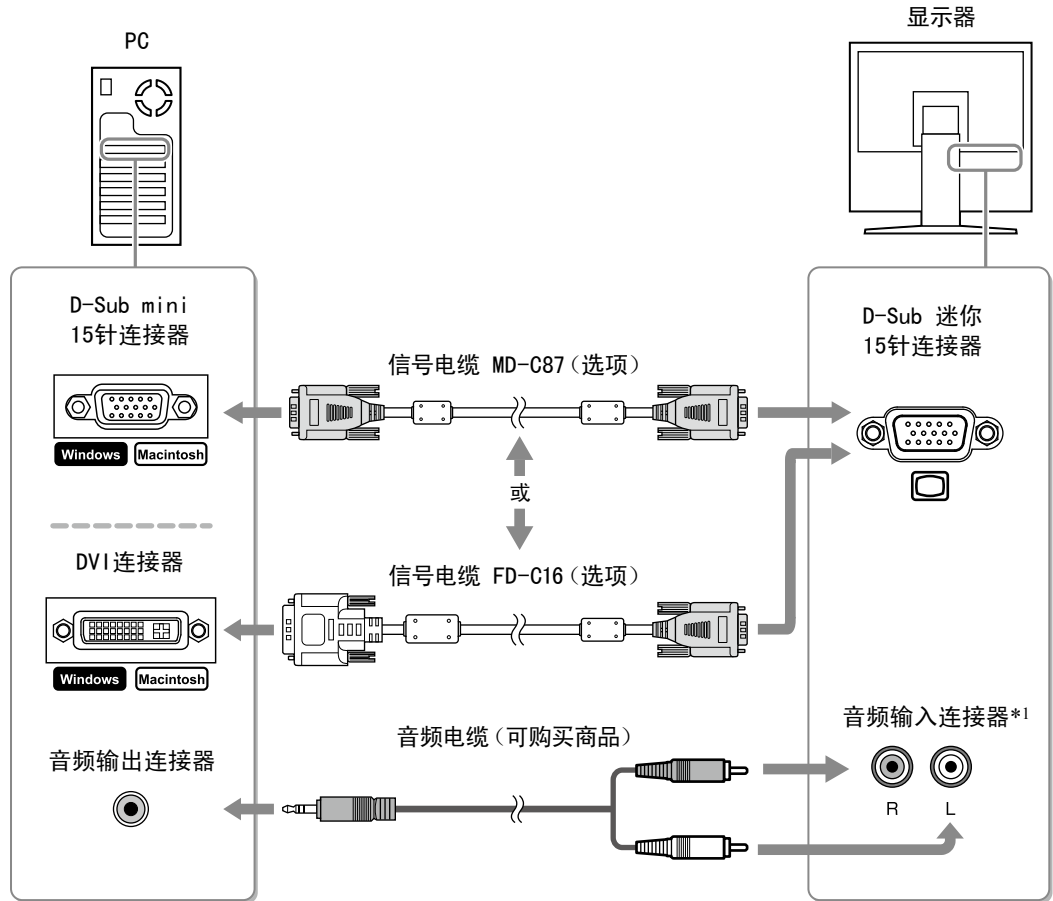

● 当作为视频设备使用的情况

- (1) 使用与连接器匹配的信号线，将视频设备与显示器连接。

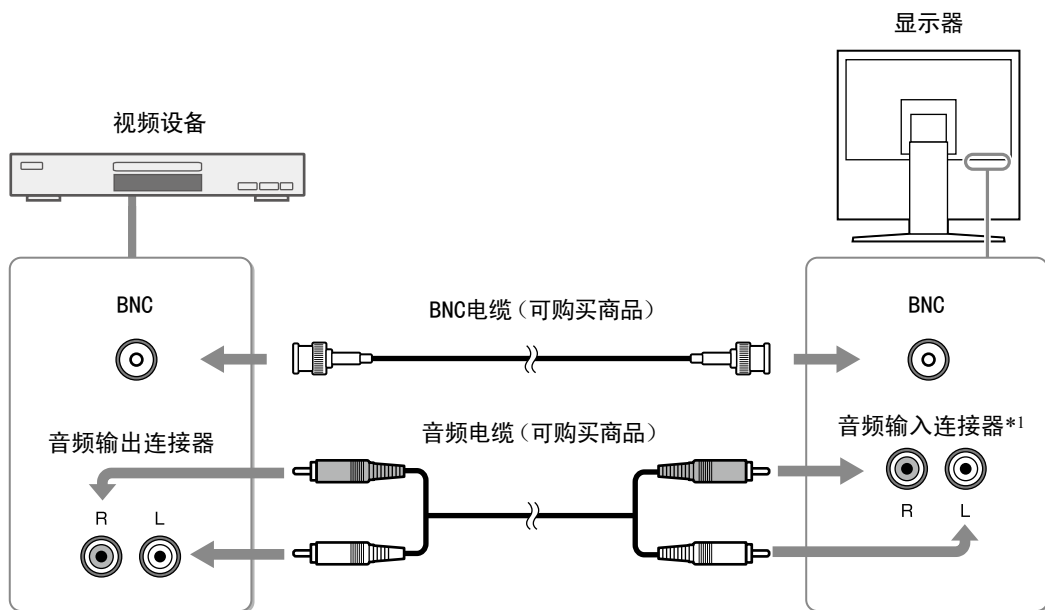

*1 本设备只配有一个系统的声音输入插孔。PC或视频设备、请选一个连接。不论选择哪种输入，都有音频输出。

2 将显示器的电源线插头插入电源插座。

将电源线插头插入电源插座和显示器上的电源连接器。

注意

- 使用显示器和个人计算机后请关闭电源。拔掉电源线插头，完全切断显示器电源。

2-2. 调整屏幕高度和角度

调整屏幕高度，并将屏幕倾斜和旋转到最佳工作位置。

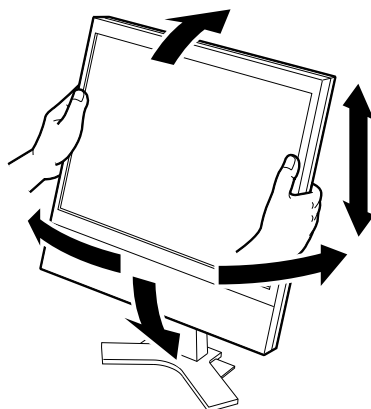

第 3 章 设定和调节

用“OSD菜单”来设定和调节本设备。

另外,不启动OSD菜单,也有可以直接操作经常使用的功能的“快捷OSD菜单”。

3-1. 使用快捷OSD菜单



快捷OSD菜单的基本操作方法

1 显示快捷OSD菜单

按 。

按  键对设定/调节作切换。

2 设定 / 调节

用  或  进行设定/调节操作。

3 退出

持续5秒未进行按钮操作的话,将自动退出快捷OSD菜单。



功能

可以在快捷OSD菜单上进行的设定·调节项目如下。可选择项取决于输入信号。

√ : 可设定 — : 不可设定

设定/调节项目		PC	视频	设定/调节内容
Brightness (亮度)	0 - 100	√	√	调节亮度。
Contrast (对比度)	0 - 100	√	√	调节对比度。
H Position (水平位置)	0 - 100	√	—	调节屏幕显示位置(水平)。
V Position (垂直位置)	0 - 100	√	—	调节屏幕显示位置(垂直)。
Color (色彩)	0 - 100	—	√	调节饱和度。
Tint (色彩)	0 - 100	—	√	调节色彩。
Image Size (屏幕尺寸)	Fill All(全屏显示)/ 16:9/4:3	—	√	改变屏幕尺寸。 * “16.9”有三个状态,按  →  →  的顺序切换 屏幕尺寸。

注

• PC输入时,以  →  的顺序按按钮,会显示“Auto Adjust”(自动屏幕调节)菜单。在菜单显示时按  的话,就自动调节屏幕。

3-2. 使用OSD菜单

OSD菜单的基本操作方法

1 显示OSD菜单

按 **M**。

用 **◀** 或 **▶** 可以选择菜单选项卡。

2 设定 / 调节

用 **⊙** 可以选择设定 / 调节项目。

用 **◀** 或 **▶** 进行设定 / 调节操作。

3 保存 / 退出

设定 / 调节结束后按 **M**、设定被保存。

反复按 **M** 便退出OSD菜单。

功能

可以在OSD菜单上进行的设定・调节项目如下。可选择项取决于输入信号。

√ : 可设定 - : 不可设定

菜单选项卡	设定/调节项目		PC	视频	设定/调节内容	
Picture (图片)	Brightness (亮度)		0 - 100	√	√	调节亮度。
	Contrast (对比度)		0 - 100	√	√	调节对比度。
	Phase (相位)			√	-	调节抖动或模糊。
	Frequency (频率)			√	-	调节频率(时钟)。
	Sharpness (锐度)		0 - 15	√	√	调节图像轮廓。 0 (模糊) ~ 15 (清晰)。 * 当分辨率为1280×1024时不能选择。
	Color (色彩)		0 - 100	-	√	调节饱和度。
	Tint (色彩)		0 - 100	-	√	调节色彩。
	Color Temp (色温)	Red (红) / Green (绿) / Blue (青)	0 - 100	√	√	分别调节红、绿、蓝的明亮度。
Img. Adj (屏幕调节)	Image Size (屏幕尺寸)		FILL ALL (全屏显示) / FILL ASPECT (纵横比显示) / 1 TO 1 (1对1)	√	-	改变屏幕尺寸。
			Fill All (全屏显示) / 16:9/4:3	-	√	改变屏幕尺寸。 * “16.9”有三个状态,按  →  →  的顺序切换屏幕尺寸。
	H Position (水平位置)		0 - 100	√	-	调节屏幕显示位置(水平)。
	V Position (垂直位置)		0 - 100	√	-	调节屏幕显示位置(垂直)。
	Auto (自动)			√	-	实行屏幕的自动调节。

菜单选项卡	设定/调节项目		PC	视频	设定/调节内容	
Setup (设置)	Backlight (背光灯)		0 - 100	√	√	调节背光亮度。
	DPMS		On (开启) / Off (关闭)	√	√	切换省电设定 (DPMS) 的开/关。 没有同步信号输入, 背光灯会熄灭。
	OSD Settings (OSD菜单)	Transpatency (透明度)	0 - 100	√	√	调节OSD菜单的背景颜色的透明度。
		OSD Timeout (sec) (OSD超时 (秒))	15 - 60	√	√	设定OSD菜单的显示时间。
	Gamma table (伽玛表)		Light (亮) / Dark (暗)	√	√	通过设定伽玛值来调节显示器图像显示的亮/暗。
	Source scan (信息扫描)		On (开启) / Off (关闭)	√	√	切换信号输入的自动模式 (自动判别信号的输入而显示屏幕画面) 的开/关。 连接两次 (D), 可改换成手动输入。
	Analog RGB Calibration (模拟RGB电缆)			√	—	调节色彩等级。 请遵从显示的指示输入信号, 并进行调节。
	Reset Calibration (复位校准)			√	—	将色彩等级回复到初期设定。
	Video aspect (纵横录像)		Normal (正常) / 100%	√	√	切换显示范围 (过扫描)。 * 如果选择“100%”可显示输入的几乎全图像。(根据输入信号的不同, 有时屏幕上会出现干扰点。)
Utilities (设备)	Language (语言)		English (英语) / Deutsch (德语)	√	√	选择菜单的表示语言。
	Factory Reset (出厂时的预设)			√	√	将菜单的设定回复到初期设定。
	Testpattern (测试图案)			√	√	显示测试图案。
Infos (信息)				√	√	显示显示器信息。 * 由于厂方检验原因, 您在购买显示器时“Power On Time” (通电时间) 和“Backlight On Time” (背光灯点亮时间) 不一定都为“0”。

第 4 章 疑难解答

如果在采取建议的措施后仍旧不能解决问题、请联系当地的经销商。

普通

问题	可能的原因和解决方法
1. 无图像 • 电源指示灯不亮。	<ul style="list-style-type: none">• 检查电源线连接是否正确。• 如果问题仍旧存在, 请关闭主电源, 然后在几分钟后再次打开电源。• 按 。
• 电源指示灯亮橙色。	<ul style="list-style-type: none">• 按键盘上的某个键, 或单击鼠标。• 打开外接设备电源。• 检查信号电缆是否连接准确。• 请试着切换输入信号。
• 电源指示灯亮蓝色。	<ul style="list-style-type: none">• 打开外接设备电源。• 请试着切换输入信号。• 将[Brightness] 和 [Contrast] 中的各调节值设定为较高级别。(第 15 页)
2. 屏幕太亮或太暗。	<ul style="list-style-type: none">• 用 [Brightness] 和 [Contrast] 进行调节。(LCD 显示器的背光灯有固定的使用寿命。当屏幕变暗或开始闪烁时, 请联络当地经销商。)(第 15 页)
3. 无声音。	<ul style="list-style-type: none">• 检查音频电缆是否连接正确。• 检查音量是否为“0”。
4. 屏幕上留有绿色 / 红色 / 蓝色 / 白色点或缺陷点。	<ul style="list-style-type: none">• 这是液晶面板的特性、不是故障。
5. 屏幕上留有干扰图案或按压印记。	<ul style="list-style-type: none">• 让显示器处于白屏或黑屏。此现象可能会消失。
6. 出现残影。	<ul style="list-style-type: none">• 残影是 LCD 显示器的特性。请避免长时间显示相同的图像。• 使用屏幕保护程序或省电模式避免长时间显示同样的图像。

显示于PC屏幕时

问题	可能的原因和解决方法
1. 显示位置不正确。	<ul style="list-style-type: none">• 使用 [H Position] 或 [V Position] 调节图像位置。(第 15 页)
2. 整个画面抖动或模糊。	<ul style="list-style-type: none">• 用 [Phase] 进行调节。(第 15 页)

第 5 章 参考

5-1. 安装悬挂臂

可将支架拆下、在显示器上安装悬挂臂（或其它支架）。使用 EIZO 选购件中的悬挂臂或支架。

注意

- 安装悬挂臂或支架时、请按照各自的用户手册进行操作。
- 使用其他制造商的支撑架或底座时，请事先确认以下事项，并选择符合VESA 标准的其中一项。使用随显示器提供的M4 × 12 螺丝。
 - 螺丝孔之间的距离: 100 mm × 100 mm
 - 金属板厚度: 2.6 mm
 - 其强度足以承受显示器和附件（如电缆）的重量（不包括支架）。
- 使用悬挂臂或支架时、必须符合显示器的以下倾斜角度进行安装。
 - 向上60 度、向下45 度（水平显示）
 - 向上45 度、向下45 度（垂直显示，顺时针90度角）
- 请装上悬挂臂和支架之后连接电线电缆。
- 请勿调节从显示器上取下的支架的高度。显示器未连接的情况下调节时，会造成人身伤害或支架损坏。

[安装步骤]

1 将液晶显示器放在铺有软布的稳定表面上、面板正面朝下。

2 拆下支架。

准备一把螺丝刀。用螺丝刀拆下固定显示器和支架的四颗螺钉。

3 将显示器安装到悬挂臂或支架上。

使用悬挂臂或支架的用户手册中指定的螺钉将显示器固定在悬挂臂或支架上。

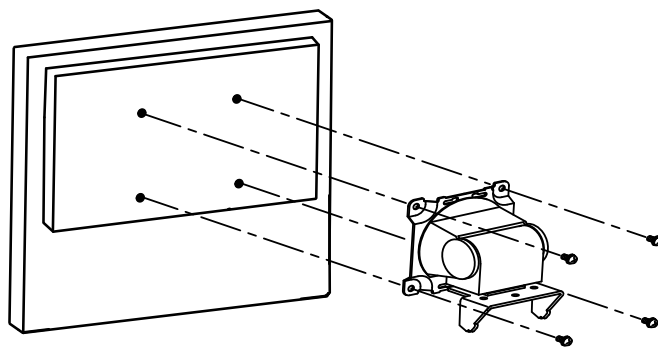

5-2. 规格

液晶面板	尺寸	17.0 英寸 (430 mm) TFT 彩色液晶显示器
	表面处理	带有防反光硬制涂层
	表面硬度	3H
	液晶视角	可视角度: 水平160°, 垂直160° (CR: 10或更大)
	点距	0.264 mm
显示区域 (横向 × 纵向)		337.9 mm × 270.3 mm
分辨率		1280 点 × 1024 行
最大显示色彩		约 1677 万色
PC 输入	水平扫描频率	24.8-74.8 kHz
	垂直扫描频率	56.2-75.1 Hz
	最大点时钟	126 MHz
	输入信号连接器	D-Sub 迷你 15-pin × 1
	输入信号 (同步)	独立, TTL, 正 / 负
	输入信号 (视频)	模拟, 正 (0.7 V _{p-p} /75 Ω)
	视频信号内存	15 (预设值: 20)
	即插即用	VESA DDC 2B / EDID structure 1.3
视频输入	适用格式	NTSC, PAL, SECAM
	输入信号连接器	BNC × 1
	输入信号电平	1.0 V _{p-p} /75 Ω
音频	输入信号连接器	针形插孔 (L, R) × 1
	扬声器输出	0.5 W + 0.5 W
电源		100-120 VAC ±10 %、50/60 Hz 0.75 A 200-240 VAC ±10 %、50/60 Hz 0.5 A
功耗	屏幕显示开启	48 W 或更低 (扬声器工作) 43 W 或更低 (扬声器不工作)
	省电模式	8 W 或更低 (对于单信号输入、未连接音频电缆时)
	电源关闭	1.1 W 或更低
尺寸 (宽) × (高) × (深)	主机	380 mm (15") × 400 mm (15.7") × 205 mm (8.1")
	主机 (不包括支架)	380 mm (15") × 353 mm (13.9") × 58 mm (2.28")
质量	主机	约 6.5 kg (14.3 lbs.)
	主机 (不包括支架)	约 4.6 kg (10.1 lbs.)
可移动范围	倾斜	向上 30°、向下 0°
	旋转	向右 35°、向左 35°
环境条件	温度	工作温度: 0 °C - 35 °C (32 °F - 95 °F) 存放温度: -20 °C - 60 °C (-4 °F - 140 °F)
	湿度	工作湿度: 20% - 80% R.H. (无冷凝) 存放湿度: 10% - 80% R.H. (无冷凝)
	压力	运行时: 700 至 1,060 hPa 存放时: 200 至 1,060 hPa

主要默认设置 (出厂设置)

功能		PC 输入	视频输入
Volume (音量)		25	
Brightness (亮度)		50	
Contrast (对比度)		50	40
Sharpness (锐度)		7	
Image size (屏幕尺寸)		FILL ALL (全屏显示)	Fill All (全屏显示)
Color (色彩)		—	60
Tint (色彩)		—	50
Backlight (背光灯)		100	
DPMS		0n (开启)	
OSD Settings (OSD菜单)	Transparency (透明度)	50	
	OSD Timeout (OSD超时)	45	
Gamma table (伽玛表)		Light (亮)	
Source scan (信息扫描)		0n (开启)	
Video aspect (纵横录像)		Normal (正常)	
Language (语言)		English (英语)	

外形尺寸

单位: mm (英寸)

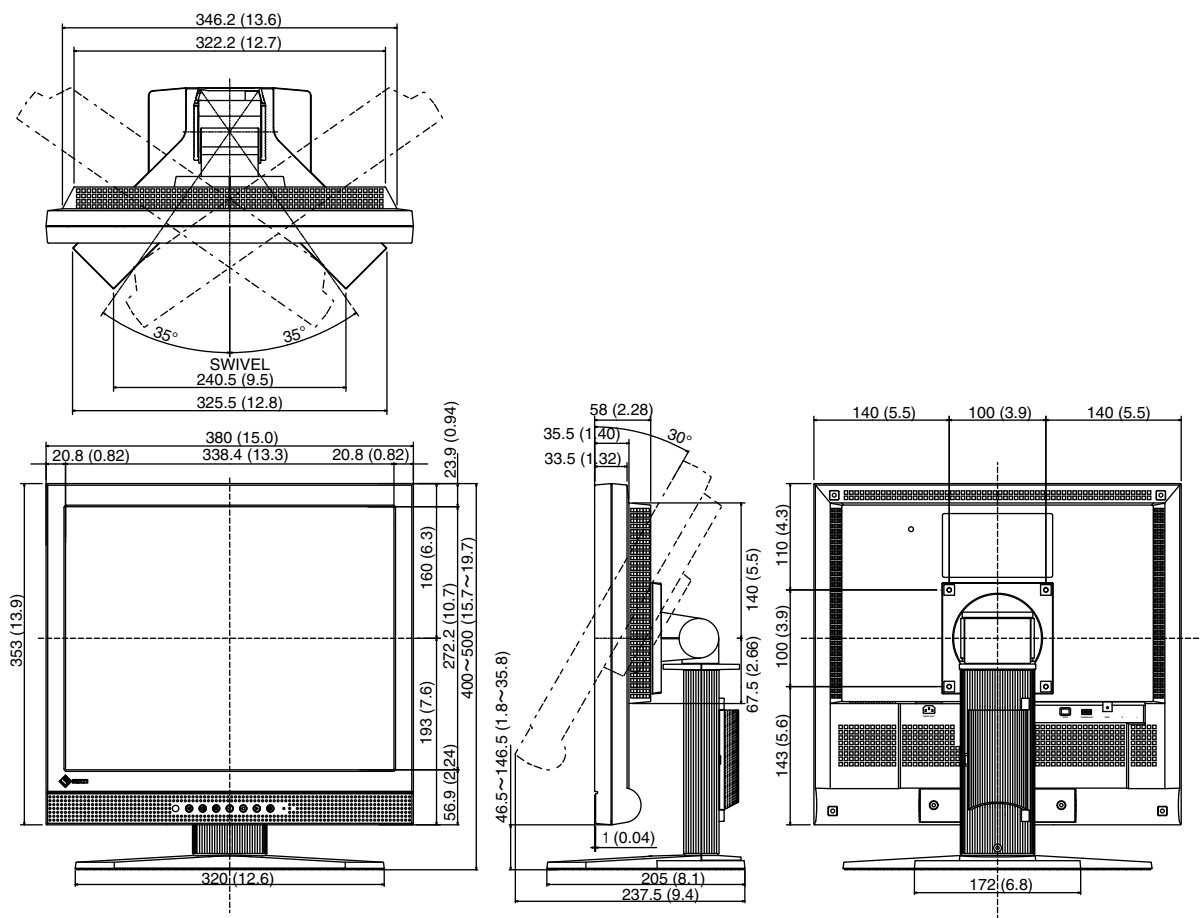

连接器引脚分配

- D-sub 迷你 15 针连接器

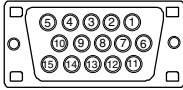

针号	信号	针号	信号	针号	信号
1	红	6	红色接地	11	NC*
2	绿	7	绿色接地	12	数据 (SDA)
3	蓝	8	蓝色接地	13	水平同步
4	NC*	9	NC*	14	垂直同步
5	接地	10	接地	15	时钟 (SCL)

(NC* : 未连接)

- BNC连接器

针号	信号
1	视频 (CVBS: 复合信号)
2	接地

5-3. 预设定时

出厂预设的视频定时设定如下。

注意

- 视所连接的个人计算机而定，显示位置可能偏离，可能需要使用设定菜单进行屏幕调节。
- 如果输入表中所列以外的信号，请使用设定菜单调节屏幕。但即使调节后，屏幕显示可能仍然不正确。
- 使用隔行信号时，即使使用设定菜单调节屏幕后，屏幕仍然无法正确显示。

分辨率	适用信号	频率			极性	
		点时钟: MHz	水平: kHz	垂直: Hz	水平	垂直
720 × 400	VGA TEXT	28.33	31.47	70.09	负	正
640 × 480	VGA	25.18	31.47	59.94	负	负
640 × 480	VESA	31.5	37.86	72.81	负	负
640 × 480	VESA	31.5	37.50	75.00	负	负
800 × 600	VESA	36.00	35.16	56.25	正	正
800 × 600	VESA	40.00	37.88	60.32	正	正
800 × 600	VESA	50.00	48.08	72.19	正	正
800 × 600	VESA	49.50	46.88	75.00	正	正
1024 × 768	VESA	65.00	48.36	60.00	负	负
1024 × 768	VESA	75.00	56.48	70.07	负	负
1024 × 768	VESA	78.75	60.02	75.03	正	正
1152 × 864	VESA	108.00	67.50	75.00	正	正
1280 × 960	VESA	108.00	60.00	60.00	正	正
1280 × 1024	VESA	108.00	63.98	60.02	正	正
640 × 480	MAC	30.24	35.00	66.67	负	负
832 × 624	MAC	57.28	49.72	74.55	负	负
1152 × 870	MAC	100.00	68.68	75.06	负	负
1280 × 960	MAC	126.20	74.76	74.76	正	正
640 × 400	PC-9801	21.05	24.83	56.42	负	负
640 × 400	PC-9821 AP2	25.18	31.48	70.10	负	负

有限责任保证书

EIZO NANAO有限公司（以下简称“EIZO”）和EIZO授权的经销商（以下简称“经销商”），接受并依照本有限责任保证书（以下简称“保证书”）之条款，向从EIZO和经销商购买本文中所规定产品（以下简称“产品”）的原买方（以下称“原买方”）提供保证：在保证期内（规定如下），如果原买方发现按本产品所附使用说明书（以下简称“用户手册”）所述方式正常使用本产品过程中，本产品出现故障或损坏，EIZO和经销商根据其独自的判断免费修理或更换该产品。

本保证期限定为本产品自购买本产品之日起的二（2）年（以下简称“保证期限”）。EIZO和经销商将不向原买方或任何第三方承担本保证书所规定之外的与本产品有关任何责任或义务。

本产品的任何部件停产七（7）年后，EIZO和经销商将不再保留或保管任何这类部件。维修显示器时，EIZO与经销商将使用符合我方质量控制标准的替换零件。

本保证书仅对于设有经销商的国家或地区有效。本保证书并不限定原买方的任何法律权利。

无论本保证书的任何其他条款如何规定，对于任何下列情况之一，EIZO和经销商将不承担本保证书规定责任：

- (a) 由于运输损害、改装、改动、滥用、误用、意外事故、错误安装、灾害、维护不善和/或由除EIZO和经销商以外的第三方进行不适当的修理造成本产品的任何故障。
- (b) 由于可能发生的技术变更和/或调整造成本产品的任何不兼容性。
- (c) 传感器的任何劣化。
- (d) 由于诸如液晶显示屏（LCD）和/或背灯等消耗品部件的老化造成的任何显示性能低劣（如亮度变化、亮度均一性变化、色彩变化、色彩均一性变化、如烧伤像素等像素缺陷）。
- (e) 因外部设备造成本产品的任何故障。
- (f) 因本产品的原序号被改变或消除造成本产品的任何故障。
- (g) 因电池液体泄漏造成本产品的任何故障。
- (h) 本产品的任何正常老化，尤其是消耗品、附件和/或附加装置（如电池、按钮、旋转部件、遥控器、电缆、用户手册等）、以及
- (i) 本产品表面包括液晶显示屏（LCD）表面的任何变形、变色和/翘曲。

为了获得本保证书规定的服务，原买方必须使用原包装或其他具有同等保护程度的适当包装将本产品运送到当地的经销商，并且预付运费，承担运输中的损坏和/或损失的风险。要求提供本保证书规定的服务时，原买方必须提交购买本产品和标明此购买日期的证明。

按本保证书规定进行了更换和/或修理的任何产品的保证期限，将在原保证期限结束时终止。

在返回给EIZO和经销商进行修理后，任何产品的任何媒体或任何部件中储存的数据或其他信息发生任何损坏或损失，对此EIZO和经销商将不承担责任。

对于本产品及其质量、性能、可销售性以及对于特殊用途的适合性，EIZO和经销商不提供其他任何明示或暗示的保证。因使用本产品或无法使用本产品或因与本产品有任何关系（无论是否根据合同）而造成任何附带的、间接的、特殊的、随之发生的或其他的损害（包括但不限于：利润损失、业务中断、业务信息丢失或其他任何金钱损失）以及侵权行为、过失、严格赔偿责任或其他责任，即使已经向EIZO和经销商提出了发生这些损害的可能性，对此EIZO和经销商概不承担责任。本免责条款还包括因第三方向原买方提出索赔而可能发生的任何责任。本条款的本质是限定由于本有限责任保证书和/或销售本产品所发生的EIZO和经销商的潜在责任。

关于电子信息产品污染控制标识



本标识根据「电子信息产品污染控制管理办法」，适用于在中华人民共和国销售的电子信息产品。标识中央的数字为环保使用期限的年数。只要您遵守该产品相关的安全及使用注意事项，在自制造日起算的年限内，不会产生对环境污染或人体及财产的影响。上述标识粘贴在机器背面。

• 有毒有害物质或元素的名称及含量

部件名称	有毒有害物质或元素					
	铅 (Pb)	汞 (Hg)	镉 (Cd)	六价铬 (Cr (VI))	多溴联苯 (PBB)	多溴二苯醚 (PBDE)
印刷电路板	×	○	○	○	○	○
机箱	○	○	○	○	○	○
液晶显示器	×	×	○	○	○	○
其他	×	○	○	○	○	○

○：表示该有毒有害物质在该部件所有均质材料中的含量均在 SJ/T 11363-2006 规定的限量要求以下。
 ×：表示该有毒有害物质至少在该部件的某一均质材料中的含量超出 SJ/T 11363-2006 规定的限量要求。
 （企业可在此处，根据实际情况对上表中打“×”的技术原因进行进一步说明）



EIZO NANO CORPORATION

153 Shimokashiwano, Hakusan, Ishikawa 924-8566 Japan
Phone: +81 76 277 6792 Fax: +81 76 277 6793

EIZO Europe GmbH

Helmut-Grashoff-Straße 18, 41179 Mönchengladbach, Germany
Phone: +49 2161 8210210 Fax: +49 2161 8210150

艺卓显像技术(苏州)有限公司

中国苏州市苏州工业园区展业路8号中新科技工业坊5B
Phone: +86 512 6252 0100 Fax: +86 512 6252 1508

<http://www.eizo.com>

Copyright © 2010-2012 EIZO NANO CORPORATION All rights reserved.

5th Edition-August, 2012 Printed in Japan.

00NOL602E1
(U.M-FDS1701-EU)