

# FORIS FX2431

LCD-kleurenbeeldscherm

## **Installatiehandleiding**

**Belangrijk:** Lees de PRECAUTIONS (VOORZORGSMATREGELEN), deze Installatiehandleiding en de Gebruikershandleiding op de CD-ROM nauwkeurig door voor meer informatie over veilig en effectief gebruik. Bewaar deze handleiding om deze later te kunnen raadplegen.

## FORIS FX2431

FX2431 kan worden aangesloten op de volgende apparaten.

## PC

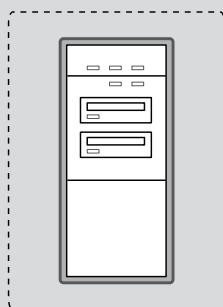

DVI

D-Sub

HDMI

Hiermee kunt u het apparaat gebruiken als een beeldscherm door het aan te sluiten op een Windows-computer of een Macintosh.

- Geschikte resolutie ..... pagina 3
- Aansluitingsmethoden ..... pagina 8

## AV-apparaat

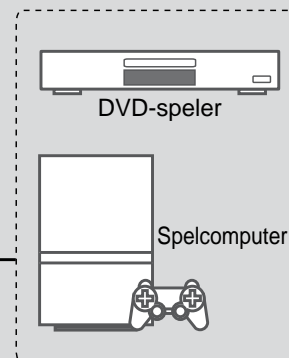

S-video/Video

Component

HDMI

DVD-speler

Spelcomputer

Hiermee kunt u beelden weergeven door een DVD-speler, videorecorder, spelcomputer, enzovoort aan te sluiten.

- Compatibele signaalindeling ..... pagina 3
- Aansluitingsmethoden ..... pagina 12

## USB-apparaten

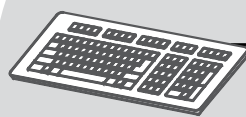

Toetsenbord

Muis

- Aansluitingsmethoden ..... pagina 11  
(U kunt ook een printer of een scanner, enzovoort, aansluiten)

## Attentie

- Gebruik een computer/besturingssysteem dat geschikt is voor USB-apparaten.  
[Geschikt besturingssysteem]  
- Windows 2000/XP/Vista  
- Mac OS 9.2.2 en Mac OS X 10.2 of hoger
- Het USB-apparaat werkt niet wanneer de hoofdschakelaar van het beeldscherm is uitgeschakeld.

## Audioapparaat



Hiermee kunt u geluid van de computer en het AV-apparaat uitvoeren door deze aan te sluiten op luidsprekers en een AV-versterker.

- Aansluitingsmethoden ..... pagina 13

## OPMERKING

- Hiermee kunt u genieten van geluid door een hoofdtelefoon aan te sluiten op de hoofdtelefoonaansluiting.  
..... pagina 13

(Let op: wanneer u een hoofdtelefoon gebruikt, moet u het volume niet te hoog zetten. Dit tast uw gehoor aan.)

# Compatibele resoluties/signaalindeling

Het beeldscherm ondersteunt de volgende resoluties en signaalindelingen.

## PC-invoer/HDMI-invoer (PC-sigitaal)

Resolutie	Frequentie	Modus	Digitaal invoersignaal	Analoog invoersignaal
			Pixelklok: ~ 162MHz	Pixelklok: ~ 162MHz
640 x 400	70Hz	NEC PC-9821	—	✓
640 x 480	67Hz	Apple Macintosh	—	✓
640 x 480	~75Hz	VGA, VESA	✓ (60Hz)	✓
720 x 400	70Hz	VGA TEXT	✓	✓
720 x 480	60Hz	VESA	✓	✓
848 x 480	60Hz	VESA	✓	✓
800 x 600	~75Hz	VESA	✓ (60Hz)	✓
832 x 624	75Hz	Apple Macintosh	—	✓
1024 x 768	~75Hz	VESA	✓ (60Hz)	✓
1152 x 864	75Hz	VESA	—	✓
1152 x 870	75Hz	Apple Macintosh	—	✓
1280 x 768 * <sup>1</sup>	60Hz	VESA CVT RB	—	✓
1280 x 768 * <sup>1</sup>	~75Hz	VESA CVT	—	✓
1280 x 960	60Hz	VESA	✓	✓
1280 x 960	75Hz	Apple Macintosh	—	✓
1280 x 1024	~75Hz	VESA	✓ (60Hz)	✓
1360 x 768	60Hz	VESA	—	✓
1600 x 1200	60Hz	VESA	✓	✓
1680 x 1050 * <sup>1</sup>	60Hz	VESA CVT	✓	✓
1680 x 1050 * <sup>1</sup>	60Hz	VESA CVT RB	✓	✓
1920 x 1200 * <sup>1</sup> * <sup>2</sup>	60Hz	VESA CVT RB	✓	✓
1280 x 720p	50Hz * <sup>3</sup> , 60Hz	720p	✓ (60Hz)	✓
1920 x 1080p	50Hz * <sup>3</sup> , 60Hz	1080p	✓ (60Hz)	✓
1920 x 1080p * <sup>3</sup>	24Hz, 25Hz, 30Hz, 48Hz	1080p	✓	—

\*<sup>1</sup> Wanneer u een invoersignaal met breedbeeldformaat wilt weergeven, is een videokaart vereist die voldoet aan de VESA CVT-norm.

\*<sup>2</sup> Aanbevolen resolutie (Deze resolutie instellen).

\*<sup>3</sup> Resolutie voor bepaalde AV-apparaten zoals Microsoft Xbox 360

## VIDEO-invoer

### [S-video-/videosignaal]

– NTSC / PAL / PAL-60

### [Componentvideosignaal]

- 525i (480i) / 525p (480p): 60Hz
- 625i (576i) / 625p (576p): 50Hz
- 1125i (1080i) / 750p (720p): 50Hz / 60Hz
- 1125p (1080p): 24Hz / 50Hz / 60Hz

## HDMI-invoer (videosignaal)

- Videosignaal
  - 525i (480i) / 525p (480p): 60Hz
  - 625i (576i) / 625p (576p): 50Hz
  - 1125i (1080i) / 750p (720p): 50Hz / 60Hz
  - 1125p (1080p): 24Hz / 25Hz / 30Hz / 50Hz / 60Hz
- Audiosignaal
  - 2-kanaals, lineaire PCM (32kHz / 44,1kHz / 48kHz)

## [Locatie van waarschuwingsverklaring]

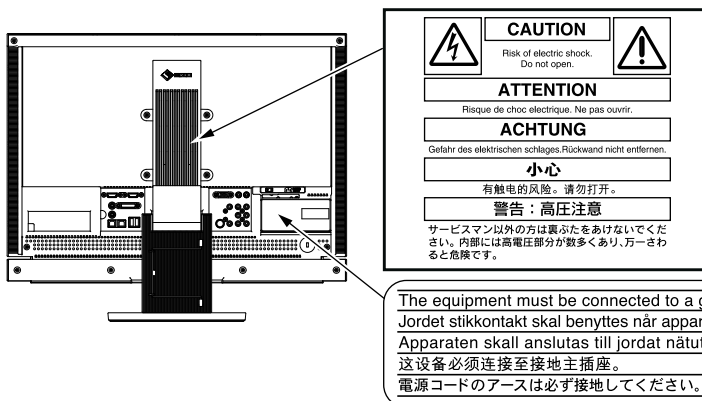

## VEILIGHEIDSSYMBOLEN

In deze handleiding worden onderstaande veiligheidssymbolen gebruikt. Deze geven essentiële informatie. Lees de beschrijvingen nauwkeurig door.

	<b>WAARSCHUWING</b> Als u de informatie bij een WAARSCHUWING negeert, kan dat leiden tot ernstig letsel of levensbedreigende situaties.		<b>LET OP</b> Als u de informatie bij LET OP negeert, kan dat leiden tot letsel en/of schade aan eigendommen of aan het product zelf.
	Geeft aan dat iets verboden is.		Geeft een verplichte handeling aan die moet worden uitgevoerd.

## VOORZORGSMAATREGELEN

### WAARSCHUWING

Als er rook uit het apparaat komt, wanneer u een brandlucht ruikt of als het apparaat vreemde geluiden produceert, trek dan onmiddellijk alle stekkers uit het stopcontact en neem contact op met uw leverancier voor advies.

Wanneer u probeert een defect apparaat te repareren, kan dit leiden tot brand, elektrische schokken of schade aan apparatuur.

**Gebruik het meegeleverde netsnoer en sluit dit aan op een stopcontact dat standaard is voor uw land.**

Respecteer de nominale spanning van het netsnoer. Anders kan dit brand of elektrische schokken tot gevolg hebben.

“Stroomvoorziening: 100-120/200-240 V wisselstroom, 50/60 Hz”

**Houd kleine voorwerpen en vloeistoffen weg van het apparaat.**  
Kleine voorwerpen die per ongeluk door de ventilatiesleuven in de behuizing vallen, of gemorste vloeistof die in de behuizing terechtkomt, kunnen brand, elektrische schokken of schade aan apparatuur veroorzaken. Als er een voorwerp of vloeistof in de behuizing terechtkomt, trek dan onmiddellijk de stekker uit het stopcontact. Laat het apparaat nakijken door een gekwalificeerd technicus voor u het opnieuw gebruikt.

**Gebruik het apparaat op een geschikte plek.**  
Anders kan dit brand, elektrische schokken of schade aan het apparaat tot gevolg hebben.

- Plaats het niet buitenshuis.
- Plaats het niet in een vervoermiddel (schip, vliegtuig, trein, auto, enz.).
- Plaats het niet in een stoffige of vochtige omgeving.
- Zet het beeldscherm niet neer op een plaats waar water op het scherm kan terechtkomen (badkamer, keuken, enzovoort).
- Plaats het niet op een plek waar stoom het beeldscherm rechtstreeks kan raken.
- Plaats het niet in de buurt van een verwarmings- of bevochtigingsapparaat.
- Zet het beeldscherm niet neer in een omgeving met ontvlambare gassen.

**Het apparaat moet aangesloten worden op een geaard stopcontact.**  
Anders kan dit brand of elektrische schokken tot gevolg hebben.

**TL-lampen bevatten kwik (de producten met LED-verlichting bevatten geen kwik). Gooi de lampen weg volgens de geldende milieuvoorschriften.**

### LET OP

**Blokkeer de ventilatiesleuven van de behuizing niet.**

- Plaats geen voorwerpen op de ventilatiesleuven.
- Plaats het apparaat niet in een afgesloten ruimte.
- Zet het apparaat niet op zijn kop en leg het niet plat neer.

Als u de ventilatiesleuven blokkeert, kan de lucht niet goed doorstromen, wat kan leiden tot brand, elektrische schokken of schade aan apparatuur.

**Gebruik een stopcontact waar u gemakkelijk bij kunt.**  
Zo kunt u de stekker snel uit het stopcontact halen als dat nodig is.

## Inhoud van de verpakking

Controleer of de verpakkingendoos volgende onderdelen bevat. Indien onderdelen ontbreken of beschadigd zijn, neem dan contact op met uw plaatselijke leverancier.

### OPMERKING

- Bewaar de verpakkingendoos en –materialen voor het geval u het beeldscherm in de toekomst moet verhuizen of vervoeren.

- Beeldscherm
- Afstandsbediening
- AA-batterijen (2 stuks)
- Netsnoer

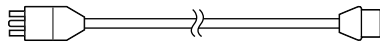

- Digitale signaalkabel (FD-C39)

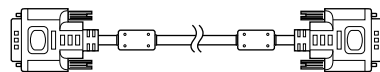

- Analoge signaalkabel (MD-C87)

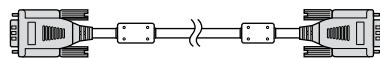



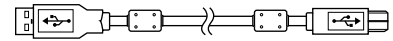

- EIZO USB-kabel (MD-C93)



- EIZO LCD Utility Disk (CD-ROM)
  - Gebruikershandleiding
- Installatiehandleiding (deze handleiding)
- Remote Control Guide (Handleiding voor afstandsbediening)
- PRECAUTIONS (VOORZORGSMATREGELEN)
- Garantiebewijs
- Informatie over recycling
- Montageschroeven (M4 × 12, 4 stuks)

## De installatiehandleiding en de gebruikershandleiding

 <b>Installatiehandleiding</b> (deze handleiding)	Met basisinformatie over het aansluiten op een extern apparaat, zoals een computer, enzovoort, en informatie om het beeldscherm te kunnen gebruiken.
 <b>Remote Control Guide</b> (Handleiding voor afstandsbediening)	Met informatie over het gebruik van de afstandsbediening.
 <b>Gebruikershandleiding</b> (PDF-bestand op de CD-ROM*1)	Met toepassingsinformatie, zoals het gebruik van dit beeldscherm, schermaanpassingen, instellingen en specificaties.
 <b>PRECAUTIONS</b> (VOORZORGSMATREGELEN)	Met informatie over hoe u het beeldscherm veilig kunt gebruiken.

\*1 Adobe Reader dient te zijn geïnstalleerd.

- Productspecificaties variëren per handelsgebied. Controleer of de handleiding is geschreven in de taal van het gebied waar het product is gekocht.

## Informatie over EIZO LCD Utility Disk (CD-ROM)

### • Inhoud van de schijf en overzicht van de software

De schijf bevat programma's voor aanpassingen en de Gebruikershandleiding. Raadpleeg "Readme.txt" of het "read me"-bestand op de schijf voor startprocedures van software of procedures voor het openen van bestanden.

Item	Overzicht	Besturingssysteem
Het bestand "Readme.txt" of "read me"		
Patroonbestanden voor schermaanpassing	Worden gebruikt wanneer het beeld van de analoge signaalinput handmatig wordt aangepast.	Windows * Als u een ander besturingssysteem dan Windows hebt, kunt u de patroonbestanden downloaden van onze site: <a href="http://www.eizo.com">http://www.eizo.com</a>
ScreenManager Pro for LCD  WindowMovie Checker Software	Software waarmee het scherm met de muis en het toetsenbord kan worden aangepast. Raadpleeg "Parameter voor aanpassingsitems" voor de aanpasbare items.  WindowMovie is een functie van ScreenManager Pro for LCD. Raadpleeg de Gebruikershandleiding van ScreenManager Pro for LCD op de disc voor meer informatie.	Windows XP / Vista  * WindowMovie Checker-software kan niet worden gebruikt met Windows Vista.
EIZO ScreenSlicer	Software waarmee een scherm wordt opgesplitst en meerdere vensters op efficiënte wijze worden ingedeeld.	Windows XP / Vista
Gebruikershandleiding van dit beeldscherm (PDF-bestand)		

### • ScreenManager Pro for LCD gebruiken

Raadpleeg de Gebruikershandleiding op de disc voor informatie over de installatie en het gebruik van ScreenManager Pro for LCD.

## Voordat u de afstandsbediening gebruikt

### • De batterijen plaatsen

1. Druk op de achterkant van de afstandsbediening op de knop om de klep te ontgrendelen en verwijder de klep.

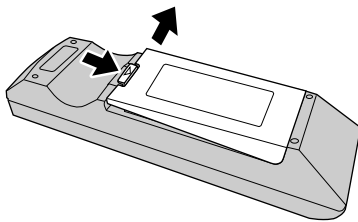

2. Plaats de AA-batterijen en plaats de klep terug.

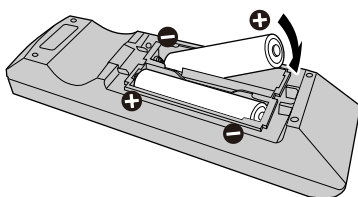

### • Ontvangbaar bereik van de afstandsbediening

Gebruik de afstandsbediening binnen het onderstaande bereik.

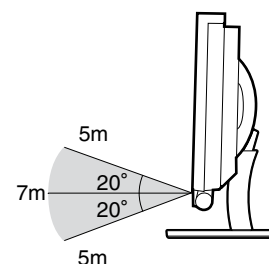
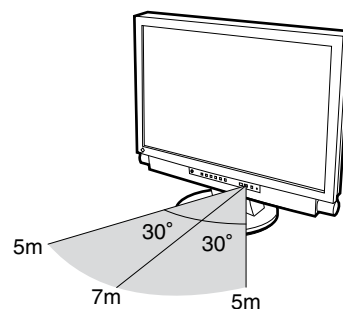

# Knoppen en functies

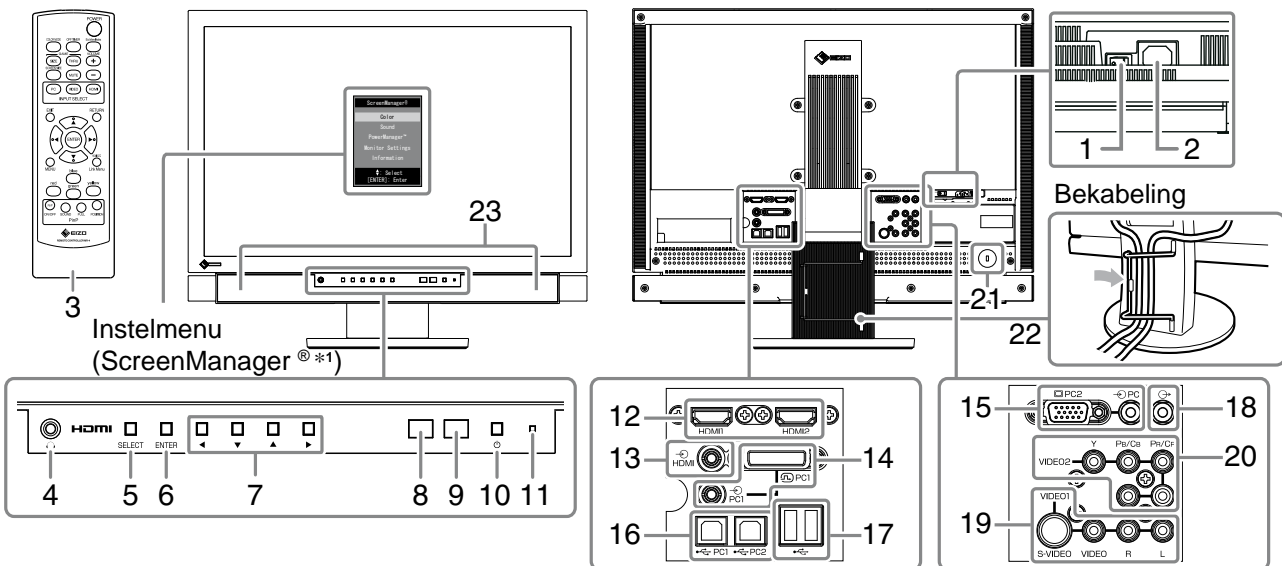

1	<b>Hoofdschakelaar</b>	Hiermee schakelt u de hoofdvoeding in of uit.
2	<b>Voedingsaansluiting</b>	Hiermee sluit u het netsnoer aan.
3	<b>Afstandsbediening</b>	Met de afstandsbediening kunnen handelingen, instellingen en aanpassingen van het beeldscherm worden uitgevoerd.
4	<b>Hoofdtelefoonaansluiting</b>	[Stereo mini-aansluiting] Hiermee kan een hoofdtelefoon worden aangesloten.
5	<b>Selectietoets (SELECT)</b>	<ul style="list-style-type: none"> <li>• Hiermee wordt het menu "SELECT" weergegeven.</li> <li>• Elke keer dat u op de toets drukt, wordt de inhoud van het menu gewijzigd. (U kunt het volume aanpassen en het invoersignaal wijzigen in het menu "SELECT".)</li> </ul>
6	<b>Enter-toets (ENTER)</b>	Hiermee wordt het instelmenu weergegeven, worden instel- of aanpassingsitems in menu's vastgelegd en worden de instellingen of aanpassingen opgeslagen.
7	<b>Bedieningstoetsen (◀▼▲▶)</b>	Worden gebruikt om de instel- of aanpassingsitems te selecteren of om de aanpassingswaarden in de menu's te verhogen of te verlagen.
8	<b>Sensor</b>	Stelt de helderheid van de omgeving vast. Auto EcoView-functie (zie pagina 16).
9	<b>Afstandsbedieningssensor</b>	Hiermee wordt het signaal van de afstandsbediening ontvangen.
10	<b>Aan/uit-knop</b>	Hiermee zet u het apparaat aan of uit.
11	<b>Aan/uit-lampje</b>	Geeft de status van het beeldscherm aan. Blauw : in bedrijf      Oranje : energiebesparingsmodus Uit : uitgeschakeld
12	<b>Invoersignaalansluitingen (HDMI1 / HDMI2)</b>	[HDMI-aansluiting x 2] Hiermee sluit u een AV-apparaat of computer aan.
13	<b>Audioinvoeraansluiting ("Analog Sound")</b>	[Stereo mini-aansluiting] Voor HDMI-invoer, wordt gebruikt om het audiosignaal van andere aansluitingen dan de HDMI-aansluiting in te voeren.
14	<b>Invoersignaalansluiting (PC1)</b>	[Video : DVI-D-aansluiting, Audio : Stereo mini-aansluiting] Hiermee kan een computer worden aangesloten.
15	<b>Invoersignaalansluiting (PC2)</b>	[Video : D-Sub mini 15-pins aansluiting, Audio : Stereo mini-aansluiting] Hiermee kan een computer worden aangesloten.
16	<b>USB-poort (upstream)</b>	[Upstream x 2] Hiermee kan een computer worden aangesloten.
17	<b>USB-poort (downstream)</b>	[Downstream x 2] Hiermee kan een USB-randapparaat worden aangesloten.
18	<b>Audio-uitvoeraansluiting</b>	[Stereo mini-aansluiting] Hiermee sluit u audioapparaten aan.
19	<b>Invoersignaalansluiting (VIDEO1)</b>	[Video : S-video-/video-invoeraansluiting, Audio : Pinaansluiting] Hiermee sluit u een AV-apparaat aan.
20	<b>Invoersignaalansluiting (VIDEO2)</b>	[Video : Componentvideo-invoeraansluiting, Audio : Pinaansluiting] Hiermee sluit u een AV-apparaat aan.
21	<b>Uitsparing beveiligingsaansluiting</b>	Conform het beveiligingssysteem MicroSaver van Kensington.
22	<b>Kabelhouder</b>	Hierin kunt u de beeldschermkabels opbergen.
23	<b>Luidspreker</b>	Uitvoer audiobron.

\*1 ScreenManager® is de benaming van die EIZO gebruikt voor het instelmenu. Hoe ScreenManager werkt, leest u in de Gebruikershandleiding op de CD-ROM.

# Verbindingskabels

## 1 Sluit elk apparaat aan.

- Een computer aansluiten ..... Zie hieronder
- Een USB-apparaat aansluiten ..... Pagina 11
- Een AV-apparaat aansluiten ..... Pagina 12
- Een audioapparaat aansluiten ..... Pagina 13

### • Een computer aansluiten

#### Attentie

- Als u het huidige beeldscherm vervangt door een FX2431-beeldscherm, moet u de instellingen op de computer voor de resolutie en de verticale frequentie aanpassen aan die geschikt zijn voor het FX2431-beeldscherm. Gebruik hiervoor de resolutietabel (zie pagina 3) voordat u de computer aansluit.

### 1. Sluit het beeldscherm aan op de computer met behulp van een signaalkabel die past op de aansluitingen.

Draai de schroeven van de aansluitingen goed vast na het aansluiten van de kabel.

### • Bij aansluiting van PC1-invoer (digitale signaalaansluiting)

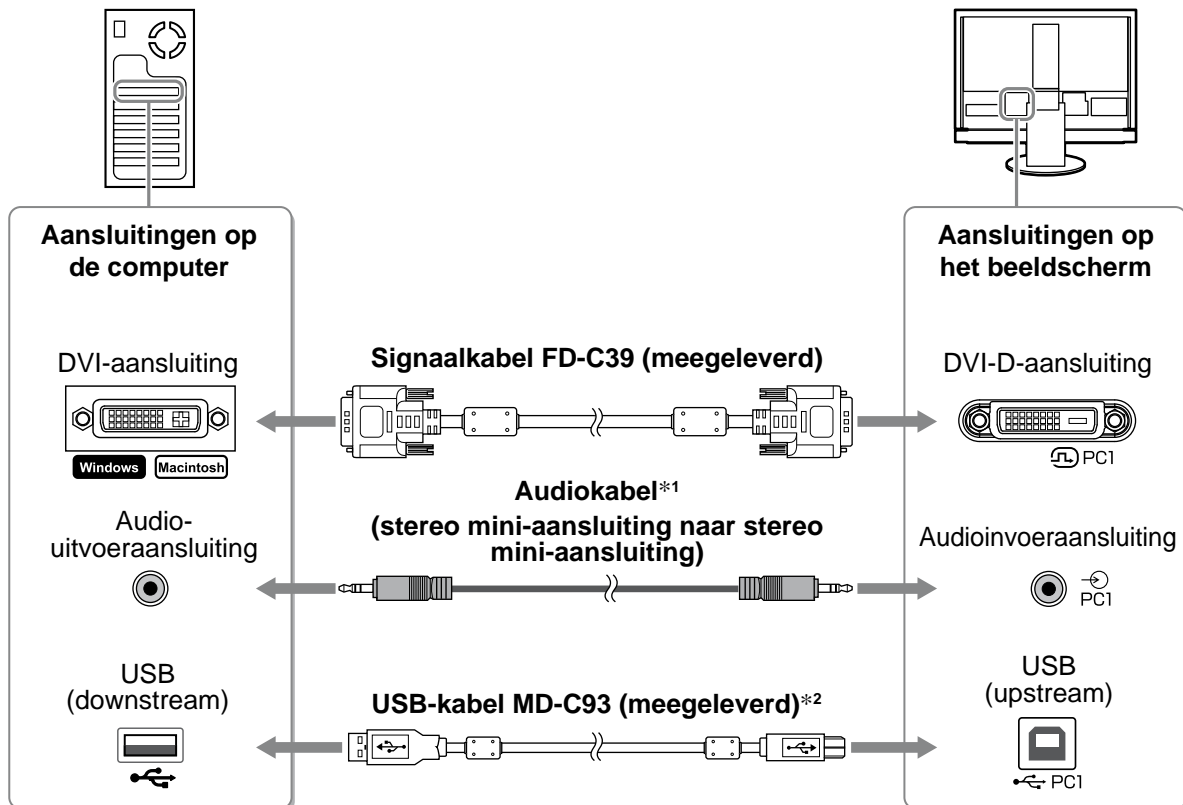

\*1 Schaf deze kabel aan.

\*2 Als u twee computers wilt aansluiten op het beeldscherm, moet u een extra kabel aanschaffen.



• Bij aansluiting van PC2-invoer (analoge signaalaansluiting)

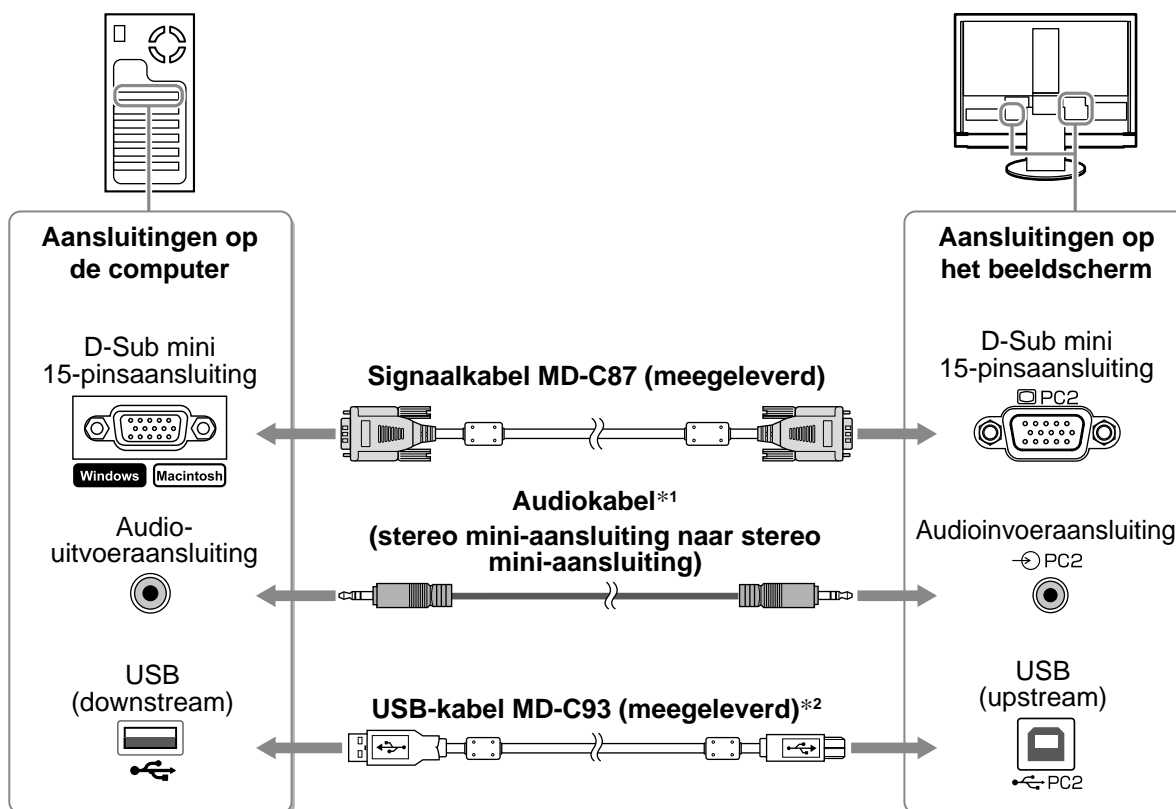

\*<sup>1</sup> Schaf deze kabel aan.

\*<sup>2</sup> Als u twee computers wilt aansluiten op het beeldscherm, moet u een extra kabel aanschaffen.

• Bij aansluiting van HDMI1-invoer/HDMI2-invoer (digitale signaalaansluiting)

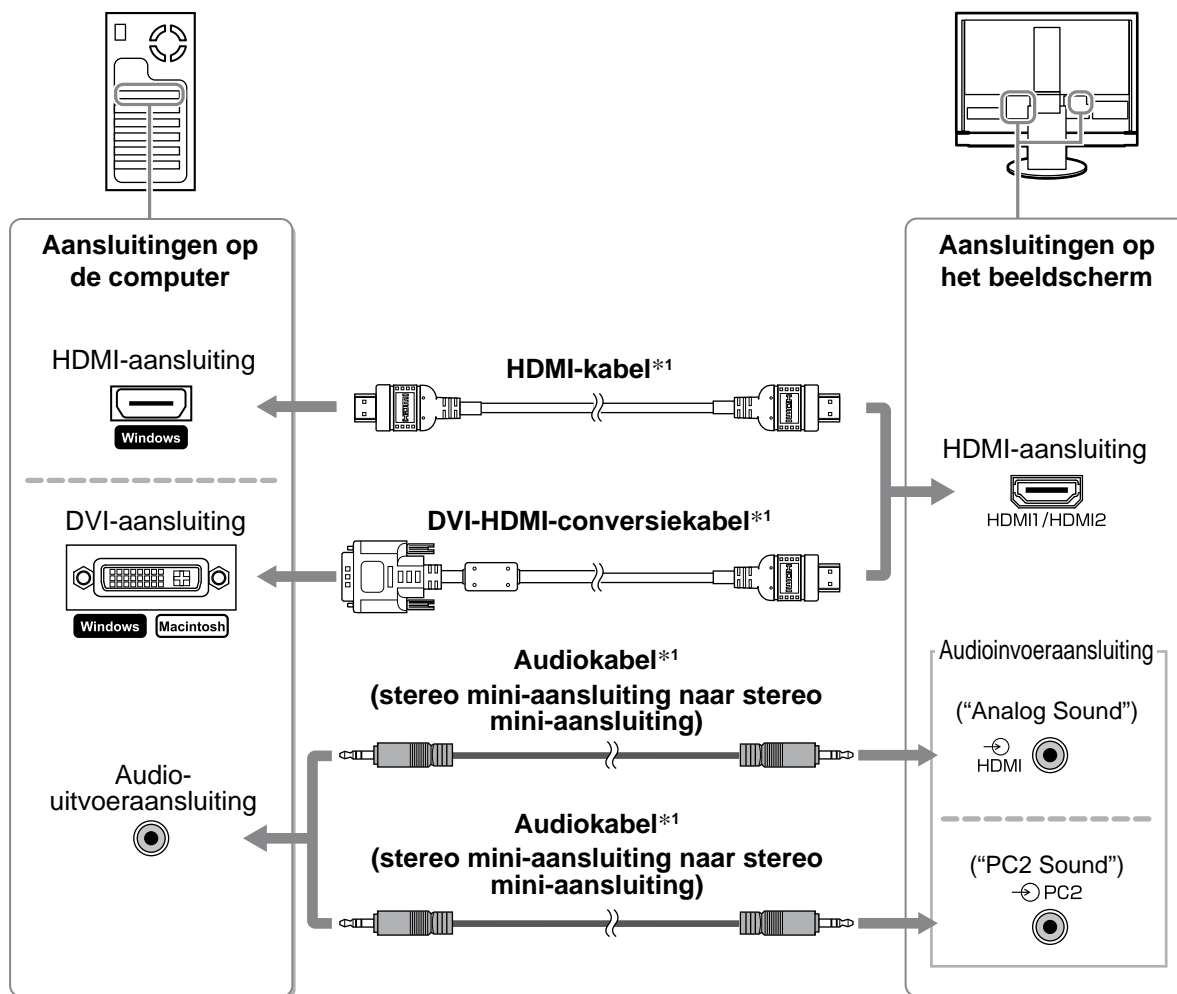

\*1 Schaf deze kabel aan.

**Attentie**

- Houd rekening met het volgende wanneer u de computer aansluit op HDMI-invoer.
    - Nadat u "PC" hebt ingesteld bij [Input Format] (Invoerindeling) in het instelmenu, start u de computer op.
    - Stel bij [Sound Input Jack] (Geluidsingang) in het instelmenu de aansluiting ("Analog Sound" (Analoog geluid) of "PC2 Sound" (PC2-geluid)) in waarmee het geluid van de computer wordt ingevoerd.
- Raadpleeg de Gebruikershandleiding op de "EIZO LCD Utility Disk" (CD-ROM).

- Een USB-apparaat aansluiten

1. Sluit USB-apparaten (toetsenbord, muis, enzovoort) aan op de USB-poort (downstream) op het beeldscherm.

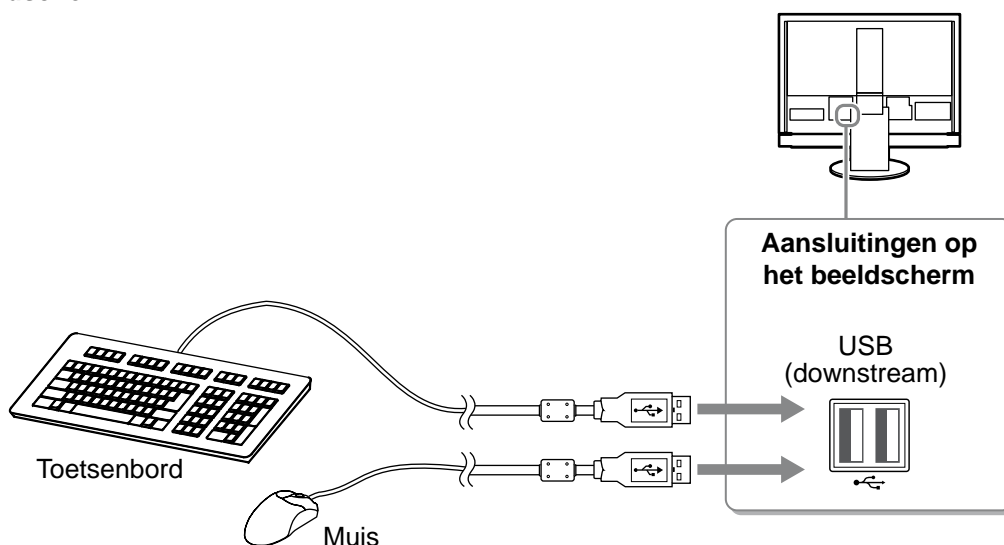

**Attentie**

- Nadat u de USB-apparaten hebt aangesloten en het beeldscherm hebt ingeschakeld, wordt de USB-functie automatisch ingesteld.
- Dit beeldscherm werkt wellicht niet correct afhankelijk van de computer, het besturingssysteem of de USB-apparaten die worden gebruikt. (Raadpleeg de fabrikanten als u wilt weten of hun apparaten compatibel zijn voor aansluiting via USB.)
- Het USB-apparaat werkt niet wanneer de hoofdschakelaar van het beeldscherm is uitgeschakeld.

**OPMERKING**

- De computer (PC1 of PC2) waarop de USB-apparaten worden gebruikt, schakelt automatisch over in overeenstemming met de schakeling van het invoersignaal. De computer waarop de USB-apparaten worden gebruikt, kan ook worden opgegeven. Raadpleeg de Gebruikershandleiding op de "EIZO LCD Utility Disk" (CD-ROM).

• Een AV-apparaat aansluiten

1. Sluit het beeldscherm aan op het AV-apparaat met een signaalkabel die past op de aansluitingen.

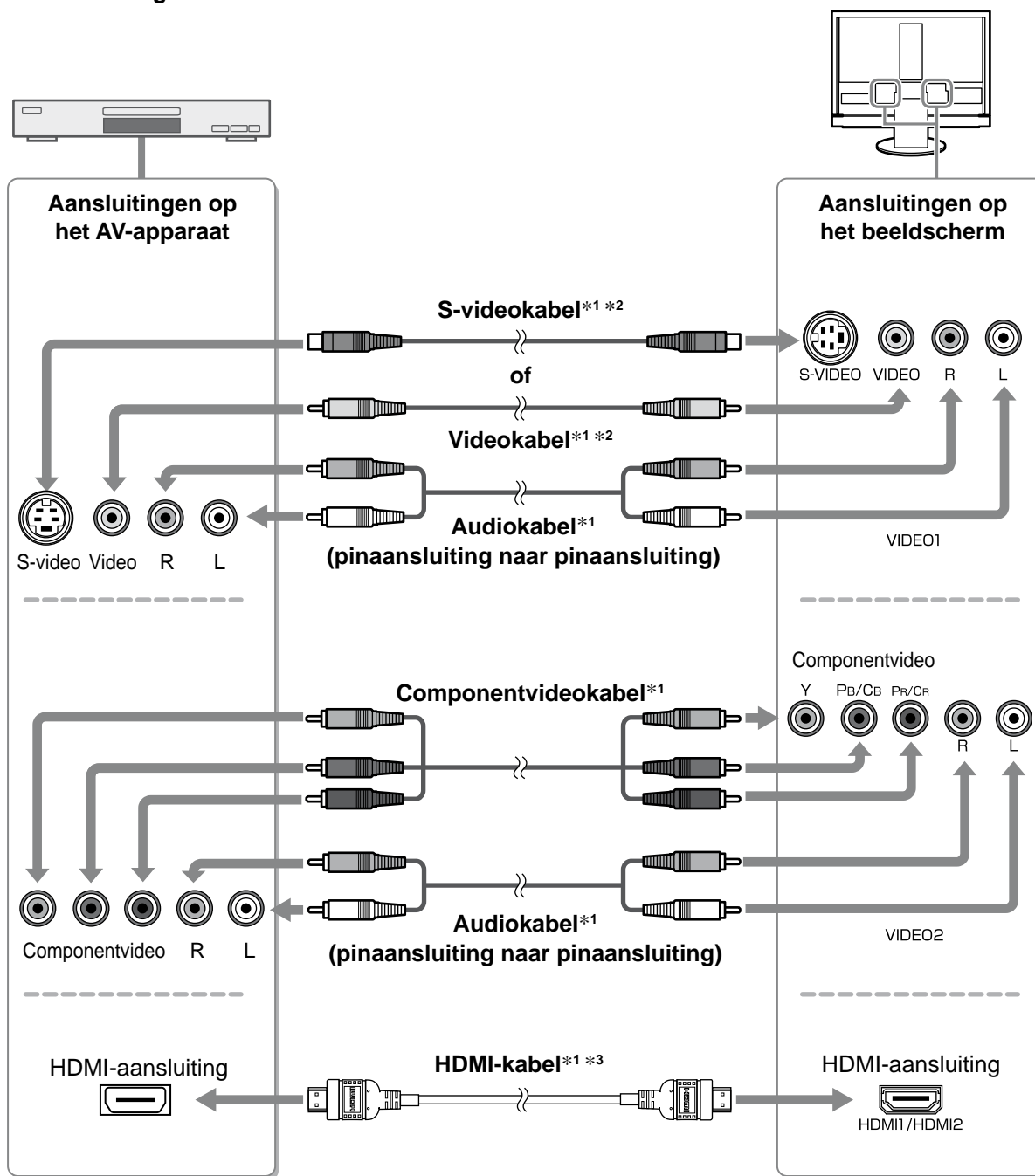

\*1 Schaf deze kabel aan.

\*2 Gebruik een van de kabels om het beeldscherm en het AV-apparaat op elkaar aan te sluiten.

\*3 Gebruik een kabel waarop "High Speed HDMI™ Cable" wordt vermeld.

**Attentie**

- Wanneer u het AV-apparaat bedient dat is aangesloten op de HDMI-invoer van het beeldscherm met de HDMI CEC-functie, moet u [HDMI CEC Setting] (HDMI CEC-instelling) in het instelmenu instellen (zie pagina 17).

- Een audioapparaat aansluiten

1. Sluit het beeldscherm aan op het audioapparaat met een audiokabel die geschikt is voor de aansluitingen.

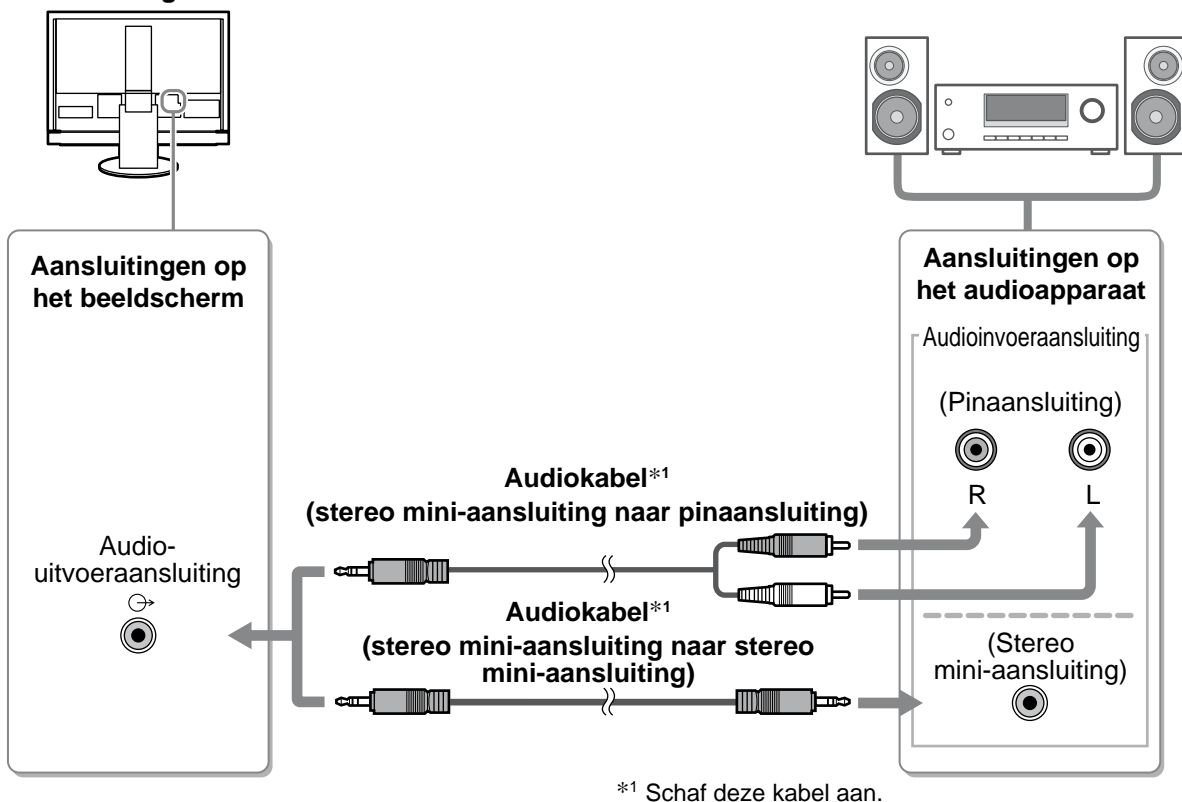
**Attentie**

- Wanneer u het audioapparaat gebruikt, stelt u het volume van het beeldscherm in op "0". Pas het volume en het geluid aan op het audioapparaat.

**OPMERKING**

- Als u een hoofdtelefoon gebruikt, sluit u deze aan op de hoofdtelefoonaansluiting op het beeldscherm.

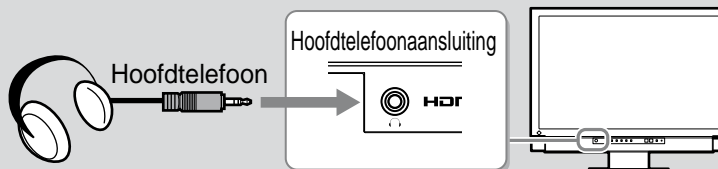

## 2 Sluit het netsnoer van het beeldscherm aan op een stopcontact.

1. Sluit het netsnoer aan op de netspanningsaansluiting achteraan op het beeldscherm.

## Hoogte en hoek van het beeldscherm aanpassen

Houd de linker- en rechterraand van het beeldscherm met beide handen vast en pas de hoogte en hellingshoek (horizontaal en verticaal) van het beeldscherm aan voor optimale werkomstandigheden.

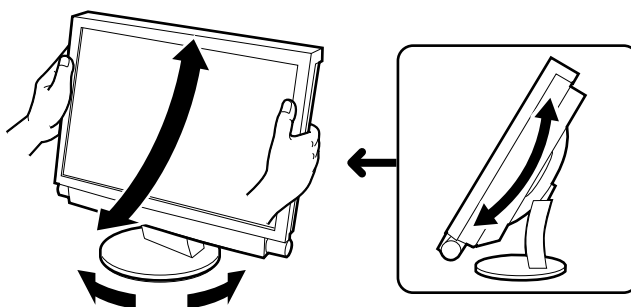

## Het scherm weergeven

- 1 Controleer of de hoofdschakelaar van het beeldscherm is ingeschakeld.
- 2 Schakel het beeldscherm in met  op de afstandsbediening (of met  op het beeldscherm).  
Het Aan/uit-lampje van het beeldscherm licht blauw op.
- 3 Zet het externe apparaat aan.
- 4 Schakel het invoersignaal over om het gewenste beeld weer te geven dat worden verzonden door het apparaat.

Druk op ,  of . Elke keer dat u op de toets drukt, wordt het invoersignaal gewijzigd.

PC	PC1→PC2...
VIDEO	VIDEO1→VIDEO2...
HDMI	HDMI1→HDMI2...

### ■ Als u een analoog signaal ontvangt van de computer

Wanneer u het beeldscherm en de computer inschakelt en deze voor het eerst gebruikt met een analoog signaal, wordt de functie voor automatische aanpassing van het scherm geactiveerd om de klok, fase en schermpositie automatisch aan te passen.

Wanneer digitale signalen van de computer worden ingevoerd, worden de beelden correct weergegeven op basis van de vooraf ingestelde gegevens van het beeldscherm.

#### Attentie

- Schakel het beeldscherm uit als u dit lange tijd niet gebruikt. Wanneer u de stekker uit het stopcontact trekt, verbruikt het apparaat helemaal geen stroom.

## Het volume aanpassen

- 1 Druk op  of  op de afstandsbediening.

Als u op  drukt, wordt het volume verhoogt en als u

op  drukt, wordt het volume verlaagt.

#### Menu voor volumeaanpassing



## De schermmodus selecteren

Als u de color mode (kleurenmodus) wijzigt, kunt u de juiste weergavemodus eenvoudig instellen.

Raadpleeg de Gebruikershandleiding op de "EIZO LCD Utility Disk" (CD-ROM) voor meer informatie over Color Mode (Kleurenmodus).

### Color Mode (Kleurenmodus)

(PC-invoer/HDMI-invoer (PC-sigtaal))

<b>Text (Tekst)</b>	Meest geschikt voor tekstweergave van tekstverwerkings- of rekenbladssoftware.
<b>Picture (Afbeelding)</b>	Meest geschikt voor weergave van foto's of stilstaande beelden.
<b>Movie (Film)</b>	Meest geschikt voor weergave van bewegende beelden.
<b>Game (Spelcomputer) (PC)</b>	Meest geschikt voor de weergave van afbeeldingen in games.
<b>Custom (Aangepast) (xxx<sup>*1</sup>)</b>	Hiermee stelt u de kleuren in volgens uw eigen voorkeuren.

(VIDEO-invoer/HDMI-invoer (videosigtaal))

<b>Standard (Standaard)</b>	Standaardvideoweergave.
<b>Cinema (Bioscoop)</b>	Geschikt voor bioscoopeffect, enzovoort.
<b>Dynamic (Dynamisch)</b>	Geschikt voor scherpe beelden.
<b>Game (Spelcomputer)</b>	Meest geschikt voor de weergave van afbeeldingen in games.
<b>Custom (Aangepast) (xxx<sup>*1</sup>)</b>	Hiermee stelt u de kleuren in volgens uw eigen voorkeuren.

\*1 De geselecteerde invoer wordt weergegeven.

- 1** Druk op  op de afstandsbediening.  
Elke keer dat u op de toets drukt, wordt de modus gewijzigd.

#### Instelmenu Color Mode (Kleurenmodus)



# De schermhelderheid regelen

- 1 Druk op  op de afstandsbediening.**  
Het instelmenu wordt weergegeven.
- 2 Kies [Color] (Kleur) en druk op .**  
Het menu Color (Kleur) wordt weergegeven.
- 3 Kies [Brightness] (Helderheid) met  of  en druk op .**  
Het aanpassingsmenu brightness (helderheid) wordt weergegeven.

## Menu Color (Kleur)

Color	
Return	
Color Mode	[ Custom (xxxx) ]
Brightness	[ 50 ]
Black Level	[ Standard ]
Contrast	[ 50 ]
Saturation	[ 0 ]
Hue	[ 0 ]
Temperature	[ 6500K ]
Advanced Settings	
Reset	
↓ Select [ENTER] : Enter [EXIT] : Exit	

## Aanpassingsmenu Brightness (Helderheid)

Br ightness	
50	

- 4 Regel de helderheid met  of .**  
Druk op  om de schermhelderheid te verhogen of druk op  om deze te verlagen.

- 5 Druk op  bij de gewenste helderheid.**  
De ingestelde helderheid wordt opgeslagen.

### OPMERKING

- Wanneer u Auto EcoView gebruikt, wordt de geschikte helderheid voor het scherm automatisch ingesteld op basis van de omgevingshelderheid die wordt gedetecteerd door de sensor aan de onderkant van het beeldscherm en de helderheid van de weergegeven beelden. Raadpleeg de Gebruikershandleiding op de "EIZO LCD Utility Disk" (CD-ROM).

**De basisinstellingen en -aanpassingen zijn uitgevoerd. Meer informatie over geavanceerde instelling/aanpassing vindt u in de Gebruikershandleiding op de CD-ROM.**



# HDMI CEC instellen (bij bediening van externe apparaten met het beeldscherm)

Dit beeldscherm biedt ondersteuning voor HDMI CEC (Consumer Electronics Control). De interactieve bediening wordt mogelijk als u het externe apparaat dat geschikt is voor HDMI CEC, met de HDMI-kabel aansluit op het beeldscherm.

Stel het volgende in wanneer u het externe apparaat met de HDMI CEC-functie bedient via het beeldscherm.

## Attentie

- Met de HDMI CEC-functie kan dit beeldscherm alleen die externe apparaten, zoals recorders en spelers, die geschikt zijn voor HDMI CEC, bedienen. Deze functie werkt echter niet correct voor bepaalde apparaten.
- Raadpleeg de Remote Control Guide (Handleiding voor afstandsbediening) en de Gebruikershandleiding op de "EIZO LCD Utility Disk" (CD-ROM) voor meer informatie over de bediening van externe apparaten en de HDMI CEC-functie.

## 1 Controleer of de HDMI CEC-instelling op het externe apparaat is ingeschakeld.

Raadpleeg de handleiding van het externe apparaat voor meer informatie over de instelling.

## 2 Druk op op de afstandsbediening.

Het instelmenu wordt weergegeven.

## 3 Kies [Monitor Settings] (Beeldscherminstellingen)

met  op  en druk op .

Het menu Monitor Settings (Beeldscherminstellingen) wordt weergegeven.

### Menu Monitor Settings (Beeldscherminstellingen)



## 4 Kies [HDMI CEC Setting] (HDMI CEC-instelling) met

 op  en druk op .

Het menu HDMI CEC Setting (HDMI CEC-instelling) wordt weergegeven.

### Menu HDMI CEC Setting (HDMI CEC-instelling)

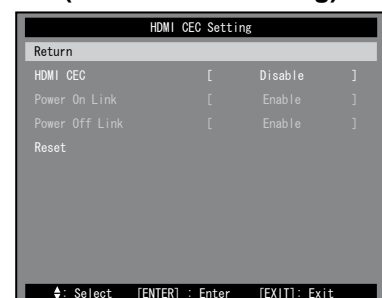

## 5 Stel elk item in.

1. Kies het instelitem met  of  en druk op .

Het instelmenu van het geselecteerde item wordt weergegeven.

2. Selecteer de instelling met  of  en druk op .

- [HDMI CEC] : Selecteer "Enable" (Inschakelen).
- [Power On Link] (Inschakelingskoppeling) :  
Selecteer "Enable" (Inschakelen) als u het beeldscherm wilt inschakelen wanneer u het externe apparaat inschakelt.
- [Power Off Link] (Uitschakelingskoppeling) :  
Selecteer "Enable" (Inschakelen) als u het externe apparaat wilt uitschakelen wanneer u het beeldscherm uitschakelt.



## 6 Druk op .

De instelling is voltooid.

# Probleem: geen beeld

Als het probleem blijft bestaan nadat u de onderstaande oplossingen hebt uitprobeerd, neem dan contact op met uw plaatselijke leverancier.

## 1. Kijk naar het aan/uit-lampje.

Probleem	Status	Mogelijke oorzaak en oplossing
Geen beeld	Aan/uit-lampje brandt niet.	<ul style="list-style-type: none"> <li>Controleer of het netsnoer goed is aangesloten.</li> <li>Controleer of de hoofdschakelaar is ingeschakeld.</li> <li>Druk op  op de afstandsbediening (of op  op het beeldscherm).</li> </ul>
	Aan/uit-lampje is blauw.	Controleer of het apparaat correct is aangesloten. (PC-invoer/HDMI-invoer (PC-signaal)) Stel elke aanpassingswaarde bij [Brightness] (Helderheid), [Contrast] en [Gain] (Versterking)* <sup>1</sup> in op een hoger niveau. (VIDEO-invoer/HDMI-invoer (videosignaal)) Controleer of het aangesloten apparaat is ingeschakeld.
	Aan/uit-lampje is oranje.	(PC-invoer/HDMI-invoer (PC-signaal)) <ul style="list-style-type: none"> <li>Druk op een toets op het toetsenbord of klik met de muis.</li> <li>Zet de computer aan.</li> </ul>



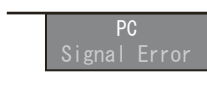

\*<sup>1</sup> Raadpleeg de Gebruikershandleiding op de CD-ROM voor meer informatie over het instellen van brightness (helderheid), contrast en gain (versterking).

## 2. Controleer het foutbericht op het scherm.

(PC-invoer/HDMI-invoer (PC-signaal))

Probleem	Status	Mogelijke oorzaak en oplossing
Voorbeeld: 	Het bericht geeft aan dat het invoersignaal buiten het opgegeven frequentiebereik valt.  * Het huidige invoersignaal kan worden gecontroleerd in het menu [Information] (Informatie). (De signaalfrequentie die buiten het bereik valt, wordt in magenta weergegeven.)	Schakel om naar de juiste modus met behulp van de software die bij de videokaart is geleverd. Raadpleeg de handleiding van de videokaart voor meer informatie.

## 3. Controleer [Information] (Informatie) in het instelmenu.

(Druk op  op de afstandsbediening, kies [Information] (Informatie) met  of  en druk op .)

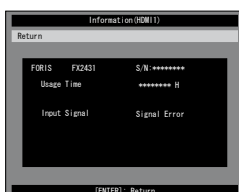
Probleem	Status	Mogelijke oorzaak en oplossing
Voorbeeld:  "Signal Error" ("Signaalfout") wordt weergegeven	Het bericht aan de linkerkant geeft aan dat het signaal van het apparaat niet wordt ingevoerd of dat het signaal van het apparaat buiten de specificaties valt.	<ul style="list-style-type: none"> <li>Controleer of het apparaat correct is aangesloten.</li> <li>Controleer of het aangesloten apparaat is ingeschakeld.</li> <li>Raadpleeg de handleiding van het aangesloten apparaat voor informatie over de indeling van het uitvoersignaal.</li> </ul>

---

Copyright© 2009 EIZO NANA O CORPORATION Alle rechten voorbehouden.

Geen enkel gedeelte van deze handleiding mag worden gereproduceerd, opgeslagen in een gegevensopslagsysteem of verzonden, in welke vorm of op welke manier (elektronisch, mechanisch of anderszins) dan ook, zonder de voorafgaande schriftelijke toestemming van EIZO NANA O CORPORATION.

EIZO NANA O CORPORATION is niet verplicht om eventueel ingezonden materiaal of informatie vertrouwelijk te houden, tenzij er eerdere afspraken zijn gemaakt met betrekking tot de ontvangst van deze informatie door EIZO NANA O CORPORATION. Hoewel elke moeite is gedaan om ervoor te zorgen dat deze handleiding actuele informatie bevat, moet u er rekening mee houden dat de beeldscherm specificaties van EIZO zonder voorafgaande kennisgeving kunnen worden gewijzigd.

---

Apple en Macintosh zijn gedeponeerde handelsmerken van Apple Inc.

HDMI, het HDMI-logo en High-Definition Multimedia Interface zijn handelsmerken of gedeponeerde handelsmerken van HDMI Licensing LLC.

VGA is een gedeponeerd handelsmerk van International Business Machines Corporation.

Windows, Windows Vista en Xbox 360 zijn gedeponeerde handelsmerken van Microsoft Corporation in de Verenigde Staten en andere landen.

VESA is een gedeponeerd handelsmerk of handelsmerk van Video Electronics Standards Association in de Verenigde Staten en andere landen.

EIZO en ScreenManager zijn gedeponeerde handelsmerken van EIZO NANA O CORPORATION in Japan en andere landen.

FORIS is een handelsmerk van EIZO NANA O CORPORATION.



**EIZO NANA O CORPORATION**

153 Shimokashiwano, Hakusan, Ishikawa 924-8566 Japan  
Phone: +81 76 277 6792 Fax: +81 76 277 6793

**EIZO EUROPE AB**

Lovangsvagen 14 194 61, Upplands Väsby, Sweden  
Phone: +46 8 594 105 00 Fax: +46 8 590 91 575