

Installationsvejledning

FlexScan®

S1721 S1731 S1921 S1931

LCD-farveskærm

SIKKERHEDSSYMBOLER

Denne vejledning anvender sikkerhedssymbolerne herunder. De angiver vigtige informationer. Læs dem omhyggeligt.

 ADVARSEL Manglende efterlevelse af informationerne i en ADVARSEL kan medføre alvorlig personskade og kan være livstruende.	 FORSIGTIG Manglende efterlevelse af informationerne mærket FORSIGTIG kan medføre moderat personskade og/eller beskadigelse af genstande eller produktet.
 Angiver en forbudt handling.	 Angiver en obligatorisk handling, som skal udføres.

SIKKERHEDSFORANSTALTNINGER **ADVARSEL**

 Hvis enheden begynder at udsende røg, lugte som om noget brænder eller afgive mærkelige lyde, skal du med det samme afbryde alle elektriske forbindelser og kontakte din forhandler for hjælp.

Forsøg på anvendelse af en enhed med funktionsfejl kan medføre brand, elektrisk stød eller beskadigelse af produktet.

 **Brug den medfølgende netledning, og tilslut den til en almindelig stikkontakt.**

Sørg for at forblive inden for netledningens angivne spændingsområde. Hvis du ikke gør det, kan det medføre brand eller elektrisk stød.

 **Hold små genstande eller væsker borte fra enheden.**
Små objekter, der fejlagtigt falder gennem kabinettets ventilationsåbninger eller spild ind i kabinettet, kan medføre brand, elektrisk stød eller beskadigelse af udstyret. Hvis et objekt eller væske falder/løber ind i kabinettet, skal du med det samme fjerne enheden fra stikkontakten. Få enheden undersøgt af en kvalificeret servicetekniker inden den bruges igen.

 **Anbring enheden et passende sted.**
Hvis du ikke gør det, kan det medføre brand, elektrisk stød eller beskadigelse af udstyret.

- Anbring den ikke udendørs.
- Anbring den ikke i transportmidler (skib, fly, tog, bil mv.).
- Anbring den ikke i støvfyldt eller fugtigt miljø.
- Anbring den ikke et sted, hvor damp rammer skærmen direkte.
- Anbring den ikke tæt på varmekilder eller vandfordampere.

 **Udstyret skal tilsluttes til en stikkontakt med jord.**
Hvis du ikke gør det, kan det medføre brand eller elektrisk stød.

 **FORSIGTIG**



 **Blokér ikke kabinettets ventilationsåbninger.**

- Anbring ikke objekter på ventilationsåbningerne.
- Installer ikke enheden i et lukket område.
- Brug ikke enheden i liggende stilling eller vendt på hovedet.

Blokering af ventilationsåbningerne forhindrer korrekt luftstrøm og kan medføre brand, elektrisk stød eller beskadigelse af udstyret.

 **Brug en stikkontakt, der er let adgang til.**
Dette sikrer, at du i tilfælde af et problem hurtigt kan afbryde for strømmen.

Om Installationsvejledning, Brugervejledning og Specifikationsblad

	Installationsvejledning (denne vejledning)	Beskriver grundlæggende informationer fra tilslutning af skærmen til en pc til brug af skærmen.
	Brugervejledning, Specifikationsblad (• PDF-fil på cd-rom'en*)	Beskriver produktinformationer som f.eks. skærmjusteringer, indstillinger og specifikationer.

* Installation af Adobe Reader kræves.

• Produktspecifikationer kan variere i de enkelte salgsområder. Kontrollér, at specifikationsbladet er på et sprog, der svarer til sproget i købsområdet.

Se side ii vedrørende hvert af punkterne nedenfor.

1 Sensor

- Sensoren registrerer den omgivende lysstyrke. (side 7)

2a Lydstyrkereguleringsknap (Ned)*¹

- Viser menuen for lydstyrkeregulering, hvor du kan skrue ned for lyden. (side 6)

2b Knap til justering af lysstyrke (Ned)*²

- Viser menuen til justering af lysstyrke til reducere af lysstyrken. (side 7)

3a Lydstyrkereguleringsknap (Op)*¹

- Viser menuen for lydstyrkeregulering, hvor du kan skrue op for lyden. (side 6)

3b Knap til justering af lysstyrke (Op)*²

- Viser menuen til justering af lysstyrke til forøgelse af lysstyrken. (side 7)

4 Knap til valg af indgangssignal

- Skifter indgangssignaler til visning, når to pc'er er tilsluttet til skærmen.

5 Kontrolknapper (venstre, højre)

- Vælger et justeringselement eller forøger/reducerer justerede værdier ved avanceret justering med menuen Justering. (side 7)
- Viser skærmen Justering af lysstyrke*¹. (side 6)

6 Knappen Enter

- Viser menuen Justering, vælger et element på menuskærmen og gemmer de justerede værdier.

7 Tænd/sluk-knap

- Tænder og slukker for strømmen.

8 Strømindikator

- Viser skærmens driftsstatus.
Blå: Tændt Slukket: Der er slukket for strømmen Orange: Energisparefunktion

9 Slot til sikkerhedslås

- Kompatibel med Kensington MicroSaver-sikkerhedssystem.

10 Fod

- Se side 3, 5.

11 Signalindgangsstik

- Venstre: DVI-D-stik/højre: 15-bens D-Sub-mini-stik.

12 Upstream USB-port

- Til tilslutning af USB-kablet når ScreenManager Pro for LCD-software (til Windows) anvendes.
Se brugervejledningen på cd-rom'en for oplysninger om brug af softwaren.

13 Stereoministik*¹

- Til tilslutning af stereoministikablet.

14 Hovedtelefonstik*¹

- Til tilslutning af hovedtelefon.

15 Højtaler*¹

- Udgangslydkilde.

16 Kabelholder

- Dækker skærmkablerne.

17 Strømstik

- Tilslutter strømstikket.

*¹ Model med højttalere, *² Model uden højttalere

Pakkens indhold

Kontrollér, at alle følgende elementer findes i emballagen. Hvis elementer mangler eller er beskadiget, skal du kontakte din lokale forhandler.

BEMÆRK

- Gem emballagen og materialer til fremtidig flytning eller transport af skærmen.

For hvert punkt herunder, se side i.

- 1 Skærm
- 2 Netledning
- 3 Disken EIZO LCD Utility (cd-rom)
 - Brugervejledning, Specifikationsblad
- 4 Installationsvejledning (denne vejledning)
- 5 Begrænset garanti
- 6 Fastgørelsesskruer: M4 x 12 mm 4 stk
(til arm eller fod fra anden producent)
- 7 Digitalt signalkabel (FD-C39)
- 8 Analogt signalkabel (MD-C87)
- 9 EIZO USB-kabel (MD-C93)
- 10 Stereoministikkabel*¹
- 11 Kabelholder (EZ-UP-fod)

Installation/opbevaring af skærmen med EZ-UP-fod

Hvis du har købt skærmen med EZ-UP-fod, skal du udføre de følgende procedurer ved installation og opbevaring.

Installation af skærmen

Ved installation af skærmen skal du løfte den i pilens retning ved at holde i paneldelen med begge hænder, indtil du hører "klikket". Hvis den klikker, er låsen til skærmens fod aktiveret, så det er sikkert at anvende skærmen.

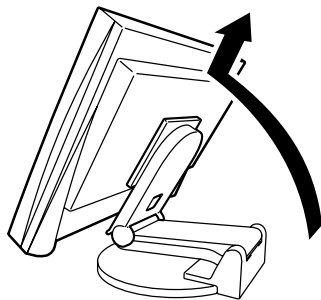

Opbevaring af skærmen

Skub knappen til at "låse op" for at frigøre låsen. Sænk skærmens panel bagud, og opbevar skærmen i den foldede stilling.

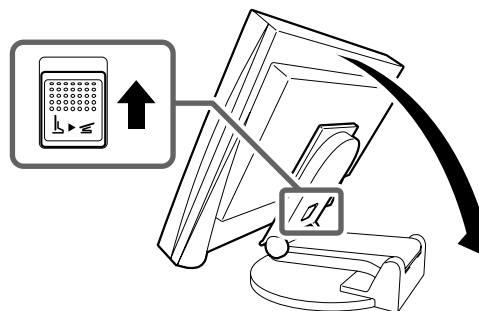

Forsigtig

- Brug ikke EZ-UP-foden, når den er foldet sammen.
- Pas på ikke at få fingrene i klemme, når låsen er udløst, og du sænker skærmen. Du kan komme til skade eller beskadige skærmen.

*¹ Model med højttalere

Tilslutning af kabler

Vigtigt

- Når du udskifter din nuværende skærm med en anden skærm, skal du huske at ændre pc-indstillingerne for opløsning og lodret frekvens til de indstillinger, der er tilgængelige for skærmen. Se opløsningstabellen (Specifikationsbladet på cd-rom'en), før du tilslutter pc'en.

BEMÆRK

- Hvis du tilslutter to pc'er til skærmen, skal du se i brugervejledningen på cd-rom'en.

- 1** Kontrollér, at der er slukket for skærmen og pc'en.
- 2** Tilslut skærmen til pc'en med et signalkabel med passende stik.

Når du har tilsluttet kablets stik, skal du stramme stikkets skruer for at sikre tilslutningen.

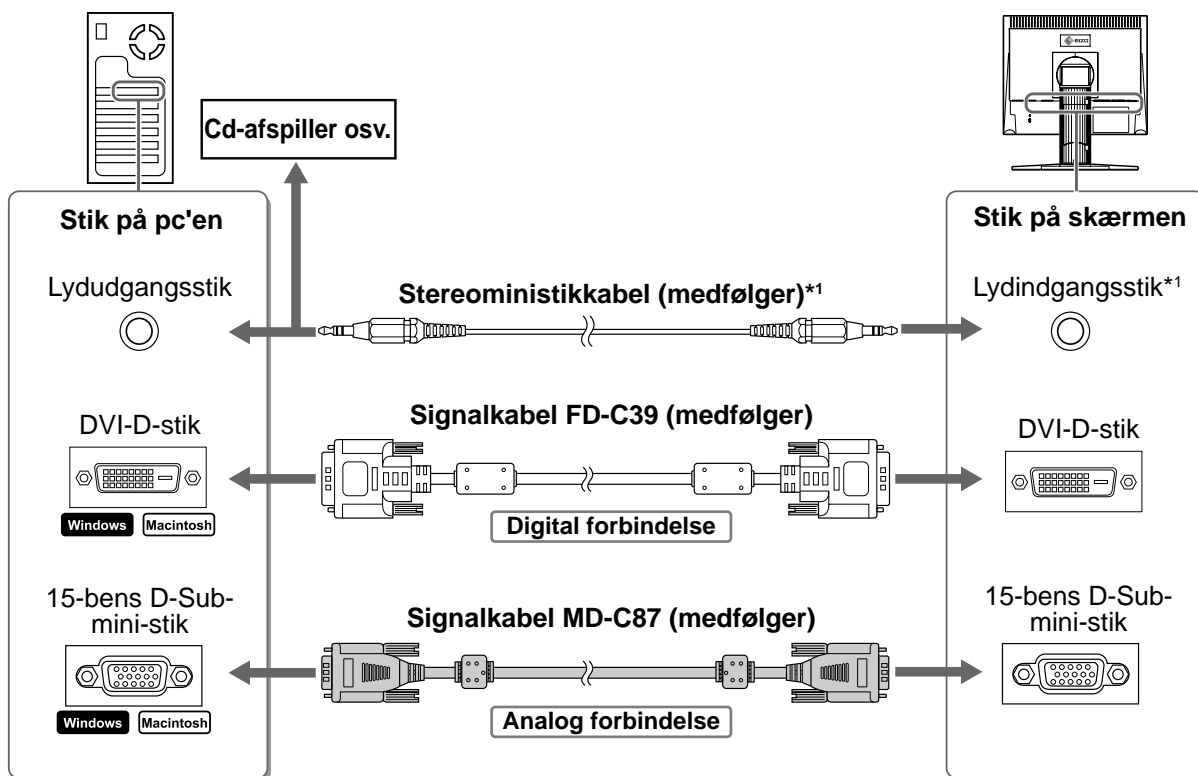

- 3** Sæt netledningen i en stikkontakt og i strømstikket på skærmen.

Kompatible opløsninger/frekvenser

Brug skærmen med den anbefalede opløsning, som vist nedenfor.

Signal	Opløsning	Frekvens	Punktklokkfrekvens	Bemærkninger
Analogt	1280 x 1024	~ 75 Hz	135 MHz (maks.)	VESA
Digitalt	1280 x 1024	60 Hz	108 MHz (maks.)	VESA

*1 Model med højttalere

Justering af skærmhøjde og -vinkel

Justér skærmhøjden samt skærmens hældning og drejning for de bedste arbejdsbetingelser.

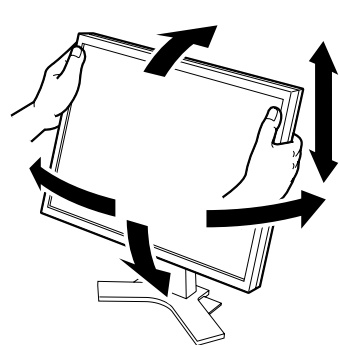

Højdejustérbar fod

Hold i venstre og højre kant af skærmen med begge hænder for at justere skærmen op, ned, til venstre og til højre.

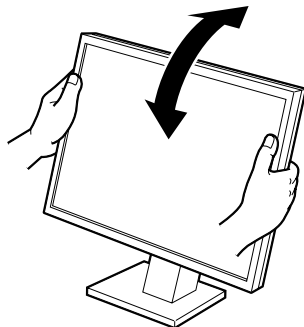

Vip fod

Hold i venstre og højre kant af skærmen med begge hænder for at justere skærmvinklen.

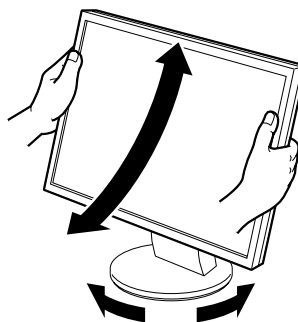

ArcSwing 2-fod

Hold i venstre og højre kant af skærmen med begge hænder for at justere skærmen frem og tilbage, til venstre og til højre.

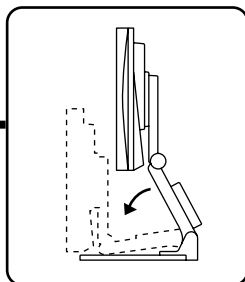
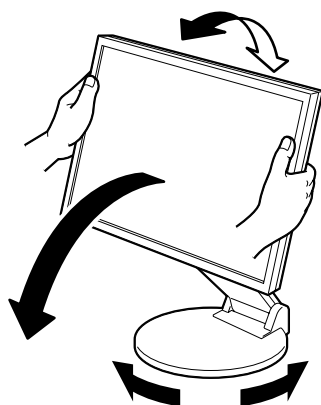
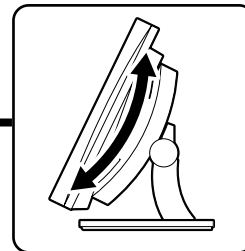

EZ-UP-fod

Hold på skærmens venstre og højre kanter med begge hænder, og indstil skærmvinklen ved at bevæge dem opad, nedad eller mod venstre eller højre.

Visning af skærmen

1 Tryk på for at tænde for skærmen. Tænd for pc'en.

Skærmens strømindikator lyser blå, og skærbilledet vises.

2 Når du tænder for skærmen og pc'en for første gang med det analoge signal, aktiveres funktionen Autojustering, og klokfrekvens, fase og skærmlacering justeres automatisk.

Når der anvendes digitalt signal, vises billederne korrekt baseret på skærmens forudindstillede data.

Vigtigt

- Når funktionen Autojustering anvendes, vises meddelelsen "Auto in progress" ("Autojusterer...").
- Sluk for skærmen og pc'en, når du er færdig med at bruge dem. Hvis du helt fjerner netledningen, afbrydes strømforsyningen til skærmen.

Justering af højttalerlydstyrke

1 Tryk på eller .

Skærmen for justering af højttalerlydstyrke vises.

Skærmen for justering af højttalerlydstyrke

2 Justér højttalerlydstyrken med eller .

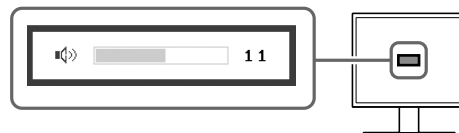



Justering af lysstyrke

For modellen med højttaler

1 Tryk på eller .

Skærmen til justering af lysstyrke vises.

2 Justér lysstyrken med eller .

Tryk på  for at forøge skærmens lysstyrke, eller tryk på  for at reducere den.

3 Tryk på ved den ønskede lysstyrke.

Den valgte lysstyrke gemmes.

Vinduet Justering af lysstyrke

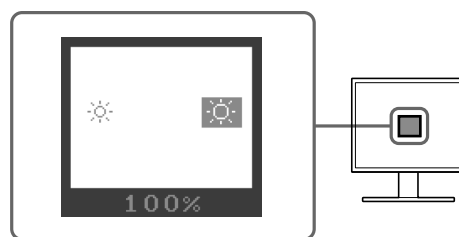

For modellen uden højttaler

1 Tryk på ☀️ eller ☀️.

Vinduet til justering af lysstyrke vises.

2 Justér lysstyrken med ☀️ eller ☀️.

Tryk på ☀️ for at forøge skærmens lysstyrke, eller tryk på ☀️ for at reducere den.

BEMÆRK

- Skærmen indstilles automatisk til den relevante lysstyrke for omgivelserne, da sensoren på skærmens nederste kant registrerer den omgivende lysstyrke. Se brugervejledningen på cd-rom'en for flere oplysninger.

Udførelse af avanceret indstilling/justering

Avancerede justeringer for skærmen eller farve og forskellige indstillinger er tilgængelige i menuen Justering.

Se brugervejledningen på cd-rom'en for detaljer om hver justeringsfunktion.

Menuen Justering



De grundlæggende indstillinger og justeringer er udført. Se brugervejledningen på cd-rom'en for oplysninger om avancerede indstillinger/justeringer.

Problem: Der vises ikke noget billede

Hvis der ikke vises noget billede, heller ikke efter at have fulgt følgende afhjælpningsforslag, skal du kontakte din lokale forhandler.

1. Kontrollér strømindikatorens.

Symptom	Status	Mulig årsag og afhjælpning
Der vises ikke noget billede	Strømindikatoren lyser ikke.	Kontrollér, at netledningen er tilsluttet korrekt. Hvis problemet består, skal du slukke for skærmen i nogle minutter og derefter tænde for den igen. Tryk på  igen.
	Strømindikatoren lyser blå.	Kontrollér indstillingen for forstærkning*.
	Strømindikatoren lyser orange.	Brug musen eller tastaturet på pc'en.

* Se brugervejledningen på cd-rom'en for detaljer om forstærkningsjustering.

2. Kontrollér fejlmeddelelsen på skærmen.

Disse meddelelser vises, når indgangssignalet er forkert, også når skærmen fungerer.

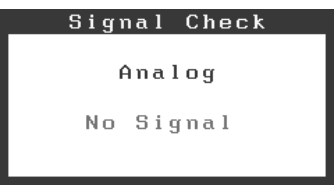
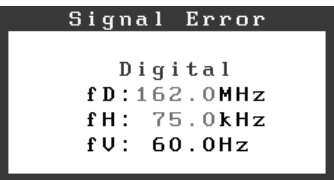
Symptom	Status	Mulig årsag og afhjælpning
	Indgangssignalet modtages ikke korrekt.	Kontrollér, at der er tændt for pc'en.
		Kontrollér, at signalkablet er tilsluttet korrekt til pc'en.
	Signalfrekvensen ligger uden for specifikationen. Forkerte signalfrekvenser vises med rødt.	Skift til en relevant tilstand vha. hjælpeprogrammet til grafikkortet. Se i vejledningen til grafikkortet for detaljer.

1

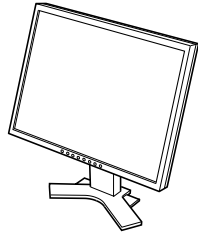

6



2

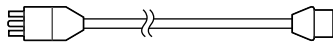

7

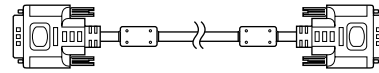

3



8

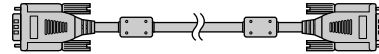

4

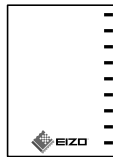

9

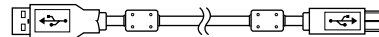

5



10

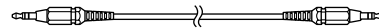

11

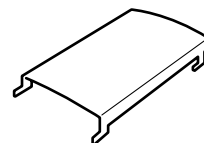

Betjeningselementer og funktioner

<Eksempel på skærm med højdejusterbar fod>

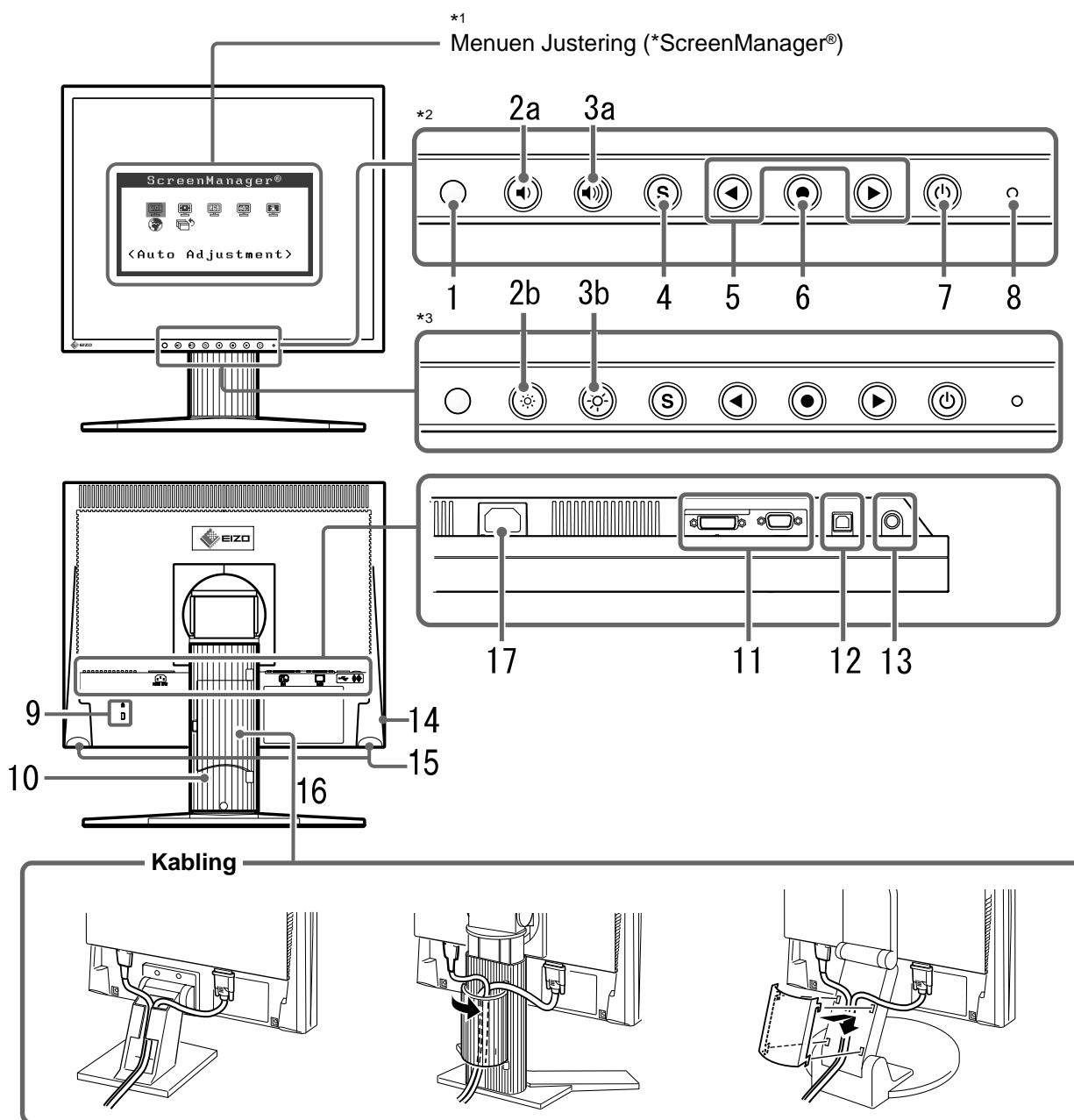

*1 ScreenManager® er EIZO's navn for menuen Justering. (Se brugervejledningen på cd-rom'en for oplysninger om at bruge ScreenManager.)

*2 Model med højttalere

*3 Model uden højttalere



EIZO NANA O CORPORATION

153 Shimokashiwano, Hakusan, Ishikawa 924-8566 Japan
Phone: +81 76 277 6792 Fax: +81 76 277 6793

EIZO NANA O TECHNOLOGIES INC.

5710 Warland Drive, Cypress, CA 90630, U.S.A.
Phone: +1 562 431 5011 Fax: +1 562 431 4811

EIZO EUROPE AB

Lovangsvagen 14 194 61, Upplands Väsby, Sweden
Phone: +46 8 590 80 000 Fax: +46 8 590 91 575

EIZO NANA O AG

Moosacherstrasse 6, Au CH - 8820 Wadenswil, Switzerland
Phone: +41-0-44 782 24 40 Fax: +41-0-44 782 24 50

Avnet Technology Solutions GmbH

Lötscher Weg 66, D-41334 Nettetal, Germany
Phone: +49 2153 733-400 Fax: +49 2153 733-483

