





안전 기호

이 설명서에서는 다음과 같은 안전 표시를 사용합니다. 각 표시는 중요한 정보를 나타내므로 주의 깊게 읽으십시오.

| | |
|--|---|
| <p>경고</p> <p> 경고로 표시된 내용을 따르지 않을 경우 심각한 부상을 입거나 생명의 위협을 받을 수 있습니다.</p> | <p>주의</p> <p> 주의로 표시된 내용을 따르지 않을 경우 부상을 입거나 재산 또는 제품이 손상될 수 있습니다.</p> |
| <p> 금지된 행동을 나타냅니다.</p> | <p> 반드시 따라야 할 행동을 나타냅니다.</p> |

주의사항



경고

본 제품에서 연기 또는 타는 냄새가 나거나 이상한 소음이 들리면 즉시 모든 전원 코드를 뽑고 대리점에 문의하십시오.

오작동 상태에서 본 제품을 사용할 경우 화재, 감전 또는 장비 손상이 발생할 수 있습니다.

동봉한 전원 코드를 사용하고 국가별 표준 콘센트에 연결하십시오.

전원 코드의 정격 전압을 반드시 지켜야 합니다. 그렇게 하지 않을 경우 화재나 감전 사고가 발생할 수 있습니다.

"전원 공급: 100-120/200-240 Vac 50/60Hz"



본 제품 주변에 작은 물건 또는 액체를 두지 마십시오.

환기구를 통해 캐비닛 내부로 작은 물건이 떨어지거나 액체가 흘러들어갈 경우 화재, 감전 또는 장비 손상이 발생할 수 있습니다. 작은 물건이나 액체가 캐비닛으로 들어가면 전원 코드를 즉시 뽑으십시오. 본 제품을 다시 사용하기 전에 전문 서비스 기술자의 점검을 받으십시오.



본 제품을 적절한 장소에서 사용하십시오.

그렇게 하지 않을 경우 화재, 감전 또는 장비 손상이 발생할 수 있습니다.

- 옥외에 설치하지 마십시오.
- 운송 수단(배, 비행기, 기차, 자동차 등)에 설치하지 마십시오.
- 먼지가 많거나 습한 곳에 설치하지 마십시오.
- 화면에 물이 튀는 장소에 두지 마십시오(욕실, 부엌 등).
- 수증기가 직접 화면에 닿는 곳에 설치하지 마십시오.
- 발열 장치 또는 가슴기 근처에 설치하지 마십시오.
- 인화성 가스가 있는 곳에 두지 마십시오.



본 제품은 반드시 접지된 콘센트에 연결해야 합니다.

그렇게 하지 않을 경우 화재나 감전 사고가 발생할 수 있습니다.

형광등 백라이트 램프에는 수은이 들어 있으므로 (LED 백라이트 램프 제품에는 수은이 없음), 지자체에서 지정한 방법으로 폐기하십시오.



주의



캐비닛의 환기구를 막지 마십시오.

- 환기구 위에 물건을 올려 놓지 마십시오.
 - 본 제품을 밀폐된 공간에 설치하지 마십시오.
 - 본 제품을 눕히거나 뒤집어서 사용하지 마십시오.
- 환기구가 막히면 공기가 제대로 순환되지 않아 화재, 감전 또는 장비 손상이 발생할 수 있습니다.



쉽게 접근할 수 있는 콘센트를 사용하십시오.

그렇게 해야 사고 발생 시 신속하게 전원 코드를 뽑을 수 있습니다.

저작권 © 2009-2013 EIZO Corporation 모든 권리 보호됨. 본 설명서의 어떠한 부분도 EIZO Corporation의 사전 서면 동의 없이 어떠한 형태 또는 수단으로도, 전자적, 기계적 또는 그 외 방법으로 복제되거나, 검색 시스템 보관 또는 전송될 수 없습니다.

EIZO Corporation은 해당 정보 수신에 따른 EIZO Corporation의 동의 없이 제출된 어떠한 자료 또는 정보도 기밀로 유지할 의무가 없습니다. 본 설명서는 최신 정보를 제공할 수 있도록 제작되었지만 EIZO 모니터 사양은 예고 없이 변경될 수도 있습니다.

Apple 및 Macintosh는 Apple Inc.의 등록 상표입니다.

VGA는 International Business Machines Corporation의 등록 상표입니다.

Windows는 미국 및 기타 국가에서 Microsoft Corporation의 등록 상표입니다.

VESA는 미국 및 기타 국가에서 Video Electronics Standards Association의 등록 상표 또는 상표입니다.

PC-9801 및 PC-9821은 NEC Corporation의 상표입니다.

EIZO, RadiCS, RadiForce 및 ScreenManager는 일본 및 기타 국가에서 EIZO Corporation의 등록 상표입니다.

[주의 사항의 위치]

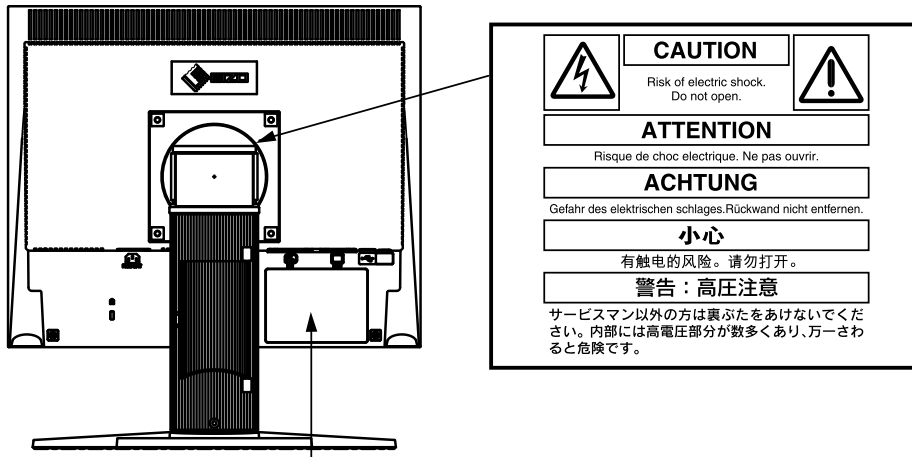

The equipment must be connected to a grounded main outlet.
 Jordet stikkontakt skal benyttes når apparatet tilkobles datanett.
 Apparaten skall anslutas till jordat nätuttag.
 電源コードのアースは必ず接地してください。
 这设备必须连接至接地主插座。

호환되는 해상도 / 주파수

모니터에서 지원하는 해상도는 다음과 같습니다.

아날로그 입력

| 해상도 | 적합한 신호 | 주파수 | 도트 클럭 |
|----------------|-----------------|--------|-------------------|
| 640 × 400 | PC-9801 | 56 Hz | 135 MHz (Max.) |
| 640 × 400 | PC-9821 AP2 | 70 Hz | |
| 640 × 480 | Apple Macintosh | 67 Hz | |
| 640 × 480 | VGA, VESA | ~75 Hz | |
| 720 × 400 | VGA TEXT | 70 Hz | |
| 800 × 600 | VESA | ~75 Hz | |
| 832 × 624 | Apple Macintosh | 75 Hz | |
| 1024 × 768 | VESA | ~75 Hz | |
| 1152 × 864 | VESA | 75 Hz | |
| 1152 × 870 | Apple Macintosh | 75 Hz | |
| 1280 × 960 | Apple Macintosh | 75 Hz | |
| 1280 × 960 | VESA | 60 Hz | |
| 1280 × 1024 *1 | VESA | ~75 Hz | |

디지털 입력

| 해상도 | 적합한 신호 | 주파수 | 도트 클럭 |
|----------------|----------|-------|-------------------|
| 640 × 480 | VGA | 60 Hz | 108 MHz (Max.) |
| 720 × 400 | VGA TEXT | 70 Hz | |
| 800 × 600 | VESA | 60 Hz | |
| 1024 × 768 | VESA | 60 Hz | |
| 1280 × 1024 *1 | VESA | 60 Hz | |

*1 권장 해상도 (이 해상도 설정)

포장 내용

포장 상자 안에 다음 항목이 모두 들어 있는지 확인하십시오. 빠지거나 손상된 항목이 있으면 대리점에 문의하십시오.

참고

나중에 모니터를 이동하거나 운반할 경우에 대비하여 포장 상자와 재료를 잘 보관하십시오.

- 모니터
- 전원 코드
- 디지털 신호 케이블: FD-C39

- EIZO USB 케이블: MD-C93

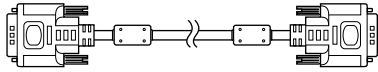
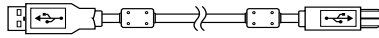

- 아날로그 신호 케이블: MD-C87

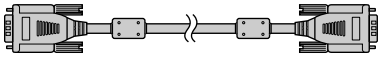

- EIZO LCD Utility Disk(CD-ROM)
 - RadiCS LE (Windows용)
 - ScreenManager Pro for Medical (Windows용)
 - 사용 설명서
- 설치 설명서(본 설명서)
- 보증서
- 재활용 정보(Recycling Information)

각 부분의 명칭과 기능

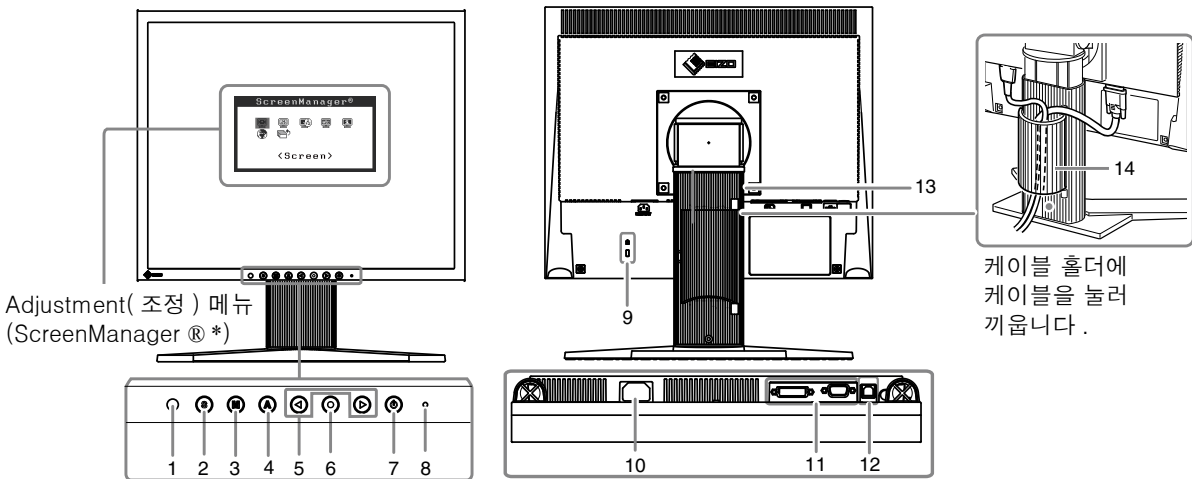

| | | |
|----|-----------------|--|
| 1 | 센서 | 주변 밝기를 감지합니다. Auto EcoView 기능. CD-ROM의 사용 설명서를 참조하십시오. |
| 2 | 입력 신호 선택 버튼 | 모니터에 두 대의 PC가 연결되어 있을 때 표시할 입력 신호를 전환합니다. |
| 3 | 모드 버튼 | CAL Switch 메뉴를 표시합니다 (6 페이지). |
| 4 | 자동 버튼 | 화면을 자동으로 조정하는 기능을 실행합니다. (아날로그 입력만 해당) |
| 5 | 제어 버튼 (왼쪽, 오른쪽) | 더 세부적으로 조정하려면 Adjustment(조정) 메뉴를 사용하여 조정할 항목을 선택하거나 조정된 값을 올리거나 내립니다. |
| 6 | 입력 버튼 | Adjustment(조정) 메뉴를 표시하고, 메뉴 화면에서 항목을 결정하고, 조정된 값을 저장합니다. |
| 7 | 전원 버튼 | 전원을 켜거나 끕니다. |
| 8 | 전원 표시등 | 모니터의 작동 상태를 나타냅니다. 파랑 : 작동 중 꺼짐 : 전원 꺼짐 주황색 : 절전 모드 |
| 9 | 보안 잠금 슬롯 | Kensington의 MicroSaver 보안 시스템을 지원합니다. |
| 10 | 전원 커넥터 | 전원 코드를 연결합니다. |
| 11 | 입력 신호 커넥터 | 좌 : DVI-D 커넥터 / 우 : D-sub 미니 15 핀 커넥터. |
| 12 | USB 포트 (위쪽) | USB로 연결해야 하는 소프트웨어를 사용하려면 USB 케이블을 연결합니다. |
| 13 | 스탠드 | 모니터 화면의 높이와 각도를 조정하는 데 사용됩니다. |
| 14 | 케이블 홀더 | 모니터 케이블을 덮습니다. |

* ScreenManager®는 Adjustment(조정) 메뉴에 대한 EIZO의 별칭입니다. (ScreenManager 사용 방법에 대한 내용은 CD-ROM의 사용 설명서를 참조하십시오.)

케이블 연결

참고

- 모니터와 PC의 전원이 꺼져 있는지 확인합니다.
- 현재 모니터를 MS170모니터로 교체하려면, PC에 연결하기 전에 해상도 표(마지막 페이지)를 참조하여 PC의 해상도 및 수직 주파수 설정을 MS170모니터에서 이용할 수 있는 값으로 변경해야 합니다.

팁

- 모니터에 두 대의 PC를 연결할 경우 CD-ROM의 사용 설명서를 참조하십시오.

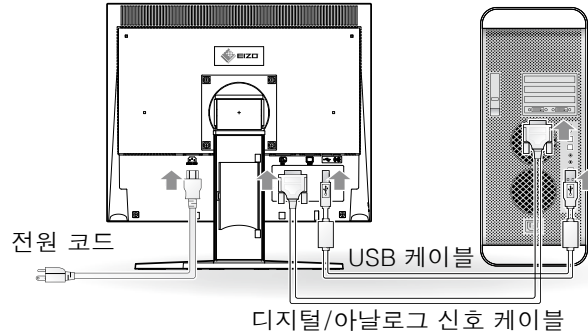

1 커넥터에 맞는 신호 케이블을 사용하여 모니터를 PC에 연결합니다.

케이블 커넥터를 연결한 다음 커넥터의 나사를 조여 고정합니다.

디지털 입력

| 모니터의 커넥터 | 케이블 | PC의 커넥터 |
|----------|---------------|---------|
| | 신호 케이블 FD-C39 | |

아날로그 입력

| 모니터의 커넥터 | 케이블 | PC의 커넥터 |
|----------|---------------|---------|
| | 신호 케이블 MD-C87 | |

2 RadiCS LE 또는 ScreenManager Pro for Medical을 사용하는 경우 USB 케이블을 연결합니다.



3 모니터의 전원 커넥터와 콘센트에 전원 코드를 꽂습니다.

4 ⏻ 를 눌러 모니터를 켭니다.

모니터의 전원 표시등이 파란색으로 켜집니다.

5 PC를 켭니다.

화면 이미지가 나타납니다.

아날로그 신호로 모니터와 PC를 처음 켜면 오디오 조정 기능이 작동되어 클럭, 위상 및 화면 위치가 자동으로 조정됩니다.

이미지가 나타나지 않으면 “화상이 표시되지 않는 문제”(7페이지)를 참조하십시오.

참고

- 사용을 마친 후에는 모니터와 PC의 전원을 끄십시오.
- 에너지를 최대한 절약하려면 전원 버튼을 끄는 것이 좋습니다. 전원 코드를 완전히 뽑으면 모니터로 공급되는 전원이 차단됩니다.

화면 높이와 각도 조정

모니터의 왼쪽과 오른쪽 가장자리를 양손으로 잡고 화면 높이, 기울기 및 회전축을 작업하기에 가장 편안한 상태로 조정합니다.

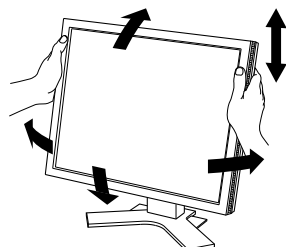
**참고**

- 케이블이 올바르게 연결되었는지 확인하십시오.

RadiCS LE 설치

이 모니터에는 화질 조정 소프트웨어인 “RadiCS LE”(Windows용)가 포함되어 있습니다. RadiCS LE를 사용하려면 CD-ROM의 RadiCS LE 사용 설명서를 참조하여 설치하십시오.

참고

- RadiCS LE를 사용하고 있다면 USB 케이블을 사용하여 PC에 모니터를 연결하십시오.

화면 밝기 조정

1 ◀ 또는 ▶ 를 누릅니다.

밝기 조정 화면이 나타납니다.

2 ◀ 또는 ▶ 로 밝기를 조정합니다.

화면을 밝게 하려면 ▶ 를 누르고 어둡게 하려면 ◀ 를 누릅니다.

팁

- 모니터 아래쪽에 있는 센서에서 Auto EcoView 기능으로 주변 밝기가 감지되면 화면이 적절한 밝기로 자동으로 조절됩니다. 자세한 내용은 EIZO LCD Utility Disk(CD-ROM)의 사용 설명서를 참조하십시오.

화면 모드 선택

CAL Switch 기능을 이용하면 모니터 용도에 따라 최적의 화면 모드를 손쉽게 선택할 수 있습니다. CAL Switch 기능에 대한 자세한 내용은 CD-ROM의 사용 설명서를 참조하십시오.

CAL Switch 모드

| | |
|------------------|--|
| Custom(사용자 정의) | 원하는 대로 설정하고자 할 경우 사용할 수 있습니다 . |
| sRGB | sRGB 호환 주변기기와의 컬러 매치에 적합합니다 . |
| Text(텍스트) | 워드 프로세서나 스프레드시트 소프트웨어의 텍스트 표시에 적합합니다 . |
| DICOM | 이미지를 DICOM 모드로 표시하는 데 사용됩니다 . |

1 를 누릅니다.

CAL Switch 메뉴가 나타납니다.

2 CAL Switch 메뉴가 표시된 상태에서 를 다시 누릅니다.

버튼을 누를 때마다 화면의 모드가 전환됩니다. (CAL Switch 모드 표를 참조하십시오.)

3 원하는 모드에서 를 누릅니다.

선택한 모드가 설정됩니다.

CAL Switch 메뉴

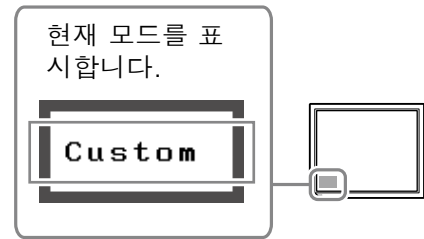

기본 설정 및 조정이 완료되었습니다. 세부적인 설정/조정에 대해서는 CD-ROM의 사용 설명서를 참조하십시오.

화상이 표시되지 않는 문제

다음의 해결 방법을 실행한 후에도 모니터에 화상이 표시되지 않으면 대리점에 문의하십시오.

1. 전원 표시등을 확인합니다.

| 증상 | 상태 | 원인 및 해결 방법 |
|-------------|---------------------|---|
| 화상이 표시되지 않음 | 전원 표시등이 켜지지 않습니다. | <ul style="list-style-type: none"> 전원 코드가 정확히 연결되어 있는지 확인합니다. 문제가 지속되면 모니터 전원을 껐다가 몇 분 후에 다시 켜십시오. Ⓜ을 누릅니다. |
| | 전원 표시등이 파란색으로 켜집니다. | <ul style="list-style-type: none"> [Brightness](밝기), [Contrast](콘트라스트) 를 조절하거나 [Gain](게인) 을 고수준으로 설정합니다. |
| | 전원 표시등이 주황색으로 켜집니다. | <ul style="list-style-type: none"> Ⓜ을 사용하여 입력 신호를 전환합니다. 키보드의 키를 누르거나 마우스를 클릭합니다. PC 를 켭니다. |

2. 화면에 표시되는 오류 메시지를 확인합니다.

모니터가 작동하더라도 입력 신호가 부정확할 경우 이러한 메시지가 나타납니다.

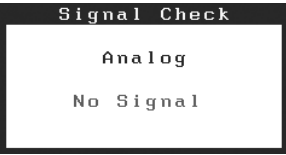
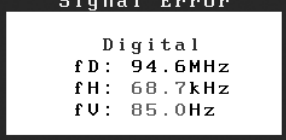
| 증상 | 상태 | 원인 및 해결 방법 |
|---|--|---|
|  | 입력 신호가 수신되지 않습니다. | <ul style="list-style-type: none"> PC 가 켜져 있는지 확인합니다. 신호 케이블이 PC 에 제대로 연결되었는지 확인합니다. Ⓜ을 사용하여 입력 신호를 전환합니다. |
|  | 신호 주파수가 지정된 범위를 벗어났습니다. 잘못된 신호 주파수가 빨간색으로 표시됩니다. | <ul style="list-style-type: none"> PC 를 다시 부팅합니다. 그래픽 보드의 유틸리티 소프트웨어를 사용하여 모드를 적절히 변경합니다. 자세한 내용은 그래픽 보드의 설명서를 참조하십시오. <ul style="list-style-type: none"> fD: 도트 클럭 (디지털 신호 입력의 경우에만 표시됨) fH: 수평 주파수 fV: 수직 주파수 |

