





Installasjonsveiledning

RadiForce® RX430 RX430-AR RX430-FC

LCD-fargeskjerm

SIKKERHETSSYMBOLER

I denne veiledningen brukes sikkerhetssymbolene nedenfor. De angir kritisk informasjon. Les dem grundig.

 ADVARSEL Dersom informasjonen i en ADVARSEL ikke overholdes, kan det føre til alvorlig eller livstruende personskaade.	 FORSIKTIG Dersom informasjonen i en FORSIKTIG-melding ikke overholdes, kan det føre til moderat personskaade og/eller skade på eiendom eller produktet.
 Angir en forbudt handling.	 Angir en obligatorisk handling som må utføres.

FORSIKTIGHETSREGLER

ADVARSEL

Hvis det kommer røyk fra enheten, hvis det lukter brent eller hvis du hører rare lyder fra enheten, må du umiddelbart koble fra alle strømkontakter og kontakte forhandleren.

Dersom du forsøker å bruke en skadet enhet, kan det føre til brann, elektrisk støt eller skade på utstyret.

Bruk den vedlagte strømkabelen og koble den til det standard strømuttaket.

Forsikre deg om at spenningen i uttaket ikke er høyere enn spenningen som er godkjent for strømkabelen.

Dersom spenningen i uttaket er høyere enn spenningen som er godkjent for kabelen, kan det føre til brann eller elektrisk støt.

“Strømforsyning: 100-120/200-240 V vekselstrøm, 50/60 Hz”

 **Hold små gjenstander unna enheten, og ikke la enheten komme i kontakt med væsker.**

Dersom små gjenstander faller ned i ventilasjonsåpningene og inn i kabinettet, eller dersom det kommer væske ned i kabinettet, kan det føre til brann, elektrisk støt eller skade på utstyret. Hvis en gjenstand eller væske kommer inn i kabinettet, må du umiddelbart koble fra enheten. Få en kvalifisert servicetekniker til å kontrollere enheten før den tas i bruk igjen.

 **Bruk enheten på et egnet sted.**

Hvis ikke kan det føre til brann, elektrisk støt eller skade på utstyret.

- Ikke plasser enheten utendørs.
- Ikke plasser enheten i transportsystemer (skip, fly, tog, biler osv.).
- Ikke plasser enheten i støvete eller fuktige omgivelser.
- Ikke plasser enheten på steder der det kan komme vann på skjermen (badeværelse, kjøkken osv.).
- Ikke plasser enheten på et sted der det kommer damp direkte på skjermen.
- Ikke plasser enheten i nærheten av varmegenererende utstyr eller luftfuktere.
- Ikke plasser enheten i omgivelser med brennbar gass.

 **Utstyret må kobles til et jordet strømuttak.**

Hvis ikke kan det føre til brann eller elektrisk støt.

Lamper med fluorescerende bakgrunnslys inneholder kvikksølv (produkter med lamper med LED-bakgrunnslys inneholder ikke kvikksølv). Kast lampene i samsvar med gjeldende miljølovgivning.

FORSIKTIG

 **Kabinettets ventilasjonsåpninger må ikke blokkeres.**

- Ikke plasser gjenstander på ventilasjonsåpningene.
 - Ikke installer enheten i et lukket rom.
 - Ikke bruk enheten i liggende stilling eller opp ned.
- Dersom ventilasjonsåpningene blir blokkert, hindres luftstrømmen. Dette kan føre til brann, elektrisk støt eller skade på utstyret.

 **Bruk et lett tilgjengelig strømuttak.**

Dette sikrer at du enkelt og raskt kan koble fra strømmen ved eventuelle problemer.

Copyright© 2011-2013 EIZO Corporation. Alle rettigheter forbeholdt. Ingen deler av denne veiledningen kan reproduseres, lagres i et gjenfinningssystem eller overføres i noen form eller på noen måte, det være seg elektronisk, mekanisk eller annet, uten skriftlig forhåndstillatelse fra EIZO Corporation.

EIZO Corporation er ikke forpliktet til å holde innsendt materiale eller informasjon konfidensielt med mindre dette er avtalt på forhånd i samsvar med EIZO Corporations mottak av slik informasjon. Selv om vi har gjort alt for å sikre at denne veiledningen inneholder oppdatert informasjon, må du være oppmerksom på at spesifikasjonene for EIZO-skjermen kan endres uten forvarsel.

- Produktspesifikasjoner kan variere avhengig av område. Kontroller spesifikasjonene i veiledningen som er skrevet på det språket som brukes der produktet ble kjøpt.
- Det endelige systemet skal overholde IEC60601-1-1-kravene.
- Strømforsyningsutstyr kan sende ut elektromagnetiske bølger som kan virke inn på eller begrense skjermfunksjonen, eller føre til at skjermen blir ødelagt. Installer utstyret i kontrollerte omgivelser, hvor slike innvirkninger kan unngås.
- Dette er en skjerm som skal brukes i et medisinsk bildesystem. Den støtter ikke visning av mammografibilder for diagnostisering.

Plassering av forsiktighetserklæring

Eksempel: RX430

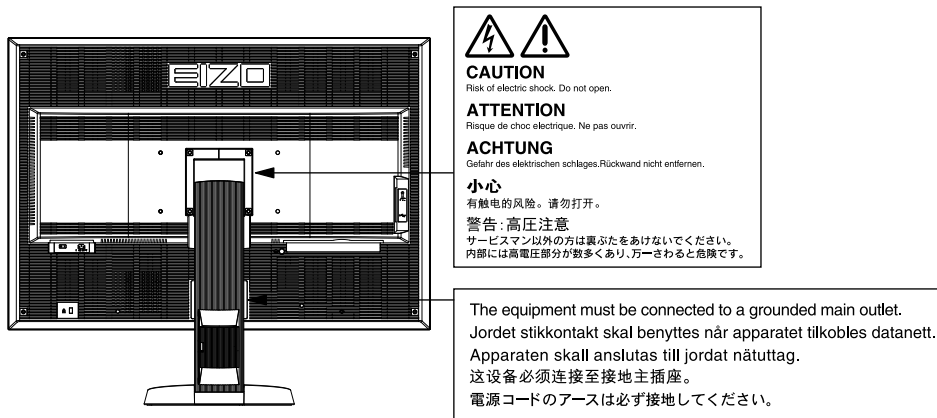

Kompatible oppløsninger

Skjermen støtter følgende oppløsninger.

√ : Støttet

Oppløsning	Kompatible signaler	Dot-klokke:	Frekvens	DisplayPort	Dual Link	Single Link
			Horisontal: kHz/ Vertikal: Hz			
640 × 480	VGA	25,2 MHz	31,47 / 59,94	√	√	√
720 × 400	VGA TEXT	28,3 MHz	31,47 / 70,09	√	√	√
800 × 600	VESA	40,0 MHz	37,88 / 60,32	√	√	√
1024 × 768	VESA	65,0 MHz	48,36 / 60,00	√	√	√
1280 × 1024	VESA	108,0 MHz	63,98 / 60,02	√	√	√
1600 × 1200	VESA	162,0 MHz	75,00 / 60,00	√	√	√
2560 × 1600 ^{*1}	VESA CVT RB	268,5 MHz	98,71 / 59,97	√ ^{*2}	√	-
2560 × 1600	Single Link	132,3 MHz	48,62 / 29,96	-	-	√ ^{*2}
2560 × 1600	Single Link	163,8 MHz	60,20 / 36,98	-	-	√ ^{*2}

^{*1} Anbefalt oppløsning

^{*2} Den passer også for den med 10 bit.

Det kreves et grafikkort som er kompatibelt med VESA-standarden.

Symboler på enheten

Symbol	Dette symbolet angir følgende
	Hovedstrømbryter: Trykk for å slå av skjermens hovedstrøm.
	Hovedstrømbryter: Trykk for å slå på skjermens hovedstrøm.
	Strømknapp: Trykk for å slå skjermen på eller av.
	Vekselstrøm
	Fare for elektrisk støt
	FORSIKTIG: Se avsnittet SAFETY SYMBOLS (SIKKERHETSSYMBOLER) OG PRECAUTIONS (FORHOLDSREGLER).

Innhold i pakke

Kontroller at alle de følgende artiklene er inkludert i esken. Hvis noen artikler mangler eller er skadet, må du kontakte din lokale forhandler.

Merk

- Ta vare på esken og emballasjematerialet i tilfelle skjermen må flyttes eller transporteres senere.
 - Skjerm
 - Strømkabel
- Digital signalkabel (DisplayPort): PP200
- Digital signalkabel (Dual Link): DD200-DL
- EIZO USB-kabel: MD-C93
- EIZO LCD Utility Disk (CD-ROM)
- Installasjonshåndbok (denne håndboken)
- VESA festeskruer: M4 x 12, 2 stk. (RX430/RX430-AR), 6 stk. (RX430-FC)
- PRECAUTIONS (FORHOLDSREGLER)
- Kabelholder (kun for RX430-FC): Brakett 1 stk. Klemme 4 stk. (Stor: 3, liten: 1) Merk: For mer informasjon om installasjonsprosedyrene, se side 5.
- Skruer for festing av kabelholderen (kun for RX430-FC) M4 x 16: 3 stk., M4 x 8: 2 stk.
- Rengjøringssett "ScreenCleaner" (kun for RX430-FC).

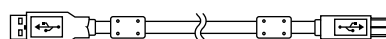
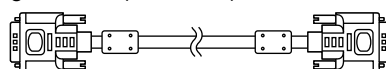
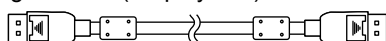
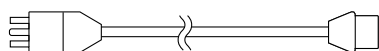

Kontroller og funksjoner

Eksempel:
RX430

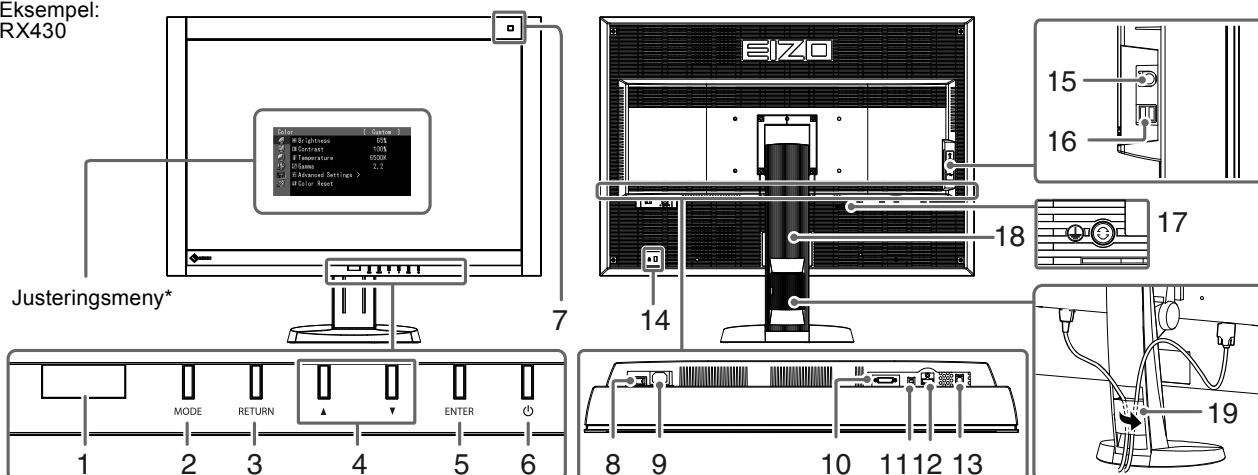

1. Presence Sensor (nærværssensor)	Oppdager om en person beveger seg foran skjermen.
2. MODE -knapp	Endrer modus for CAL-switch.
3. RETURN -knapp	Opphever innstillingen/justeringen og avslutter justeringsmenyen.
4. ▲▼ -knapp	Velger et element for justering eller øker/reducerer justerte verdier for avanserte justeringer med justeringsmenyen.
5. ENTER -knapp	Viser justeringsmenyen, definerer et element på menyskjermbildet og lagrer justerte verdier.
6. ⏻ -knapp	<ul style="list-style-type: none"> • Slår strømmen på eller av. • Viser skjermens driftsstatus. Grønt: I drift, Oransje: Strømsparingsmodus, Av: Hovedstrøm/strømknapp
7. Sensor for lys i omgivelsene	Måler lyset i omgivelsene.
8. Hovedstrømbryter	Slår hovedstrømmen på eller av.
9. Strømkontakt	Kobler til strømkabelen.
10. Innsignalkontakt	DVI-D-kontakt
11. DC5V Output	Forsyner eksterne enheter med elektrisk strøm.
12. Innsignalkontakt	DisplayPort-kontakt
13. USB-port (opp)	Tilkobling for USB-kabel for bruk av programvaren som trenger USB-tilkobling, eller for bruk av USB-hub-funksjonen.
14. Sikkerhetslåsåpning	Kompatibel med Kensingtons MicroSaver-sikkerhetssystem.
15. PS/2-kontakt	Brukes til vedlikehold. Skal ikke brukes til andre formål. Dette kan få skjermen til å slutte å virke som den skal.
16. USB-port (ned)	Tilkobling for ekstern USB-enhet.
17. ⚡ merke	Jordingskontakt
18. Fot	Brukes til å justere høyden og vinkelen på skjermen.
19. Kabelholder	Dekker skjermkablene.

* Du finner bruksinformasjon i Brukerhåndboken på CD-ROM-en.

Koble til kabler

Obs

- Forsikre deg om at skjermen og PC-en er slått av.
- Når du skifter ut den nåværende skjermen med denne skjermen, må du passe på å endre PC-innstillingene for oppløsning og vertikal skannefrekvens til dem som er tilgjengelige for denne skjermen. Se tabellen over kompatible oppløsninger (baksiden av forsiden) før du kobler til PC-en.

Merk

- Ved tilkobling av flere PC-er til skjermen, se Brukerhåndboken på CD-ROM-en.

1. Koble signalkablene til innsignalkontaktene og PC-en.

Kontroller tilstanden til kontaktene, og koble til kablene.

Når signalkabelen er koblet til, strammer du skruene på kontaktene for å feste koblingen.

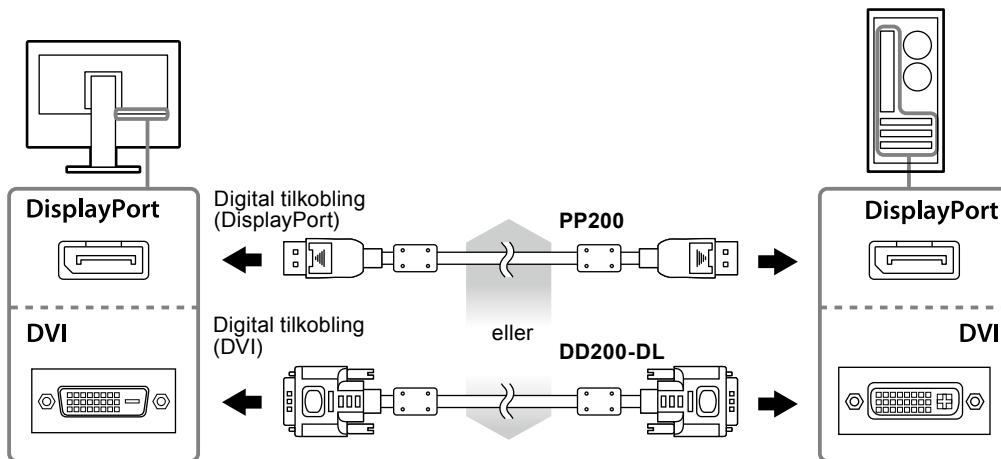

2. Plugg strømkabelen inn i strømutgangen og strømkontakten på skjermen.

3. Koble til USB-kabelen når du bruker RadiCS LE eller ScreenManager Pro for Medical.



4. Trykk på for å slå på skjermen.

Skjermens strømindikator lyser grønt.

5. Slå på PC-en.

Skjermbildet vises.

Hvis det ikke vises et bilde, kan du se "Ikke noe bilde" (side 7) for å få ytterligere råd.

Obs

- Slå av skjermen og PC-en etter bruk.
- For å oppnå maksimal strømbesparelse anbefaler vi at du slår av strømknappen. Hvis du slår av hovedstrømbryteren eller trekker ut strømstøpset, stenges strømforsyningen til skjermen fullstendig.

Justere skjermens høyde og vinkel

Hold i venstre og høyre kant av skjermen og juster skjermhøyden og vipp og drei til beste arbeidsstilling.

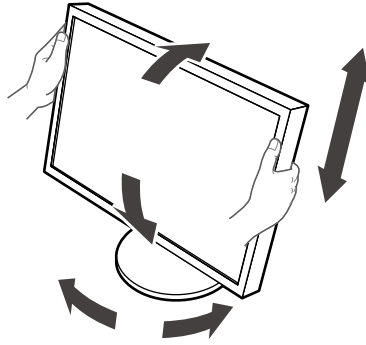

Obs

- Kontroller at kablene er koblet til på riktig måte.
- Foten leveres ikke sammen med RX430-FC.

Fest kabelholderen (RX430-FC)

Feste kabelholderen for å hindre at kablen faller av

1. Monter braketten som fulgte med skjermen.

Monter braketten med skruene (M4 × 16) mens du plasserer skruehullene inntil hverandre.

2. Hold klemmen på hver kabel.

Fire klemmer (store: 3 stk., liten: 1 stk.) er inkludert. Den lille klemmen er for USB-kablen, og de store klemmene er for strømkablen og signalkablen.

3. Fest klemmen.

Monter klemmen med skruene mens du plasserer den inntil skruehullene.

For å finne ut hvilke skruer du skal bruke, se bildet nedenfor.

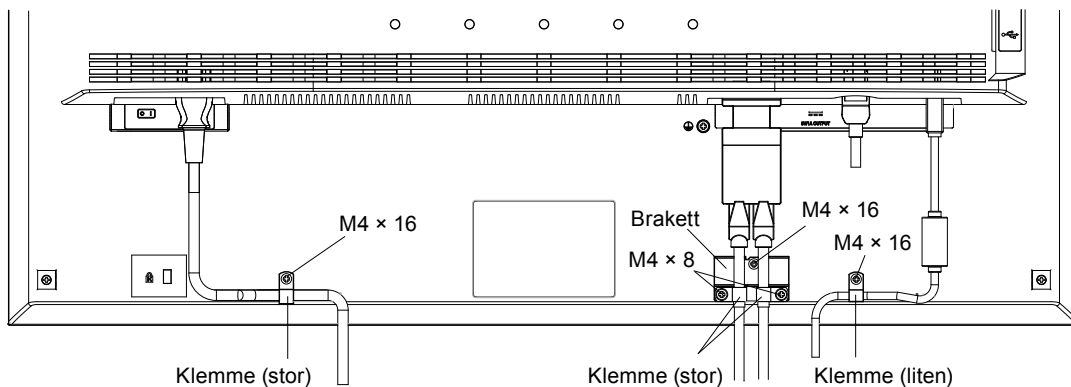

Vise knappeveiledning

Når du trykker på en av knappene på forsiden (bortsett fra -knapp), vises en knappeveiledning over knappen.

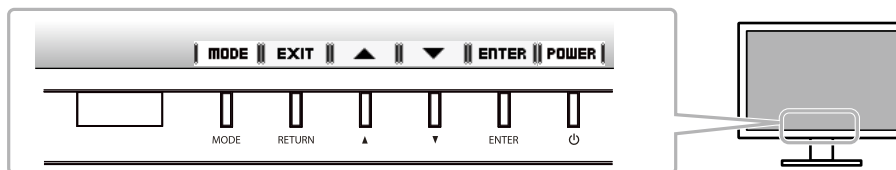

Merk

- Knappeveiledningen vises hele tiden mens justeringsmenyen eller modusmenyen vises.
- Knappeveiledningen vises på ulik måte avhengig av den valgte menyen eller statusen.



Velge skjermmodus

Denne funksjonen gjør det enkelt å velge ønsket modus avhengig av skjermapplikasjon.

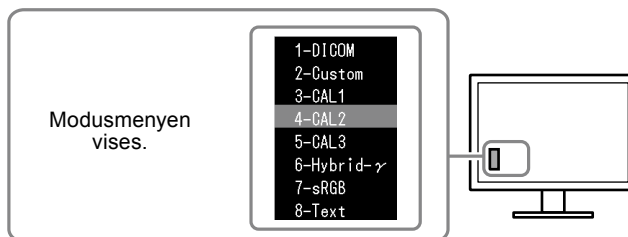
Modus	Hensikt
1-DICOM	Brukes til å vise bilder i DICOM-modus.
2-Custom	Velg en av disse brukermodusene til å definere et ønsket sett av parameterinnstillinger.
3-CAL1/4-CAL2/5-CAL3	Viser skjermen justert av kalibreringsprogramvare.
6-Hybrid- γ	Identifiserer automatisk visningsområdet for sort/hvitt- og fargebilder på samme skjerm, og viser hver innstilt status.
7-sRGB	Passer til fargeavstemming med sRGB-kompatible eksterne enheter.
8-Text	Passer til visning av tekst for tekstbehandlingsdokumenter eller regneark.



Prosedyre

1. Trykk på MODE.
Modusmenyen vises nederst til venstre på skjermen.
2. Hver gang du trykker på MODE, utheves neste modus i listen.
Du kan skifte modus med  eller  mens modusmenyen vises.

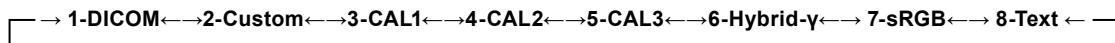

Kontrollere skjermkvaliteten

Kvalitetskontrollprogramvaren “RadiCS LE” (for Windows) følger med denne skjermen. Installer RadiCS LE for å kalibrere skjermen og administrere kalibreringshistorikken (se RadiCS LE-Brukerhåndboken på CD-ROM-en). Bruk RadiCS SelfQC-funksjonen og den innebygde integrerte frontsensoren til å utføre periodisk kalibrering og Grayscale Check (gråskalasjekk) for skjermen på egen hånd. For nærmere informasjon, se Brukerhåndboken på CD-ROM-en.

Obs

- Koble skjermen til PC-en med en USB-kabel når du bruker RadiCS LE.

Merk

- Hvis du skal utføre avansert kvalitetskontroll som er i overensstemmelse med medisinske standarder, bruker du “RadiCS UX1”, en programvarepakke for kvalitetskontroll, som er ekstrautstyr.

Ikke noe bilde

Hvis et problem gjenstår etter bruk av de foreslåtte hjelpemidlene, bør du kontakte din lokale forhandler.

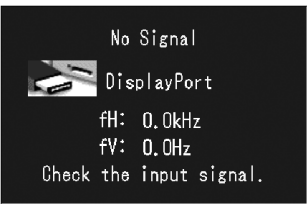
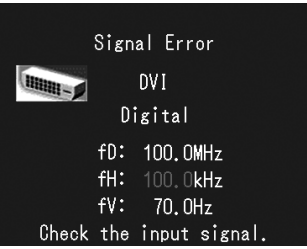
Problem	Mulig årsak og tiltak
1. Ikke noe bilde <ul style="list-style-type: none"> Strømindikatoren lyser ikke. 	<ul style="list-style-type: none"> Sjekk om strømkabelen er riktig tilkoblet. Slå på hovedstrømbryteren. Trykk på . Slå av hovedstrømmen, og slå den deretter på igjen noen minutter senere.
<ul style="list-style-type: none"> Strømindikatoren lyser grønt. 	<ul style="list-style-type: none"> Øk <Brightness> (lysstyrke), <Contrast> (kontrast), og/eller <Gain> (forsterkning) i justeringsmenyen.
<ul style="list-style-type: none"> Strømindikatoren lyser oransje. 	<ul style="list-style-type: none"> Bytt innsignalet. For nærmere informasjon, se Brukerhåndboken på CD-ROM-en. Bruk musen eller tastaturet. Sjekk om PC-en er slått på. Når Presence Sensor (nærværssensor) er på, kan det hende at skjermen har gått over i strømsparingsmodus. Plasser deg i nærheten av skjermen.
<ul style="list-style-type: none"> Strømindikatoren blinker oransje og grønt. 	<ul style="list-style-type: none"> Det er oppstått et problem i enheten som bruker DisplayPort-tilkobling. Løs problemet og slå av og på skjermen. For mer detaljer, se brukerhåndboken for enheten som er koblet til DisplayPort.
2. Meldingen nedenfor vises.	Denne meldingen vises når innsignalet er feil, selv om skjermen fungerer.
<ul style="list-style-type: none"> Denne meldingen vises når det ikke er noe innsignal. Eksempel: 	<ul style="list-style-type: none"> Meldingen vist til venstre, kan komme til syne fordi noen PC-er ikke avgir signalet like etter at strømmen er skrudd på. Sjekk om PC-en er slått på. Sjekk om signalkabelen er riktig tilkoblet. Bytt innsignalet. For nærmere informasjon, se Brukerhåndboken på CD-ROM-en.
<ul style="list-style-type: none"> Meldingen viser at innsignalet er utenfor det angitte frekvensområdet. (Slik signalfrekvens vises i magenta.) Eksempel:  <p>fD: Dot-klokke fH: Horisontal skannefrekvens fV: Vertikal skannefrekvens</p>	<ul style="list-style-type: none"> Kontroller om PC-en er konfigurert til å innfri skjermens krav til oppløsning og vertikal skannefrekvens ("Kompatible oppløsninger" i installasjonshåndboken). Start PC-en på nytt. Bytt til en egnet visningsmodus ved hjelp av grafikkortets hjelpeprogram. For nærmere informasjon, se manualen for grafikkortet.

