





Podręcznik instalacji

RadiForce® MX270W

Kolorowy monitor LCD

SYMBOLE DOTYCZĄCE BEZPIECZEŃSTWA

W tym podręczniku są używane przedstawione poniżej symbole dotyczące bezpieczeństwa. Oznaczają one krytyczne informacje. Należy się z nimi dokładnie zapoznać.

	OSTRZEŻENIE Niestosowanie się do informacji podanych w OSTRZEŻENIE może spowodować poważne obrażenia i zagrożenie życia.		UWAGA Niestosowanie się do informacji podanych w UWAGA może spowodować obrażenia i/lub uszkodzenie mienia lub produktu.
	Oznacza działanie zabronione.		Oznacza czynność obowiązkową, którą należy wykonać.

ŚRODKI OSTROŻNOŚCI

OSTRZEŻENIE

Jeśli urządzenie zaczyna wydzielać dym, zapach spalinowy lub emitować dziwne dźwięki, należy natychmiast odłączyć zasilanie i skontaktować się z dostawcą.

Próba korzystania z niesprawnego urządzenia może spowodować pożar, porażenie prądem elektrycznym lub uszkodzenie urządzenia.

Należy używać dostarczonego kabla zasilania i standardowego gniazda zasilania w danym kraju.

Należy przestrzegać nominalnego napięcia dla kabla zasilania. Niestosowanie się do tego wymagania może spowodować pożar lub porażenie prądem elektrycznym. „Źródło zasilania: 100-120/200-240 VAC 50/60 Hz”

 **Nie duże przedmioty i płyny należy trzymać z daleka od urządzenia.**

Przypadkowe wpadnięcie małych przedmiotów do wnętrza obudowy przez otwory wentylacyjne lub rozlanie płynu do wnętrza obudowy może spowodować pożar, porażenie prądem elektrycznym lub uszkodzenie urządzenia. Jeśli przedmiot lub płyn wpadnie/rozleje się do wnętrza obudowy, należy natychmiast odłączyć zasilanie urządzenia. Przed ponownym użyciem urządzenie powinno zostać sprawdzone przez wykwalifikowanego pracownika serwisu.

 **Z urządzenia należy korzystać w odpowiednim miejscu.**

Niestosowanie się do tego wymagania może spowodować pożar, porażenie prądem elektrycznym lub uszkodzenie urządzenia.

- Urządzenie jest przeznaczone do użytku wyłącznie w pomieszczeniach.
- Nie należy umieszczać urządzenia w systemach transportowych (np. na statkach, w samolotach, pociągach, samochodach itp.).
- Nie należy umieszczać urządzenia w środowisku zakurzonego lub wilgotnym.
- Nie należy umieszczać urządzenia w miejscach, w których woda może osiągnąć ekranu (np. w łazience lub w kuchni).
- Nie należy umieszczać urządzenia w miejscach, gdzie na ekran bezpośrednio oddziałuje para.
- Nie należy go umieszczać w pobliżu urządzeń wytwarzających ciepło lub nawilżaczy.
- Nie należy umieszczać urządzenia w pobliżu źródeł łatwopalnego gazu.

 **Urządzenie musi być podłączone do uziemionego gniazda zasilania.**

Niestosowanie się do tego wymagania może spowodować pożar lub porażenie prądem elektrycznym.

Fluorescencyjne lampy podświetlające zawierają rtęć (produkty z podświetlaniem LED nie zawierają rtęci) i należy je utylizować zgodnie z lokalnymi lub krajowymi przepisami.

UWAGA

 **Nie wolno zasłaniać otworów wentylacyjnych obudowy.**

- Nie wolno umieszczać żadnych przedmiotów na otworach wentylacyjnych.
- Urządzenia nie wolno instalować w zamkniętym miejscu.
- Urządzenia nie należy używać w pozycji leżącej lub do góry nogami.

Zablokowanie otworów wentylacyjnych uniemożliwia prawidłowy przepływ powietrza i może spowodować pożar, porażenie prądem elektrycznym lub uszkodzenie urządzenia.

 **Należy używać łatwo dostępnego gniazda zasilania.**

Zapewni to możliwość szybkiego odłączenia zasilania w przypadku wystąpienia problemu.

Copyright© 2011-2013 EIZO Corporation. Wszelkie prawa zastrzeżone. Żadna część tego podręcznika nie może być reprodukowana, przechowywana w systemach pobierania ani transmitowana w jakiegokolwiek formie i za pomocą jakichkolwiek środków elektronicznych, mechanicznych i innych bez uzyskania wcześniejszej pisemnej zgody firmy EIZO Corporation. Firma EIZO Corporation nie jest zobligowana do zachowania poufności jakichkolwiek przesłanych materiałów lub informacji, o ile nie istnieją wcześniejsze ustalenia dotyczące faktu odebrania wymienionych informacji przez firmę EIZO Corporation. Mimo dołożenia wszelkich starań mających na celu zapewnienie aktualności informacji zawartych w tym podręczniku należy pamiętać, że dane techniczne monitora firmy EIZO mogą zostać zmienione bez informowania o tym fakcie.

- Dane techniczne produktu mogą różnić się w zależności od regionu. Należy korzystać z opisu danych technicznych produktu podanych w języku odpowiadającym miejscu, w którym zakupiono produkt.
- Należy upewnić się, że końcowy system jest zgodny z wymogami standardu IEC60601-1-1.
- Urządzenia podłączone do zasilania emitują fale elektromagnetyczne, które mogą wpływać na pracę monitora, ograniczyć jego funkcjonalność, a nawet doprowadzić do jego uszkodzenia. Monitor należy umieścić w środowisku kontrolowanym, w którym takie czynniki nie występują.
- Monitor ten jest przeznaczony do systemów obrazowania medycznego. Nie należy stosować go do wyświetlania obrazów mammograficznych w celach diagnostycznych.

Położenie tekstu ostrzeżenia

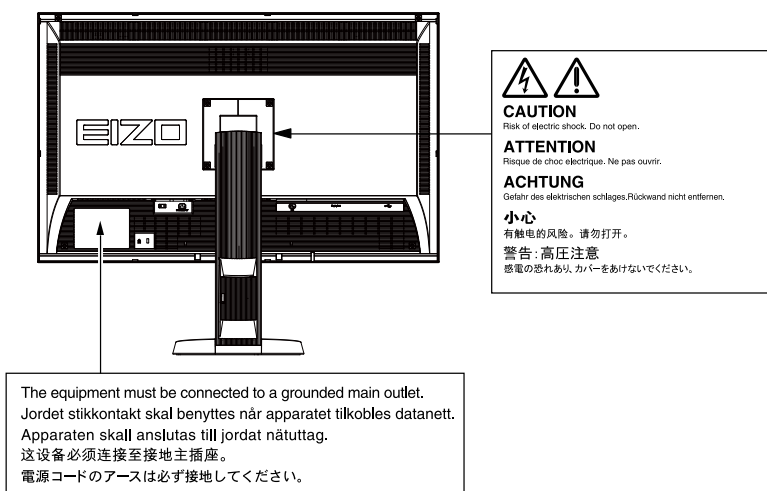

Zgodne rozdzielczości

Monitor obsługuje następujące rozdzielczości.

√ : Obsługiwane

Rozdzielczość	Obsługiwany sygnał	częstotliwość odchylenia pionowego	Zegar sterujący płamki	DVI	DisplayPort
720 × 400	VGA TEXT	70 Hz	242 MHz (Max.)	√	√
640 × 480	VGA	60 Hz		√	√
800 × 600	VESA	60 Hz		√	√
1024 × 768	VESA	60 Hz		√	√
1280 × 1024	VESA	60 Hz		√	√
1600 × 1200	VESA	60 Hz		√	√
2560 × 1440	VESA CVT RB	60 Hz		√	√
2560 × 1440	Single Link 8bit	40 Hz		√	-

Symbole na urządzeniu

Symbol	Objaśnienie symbolu	
	Główny włącznik zasilania:	Naciśnięcie powoduje wyłączenie głównego zasilania monitora.
	Główny włącznik zasilania:	Naciśnięcie powoduje włączenie głównego zasilania monitora.
	Przycisk zasilania:	Dotknięcie powoduje włączenie lub wyłączenie zasilania monitora.
	Prąd przemienny	
	Niebezpieczeństwo porażenia prądem elektrycznym	
	UWAGA:	Należy zapoznać się z sekcją SAFETY SYMBOLS (SYMBOLE DOTYCZĄCE BEZPIECZEŃSTWA) w dziale PRECAUTIONS (ŚRODKI OSTROŻNOŚCI).

Zawartość opakowania

Należy sprawdzić, czy w opakowaniu znajdują się wszystkie poniższe elementy. Jeśli brakuje jakichkolwiek elementów lub są one uszkodzone, należy skontaktować się z lokalnym dostawcą.

Uwaga

- Opakowanie wraz z materiałami opakowaniowymi należy zachować na wypadek przyszłego przenoszenia lub transportowania monitora.

- Monitor
- Kabel zasilania

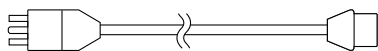

- Kabel sygnału cyfrowego (DisplayPort): PP300

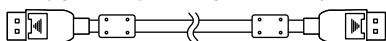

- Kabel sygnału cyfrowego (Dual Link): DD300DL

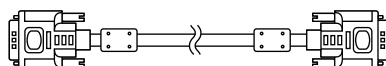

- Kabel USB EIZO: UU300

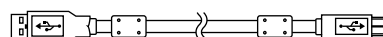

- EIZO LCD Utility Disk (CD-ROM)
- Podręcznik instalacji (ten podręcznik)
- PRECAUTIONS (ŚRODKI OSTROŻNOŚCI)

Elementy sterujące i funkcje

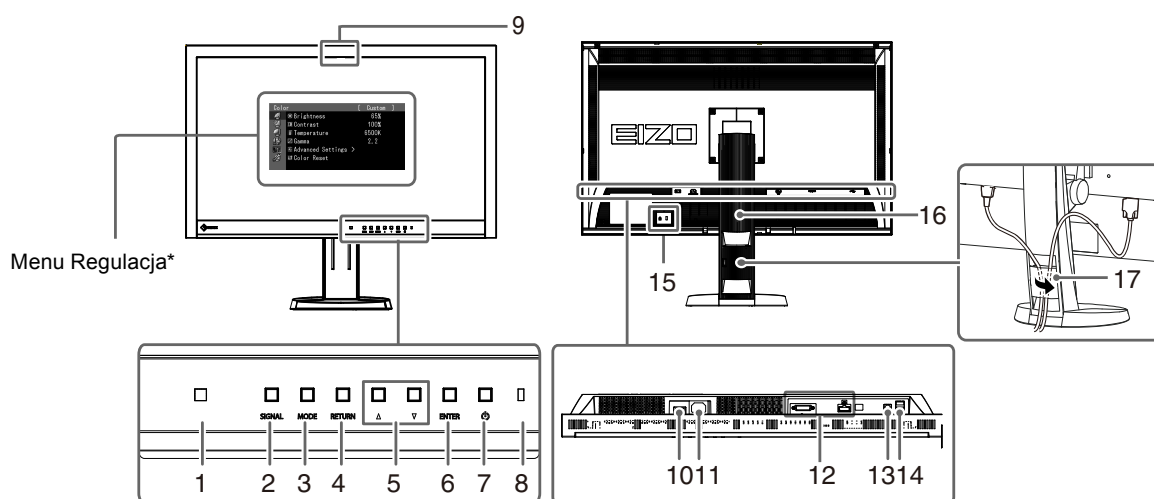

1. Czujnik światła otoczenia	Służy do monitorowania natężenia oświetlenia RadiCS/RadiCS LE. Szczegóły na ten temat można znaleźć w Podręczniku użytkownika programu RadiCS/RadiCS LE (na dysku CD-ROM).
2. Przycisk SIGNAL	Przełącza sygnały wejściowe do wyświetlania.
3. Przycisk MODE	Umożliwia zmianę trybu CAL Switch.
4. Przycisk RETURN	Umożliwia anulowanie ustawień/regulacji i zamyka menu Regulacja.
5. Przycisk ▲▼	Umożliwia wybranie i zwiększenie/zmniejszenie dostosowywanych ustawień w przypadku zaawansowanych regulacji wykonywanych za pomocą menu Regulacja.
6. Przycisk ENTER	Umożliwia wyświetlenie menu Regulacja, określenie elementu na ekranie menu i zapisanie ustawionych wielkości.
7. Przycisk ⏻	Umożliwia włączenie i wyłączenie zasilania.
8. Wskaźnik zasilania	Wskazuje stan pracy monitora. Niebieski: Praca, Pomarańczowy: Tryb oszczędzania energii, Wyłączony: Wyłączone zasilanie główne/zasilanie
9. Zintegrowany czujnik przedni (rodzaj suwaka)	Służy do kalibracji i wykonywania Grayscale Check (Kontroli skali szarości).
10. Główny włącznik zasilania	Umożliwia włączenie i wyłączenie głównego zasilania.
11. Złącze zasilania	Służy do podłączenia kabla zasilania.
12. Złącze sygnału wejściowego	Lewe: Złącze DVI-D / Prawe: Złącze DisplayPort
13. Port przekazywania USB	Służy do podłączenia kabla USB w celu korzystania z oprogramowania wymagającego połączenia USB lub do korzystania z funkcji koncentratora USB.
14. Port pobierania USB	Umożliwia podłączenie urządzenia peryferyjnego USB.
15. Gniazdo blokady zabezpieczającej	Zgodne z systemem zabezpieczeń Kensington MicroSaver.
16. Podstawa	Umożliwia regulację wysokości i nachylenia ekranu monitora.
17. Uchwyt kabla	Oślania kable monitora.

* Informacje na temat obsługi można znaleźć w Podręczniku użytkownika (na dysku CD-ROM).

Kable połączeniowe

Uwaga

- Upewnij się, że monitor i komputer są wyłączone.
- W przypadku wymiany istniejącego monitora na ten monitor należy się upewnić, że przed podłączeniem komputera ustawienia rozdzielczości i częstotliwości odchylenia pionowego komputera zostały zmienione na takie, które odpowiadają temu monitorowi. Przed podłączeniem komputera należy zapoznać się z tabelą zgodnych rozdzielczości (patrz ostatnia strona).

Uwaga

- W celu podłączenia do tego produktu kilku komputerów należy skorzystać z Podręcznika użytkownika (na dysku CD-ROM).

1. Sprawdź, czy kable sygnałowe są prawidłowo podłączone do złącza sygnału wejściowego i do komputera.

Sprawdź kształt złączy i podłącz kable.

Po połączeniu kabla sygnału dokręć wkręty złączy, aby zabezpieczyć połączenie.

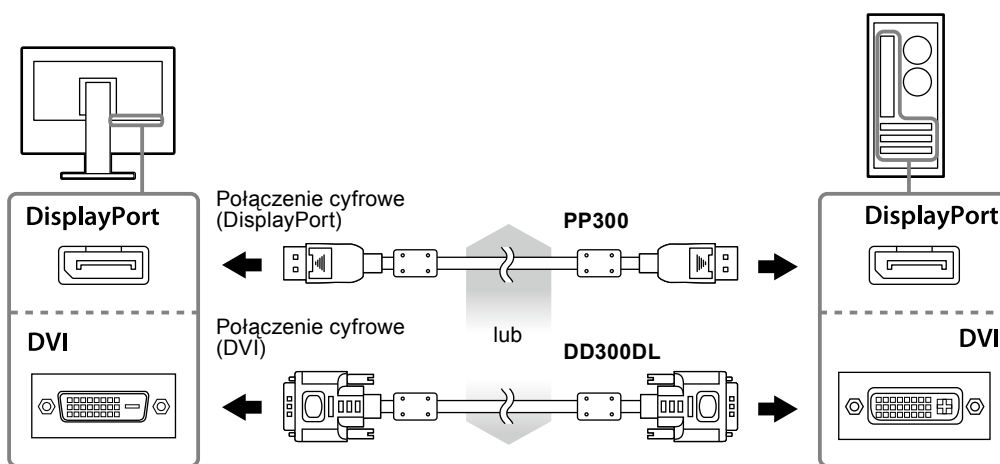

2. Podłącz kabel zasilania do gniazda zasilania i złącza zasilania monitora.

3. Jeśli używane jest oprogramowanie RadiCS LE lub ScreenManager Pro for Medical, podłącz kabel USB.

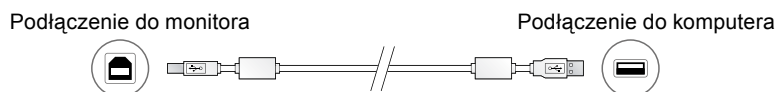

4. Naciśnij , aby włączyć monitor.

Wskaźnik zasilania monitora zaświeci na niebiesko.

5. Włącz komputer.

Na ekranie zostanie wyświetlony obraz.

Jeśli nie ma obrazu, zapoznaj się z „Brak obrazu” (strona 7), gdzie znajdziesz dodatkowe porady.

Uwaga

- Jeśli monitor i komputer nie są używane, należy je wyłączyć.
- Aby zapewnić maksymalną oszczędność energii, zaleca się wyłączenie zasilania przyciskiem. Wyłączenie monitora głównym włącznikiem zasilania lub wyciągnięcie kabla zasilania z gniazda powoduje odcięcie zasilania monitora.

Regulacja wysokości i nachylenia ekranu

W celu uzyskania jak najlepszych warunków pracy należy dostosować wysokość, nachylenie oraz kąt obrotu ekranu, trzymając ekran po bokach obiema rękoma.

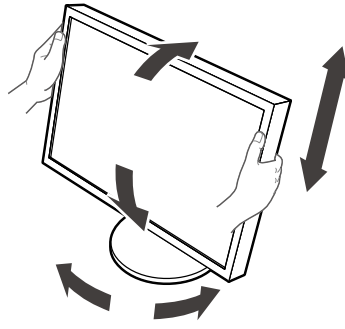

Uwaga

- Upewnij się, że kable zostały prawidłowo podłączone.

Wyświetlanie opisu przycisków

Po naciśnięciu przycisku na przednim panelu (oprócz przycisku ) nad przyciskami jest wyświetlany opis przycisków.

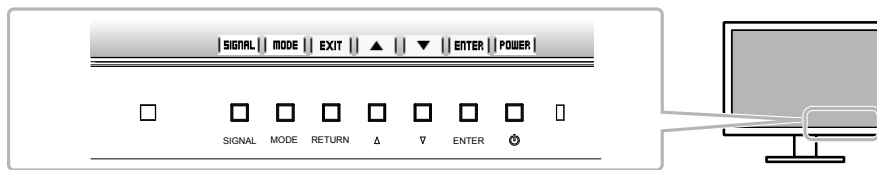

Uwaga

- Opis przycisków pozostaje wyświetlony, gdy otwarte są menu Regulacja lub Tryb.
- Sposób wyświetlania opisu przycisków zależy od wybranego menu lub stanu.

Wybieranie trybu wyświetlania

Funkcja ta umożliwia łatwy wybór żądanego trybu w zależności od zastosowania monitora.

Tryb	Przeznaczenie
1-DICOM	Używany do wyświetlania obrazów w trybie DICOM.
2-Custom	Umożliwia wprowadzanie ustawień zgodnych z preferencjami użytkownika.
3-CAL	Ustawienia ekranu są regulowane przez oprogramowanie do kalibracji.
4-Text	Umożliwia wyświetlanie tekstów w edytorach i arkuszach roboczych.

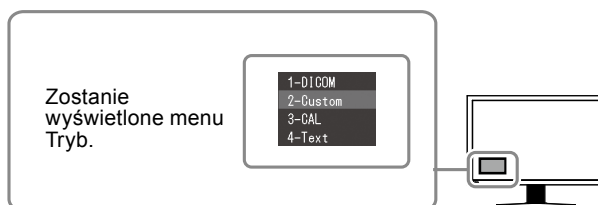

Procedura

1. Naciśnij **MODE**.
Menu trybu wyświetla się z lewej strony dolnej części ekranu.
2. Każde naciśnięcie **MODE** powoduje zaznaczenie kolejnego trybu na liście.
Gdy wyświetlane jest menu trybu, tryb można zmieniać za pomocą przycisków ▲ lub ▼.

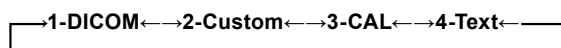

Oprogramowanie kontroli jakości monitora

Z tym monitorem dostarczane jest oprogramowanie kontroli jakości „RadiCS LE” (dla systemu operacyjnego Windows).

Aby dokonać kalibracji monitora i zarządzać historią kalibracji, należy zainstalować oprogramowanie RadiCS LE, tak jak opisano to w Podręczniku użytkownika programu RadiCS LE (na dysku CD-ROM). Funkcja RadiCS SelfQC oraz wbudowany zintegrowany czujnik przedni służą do wykonywania niezależnych okresowych kalibracji i wykonywania Grayscale Check (Kontroli skali szarości) monitora. Szczegóły na ten temat można znaleźć w Podręczniku użytkownika (na dysku CD-ROM).

Uwaga

- Jeśli używane jest oprogramowanie RadiCS LE, należy podłączyć monitor do komputera za pomocą kabla USB.

Uwaga

- Aby przeprowadzić zaawansowaną kontrolę jakości, pozwalającą uzyskać pewność co do zgodności ze standardami medycznymi, należy użyć opcjonalnego zestawu oprogramowania do kontroli jakości monitora „RadiCS UX1”.

Brak obrazu

Jeśli problem nie ustępuje po zastosowaniu sugerowanych rozwiązań, należy skontaktować się z lokalnym dostawcą.

Problem	Możliwa przyczyna i sposób naprawy
<p>1. Brak obrazu</p> <ul style="list-style-type: none"> Wskaźnik zasilania nie świeci. <hr/> <ul style="list-style-type: none"> Wskaźnik zasilania świeci na niebiesko. <hr/> <ul style="list-style-type: none"> Wskaźnik zasilania świeci na pomarańczowo. <hr/> <ul style="list-style-type: none"> Wskaźnik zasilania świeci naprzemiennie na pomarańczowo i niebiesko. 	<ul style="list-style-type: none"> Sprawdź, czy kabel zasilania jest prawidłowo podłączony. Włącz główny włącznik zasilania. Naciśnij . Wyłącz główne zasilanie, a następnie włącz je ponownie po kilku minutach. Zwiększ wartości „Brightness” (Jaskrawość), „Contrast” (Kontrast) oraz „Gain” (Wzmocnienie) w menu Regulacja. Przełącz sygnał wejściowy za pomocą przycisku SIGNAL. Kliknij przycisk myszy lub naciśnij dowolny klawisz na klawiaturze. Sprawdź, czy komputer jest włączony. Wystąpił problem z urządzeniem używającym połączenia DisplayPort. Rozwiąż problem, wyłącz monitor, a następnie włącz go ponownie. Dokładniejsze informacje można znaleźć w podręczniku użytkownika urządzenia korzystającego z połączenia DisplayPort.
<p>2. Wyświetla się poniższy komunikat.</p> <ul style="list-style-type: none"> Ten komunikat jest wyświetlany w przypadku braku sygnału wejściowego. Przykład: <div data-bbox="316 949 627 1149" data-label="Image"> </div> <ul style="list-style-type: none"> Ten komunikat wskazuje, że sygnał wejściowy nie należy do określonego zakresu częstotliwości. Przykład: <div data-bbox="316 1292 627 1536" data-label="Image"> </div> <p>fD: Zegar sterujący płamki fH: Częstotliwość odchylenia poziomego fV: Częstotliwość odchylenia pionowego</p>	<p>Ten komunikat wyświetla się, gdy sygnał wejściowy jest nieprawidłowy, nawet jeśli monitor działa prawidłowo.</p> <ul style="list-style-type: none"> Komunikat pokazany po lewej stronie może zostać wyświetlony, jeśli któryś z komputerów nie będzie przesyłał sygnału zaraz po włączeniu zasilania. Sprawdź, czy komputer jest włączony. Sprawdź, czy kabel sygnału jest prawidłowo podłączony. Przełącz sygnał wejściowy za pomocą przycisku SIGNAL.. Sprawdź, czy ustawienia komputera odpowiadają wymaganiom rozdzielczości i częstotliwości odświeżania pionowego monitora (patrz rozdział „Zgodne rozdzielczości”). Uruchom ponownie komputer. Zmień tryb wyświetlania na odpowiedni za pomocą oprogramowania narzędziowego karty graficznej. Szczegółowe informacje można znaleźć w instrukcji karty graficznej.

