





## Manual de instalação

## RadiForce® MX215

Monitor LCD colorido

## SÍMBOLOS DE SEGURANÇA

Este manual utiliza os símbolos de segurança abaixo. Eles representam informações fundamentais. Leia atentamente.

 <b>AVISO</b> Ignorar as informações de AVISO pode resultar em sérios danos à saúde e risco à vida.	 <b>CUIDADO</b> Ignorar as informações de CUIDADO pode resultar em danos moderados à saúde e/ou danos de propriedade ou no produto.
 Indica uma ação proibida.	 Indica uma ação obrigatória, que deve ser obedecida.

## CUIDADOS

 AVISO

**Caso a unidade comece a emitir fumaça, odor característico de material queimado ou ruídos desconhecidos, desligue todas as conexões de energia imediatamente e entre em contato com o revendedor para saber como proceder.**

A insistência em utilizar uma unidade defeituosa pode resultar em incêndio, choque elétrico ou danos ao equipamento.

**Use o cabo de alimentação incluso e conecte-o a uma tomada padrão do seu país.**

Verifique se o cabo de alimentação está dentro da voltagem nominal. A falta de aterramento pode resultar em incêndio ou choque elétrico.

"Fonte de alimentação: 100-120/200-240 Vac 50/60Hz"



**Mantenha a unidade afastada de líquidos e pequenos objetos.**

A entrada de pequenos objetos através das aberturas de ventilação ou o derramamento de líquidos no gabinete pode resultar em incêndio, choque elétrico ou danos ao equipamento. Em caso de queda de objetos ou derramamento de líquidos no gabinete, desconecte a unidade imediatamente. Peça para um técnico especializado verificar a unidade antes de voltar a usá-la.



**Use a unidade em um local apropriado.**

A falta de aterramento pode resultar em incêndio, choque elétrico ou danos ao equipamento.

- Não coloque ao ar livre.
- Não coloque em sistemas de transporte (navios, aeronaves, trens, automóveis etc.).
- Não coloque em lugares úmidos ou empoeirados.
- Não coloque em um local onde a água corrente entre em contato direto com a tela (banheiros, cozinhas etc.).
- Não coloque em locais onde o vapor entre em contato direto com a tela.
- Não coloque em locais próximos a dispositivos de aquecimento ou umidificação.
- Não coloque em um ambiente com gás inflamável.



**O equipamento deve ser conectado a uma tomada principal aterrada.**

A falta de aterramento pode resultar em incêndio ou choque elétrico.

**Lâmpadas fluorescentes contêm mercúrio (ao contrário das lâmpadas LED), descarte-as de acordo com as leis locais, estaduais ou federais.**

 CUIDADO

**Não tampe as aberturas de ventilação do gabinete.**

- Não coloque quaisquer objetos nas aberturas de ventilação.
- Não instale a unidade em espaços fechados.
- Não deite, nem vire a unidade de cabeça para baixo durante o uso.

Tampar as aberturas de ventilação impede a passagem de ar apropriada e pode provocar incêndio, choque elétrico ou danos ao equipamento.



**Use uma tomada acessível.**

Dessa forma, você poderá desconectá-la rapidamente em caso de problemas.

## Localização da declaração de atenção

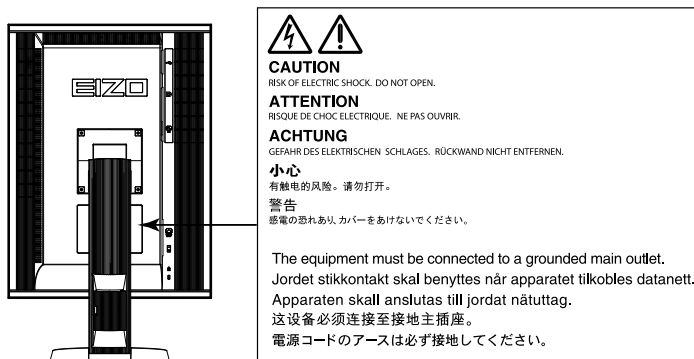

## Resoluções compatíveis

O monitor suporta as seguintes resoluções.

√ : Suportado

### Entrada analógica (DVI-I)

Resolução	Sinais aplicáveis	freqüência de varredura vertical	Relógio de pontos	Retrato	Paisagem
640 × 480	VGA	60 Hz	164.5 MHz (Max.)	√	√
640 × 480	Macintosh	67 Hz		√	√
640 × 480	VESA	~ 75 Hz		√	√
720 × 400	VGA TEXT	70 Hz		√	√
800 × 600	VESA	60 Hz		√	√
800 × 600	VESA	~ 75 Hz		√	√
832 × 624	Macintosh	75 Hz		√	√
1024 × 768	VESA	60 Hz		√	√
1024 × 768	VESA	~ 75 Hz		√	√
1152 × 864	VESA	75 Hz		√	√
1152 × 870	Macintosh	75 Hz		√	√
1200×1600	VESA	60 Hz		√	-
1280 × 960	VESA	60 Hz		-	√
1280 × 960	Macintosh	75 Hz		-	√
1280 × 1024	VESA	~ 75 Hz		-	√
1600 × 1200	VESA	60 Hz		-	√

### Entrada digital (DVI-I / DisplayPort)

Resolução	Sinais aplicáveis	freqüência de varredura vertical	Relógio de pontos	Retrato	Paisagem
640 × 480	VGA	60 Hz	164.5 MHz (Max.)	√	√
720 × 400	VGA TEXT	70 Hz		√	√
800 × 600	VESA	60 Hz		√	√
1024 × 768	VESA	60 Hz		√	√
1200×1600	VESA	60 Hz		√	-
1280 × 960	VESA	60 Hz		-	√
1280 × 1024	VESA	60 Hz		-	√
1600 × 1200	VESA	60 Hz		-	√

## Símbolos na unidade

Símbolo	Este símbolo indica	
	Interruptor elétrico principal:	Pressione para desligar a energia principal do monitor.
	Interruptor elétrico principal:	Pressione para ligar a energia principal do monitor.
	Botão liga/desliga:	Toque para ligar ou desligar o monitor.
	Corrente alternada	
	Alerta de riscos elétricos	
	CUIDADO:	Consulte a seção SAFETY SYMBOLS (SÍMBOLOS DE SEGURANÇA) e PRECAUTIONS (PRECAUÇÕES).

## Conteúdo da embalagem

Verifique se todos os itens a seguir estão inclusos na caixa da embalagem. Se houver itens defeituosos ou faltando, entre em contato com o revendedor local.

### Observação

- Guarde a caixa da embalagem e materiais para futuros deslocamentos e transportes do monitor.
  - Monitor
  - Cabo de alimentação
  - Cabo USB: UU300
  - EIZO LCD Utility Disk (CD-ROM)
  - Manual de Configuração (este manual)
  - PRECAUTIONS (PRECAUÇÕES)

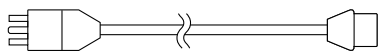

- Cabo de sinal digital: DisplayPort - DisplayPort (PP300)
- Cabo de sinal digital: DVI-D - DVI-D (DD300)

## Controles e funções

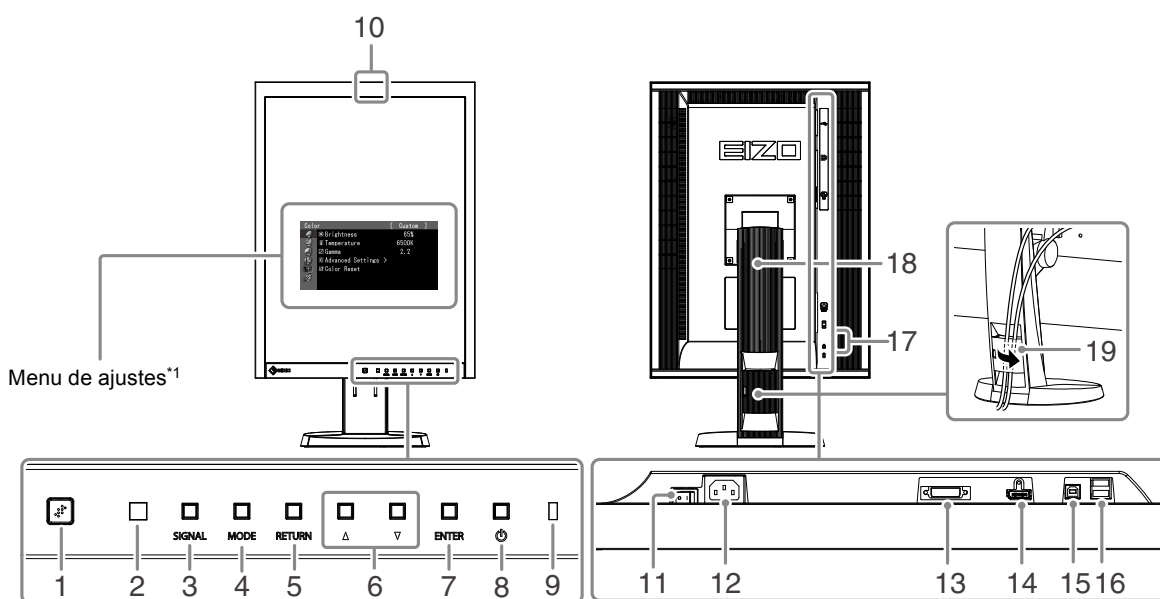

<b>1. Presence Sensor (Sensor de Presença)</b>	Detecta o movimento de uma pessoa à frente do monitor.
<b>2. Sensor de luz ambiente</b>	Usado para a função de monitoramento da mudança de iluminação do RadiCS/RadiCS LE. Para detalhes, consulte o Manual do usuário do RadiCS/RadiCS LE (no CD-ROM).
<b>3. SIGNAL botão</b>	Alterna os sinais de entrada para exibição.
<b>4. MODE botão</b>	Acciona o modo CAL Switch.
<b>5. RETURN botão</b>	Cancela o ajuste/ajustamento e sai do Menu de ajustes.
<b>6. ▲▼ botão</b>	Permite a seleção de menu bem como o ajustamento e definição de uma função.
<b>7. ENTER botão</b>	Exibe o Menu de ajustes, determina um item na tela de menu e salva os valores ajustados.
<b>8. ⏻ botão</b>	Liga e desliga a energia.
<b>9. Indicador de força</b>	Indica o status operacional do monitor. Verde: Em operação, Laranja: Modo de economia de energia, Desligado: Energia principal / Desligar
<b>10. Sensor Frontal Integrado (tipo deslizante)</b>	Usado para calibração e Grayscale Check (Escala de Cinzentos).
<b>11. Interruptor elétrico principal</b>	Liga e desliga a energia principal.
<b>12. Conector de força</b>	Conecta o cabo de alimentação.
<b>13. Conector do sinal de entrada</b>	Conector DVI-I
<b>14. Conector do sinal de entrada</b>	Conector DisplayPort
<b>15. Porta anterior USB</b>	Conecta o cabo USB para usar o software que exige uma conexão USB ou para usar a função de hub USB.
<b>16. Porta posterior USB</b>	Conecta um dispositivo USB periférico.
<b>17. Abertura de bloqueio de segurança</b>	Obedece ao sistema de segurança MicroSaver, da Kensington.
<b>18. Suporte</b>	Usado para ajustar a altura e o ângulo da tela do monitor.
<b>19. Suporte do cabo</b>	Cobre os cabos do monitor.

\*1 Para instruções de uso, consulte o Manual do usuário (no CD-ROM).

# Conectando os cabos

## Atenção

- Verifique se o monitor e o PC estão desligados.
- Quando substituir o monitor atual por este monitor, garanta que muda os ajustes do PC para resolução e frequência vertical para as configurações que estão disponíveis para este monitor. Consulte a tabela de resolução compatível (parte de trás da página de capa) antes de conectar o PC.

## Observação

- Ao conectar diversos PCs neste produto, consulte o Manual do usuário (no CD-ROM).

## 1. Gire a tela do monitor 90° na direção horária.

A posição de paisagem é a orientação padrão do monitor. Gire a tela do monitor noventa graus para a posição de retrato antes de instalá-lo.

## 2. Conecte os cabos de sinal aos conectores do sinal de entrada e PC.

Verifique a forma dos conectores e conecte os cabos.

Após conectar o cabo de sinal, aperte os parafusos dos conectores para que fiquem bem firmes.

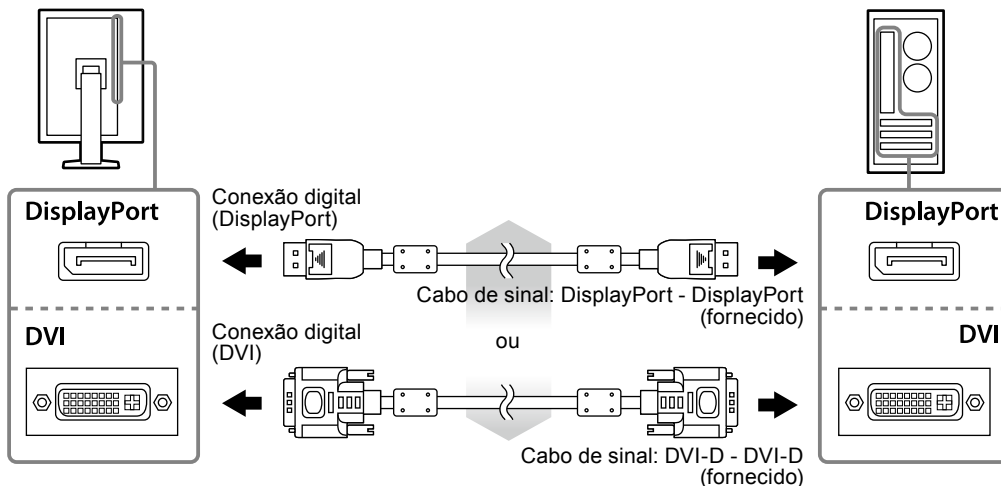

## 3. Conecte o cabo de alimentação em uma tomada padrão e o conector de energia no monitor.

## 4. Conecte o cabo USB ao utilizar o RadiCS LE ou o ScreenManager Pro for Medical.

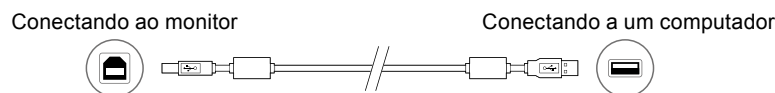

## 5. Pressione para ligar o monitor.

As luzes do indicador de força do monitor se acenderão em verde.

## 6. Ligue o PC.

A imagem de tela aparecerá.

Se uma imagem não surgir, consulte a seção “Sem imagem” (página 7) para informar-se sobre procedimentos adicionais.

## Atenção

- Desligue o monitor e o PC após o uso.
- Para um máximo de economia de energia, recomenda-se desligar o botão Ligar/desligar. Desligar o interruptor elétrico principal ou desconectar o cabo de alimentação desliga completamente a energia do monitor.

# Ajustando a altura e o ângulo da tela

Segure a borda esquerda e direita do monitor com ambas as mãos e ajuste a altura da tela, incline e gire a tela até a posição ideal.

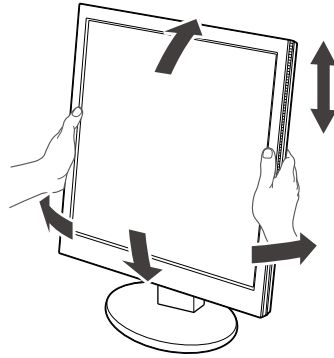

## Atenção

- Verifique se os cabos estão conectados corretamente.

# Exibindo Guia do Botão

Pressione os botões frontais (exceto o botão ) , o Guia do Botão aparece acima dele.

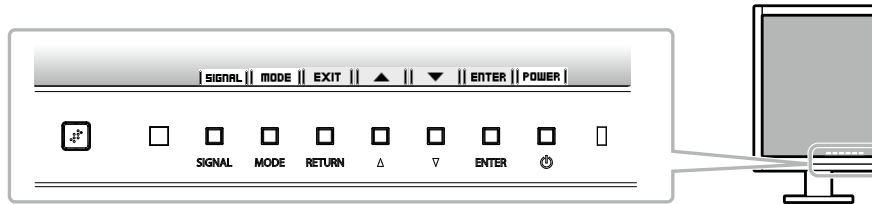

## Observação

- O Guia do Botão vai continuar aparecendo enquanto o menu de Ajuste ou o menu de modo está sendo exibido.
- O Guia do Botão é exibido de forma diferente dependendo do menu ou do status selecionado.

# Selecionando o modo de exibição

Esta função permite selecionar facilmente um modo desejado de acordo com o aplicativo do monitor.

√: a calibração está disponível.

Modo	Propósito	
1-DICOM	Usado para exibir imagens no modo DICOM.	√
2-Custom	Disponível para o ajuste de acordo com a sua preferência.	√
3-CAL	Exibe a tela ajustada pelo software de calibração.	√
4-Text	Adequado para exibir textos para processamento de palavras e planilhas.	-

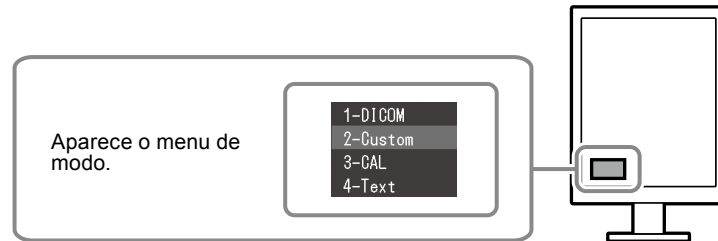

## Procedimento

1. Pressione MODE.  
O menu de modo é exibido no canto inferior esquerdo da tela.
2. O modo entre a lista é realçado todas as vezes que MODE for pressionado.  
Você pode ativar o modo com ▲ ou ▼ enquanto o menu de modo é exibido.



# Controlando a qualidade do monitor

O software de controle de qualidade “RadiCS LE” (para Windows) está incluído com este monitor.

Para calibrar o monitor e gerenciar o histórico de calibração, instale o RadiCS LE de acordo com o Manual do usuário do RadiCS LE (no CD-ROM). Use a função RadiCS SelfQC e o Sensor Frontal Integrado incorporado para realizar calibração periódica e Grayscale Check (Escala de Cinzentos) para o monitor independentemente. Para detalhes, consulte o Manual do usuário (no CD-ROM).

### Atenção

- Conecte o monitor ao PC usando um cabo USB quando o RadiCS LE for ativado.

### Observação

- Para executar o controle de qualidade avançado em conformidade com os padrões médicos, use o kit de software de controle de qualidade de monitor “RadiCS UX1”.

# Sem imagem

Se persistir um problema mesmo depois da aplicação das soluções sugeridas, contate o seu revendedor local.

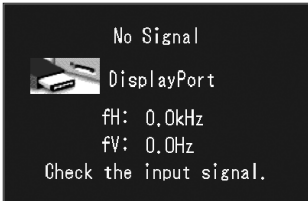
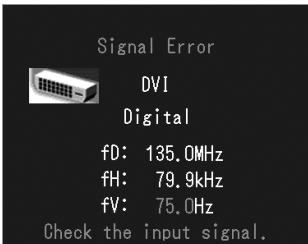
Problema	Possíveis causas e soluções
<p><b>1. Sem imagem</b></p> <ul style="list-style-type: none"> <li>O indicador de força não acende.</li> </ul>	<ul style="list-style-type: none"> <li>Verifique se o cabo de alimentação está conectado adequadamente.</li> <li>Ligue e desligue o interruptor elétrico principal.</li> <li>Pressione .</li> <li>Desligue a energia principal e depois ligue-a novamente alguns minutos depois.</li> </ul>
<ul style="list-style-type: none"> <li>O indicador de força está aceso em verde.</li> </ul>	<ul style="list-style-type: none"> <li>Aumente o "Brightness" (Brilho) ou "Gain" (Ganho) no Menu de Ajustes.</li> </ul>
<ul style="list-style-type: none"> <li>O indicador de força está aceso em laranja.</li> </ul>	<ul style="list-style-type: none"> <li>Altere o sinal de entrada com SIGNAL.</li> <li>Use o mouse ou o teclado.</li> <li>Verifique se o PC está ligado.</li> <li>Quando o Sensor de Presença estiver definido como "On" (Ligado), o monitor pode ter mudado para o modo de economia de energia. Aproxime-se do monitor.</li> </ul>
<ul style="list-style-type: none"> <li>O indicador de força está piscando em laranja e verde.</li> </ul>	<ul style="list-style-type: none"> <li>O dispositivo conectado usando DisplayPort tem um problema. Resolva o problema e, em seguida, desligue e ligue o monitor novamente. Consulte o Manual do Usuário do dispositivo de saída para obter mais detalhes.</li> </ul>
<p><b>2. Aparece a mensagem abaixo.</b></p> <ul style="list-style-type: none"> <li>Esta mensagem é exibida quando não há sinal de entrada. Por exemplo:</li> </ul>	<p>Essa mensagem aparece quando o sinal de entrada está incorreto mesmo com o monitor funcionando.</p> <ul style="list-style-type: none"> <li>A mensagem mostrada à esquerda pode aparecer, porque alguns PCs não produzem o sinal tão logo são ligados.</li> <li>Verifique se o PC está ligado.</li> <li>Verifique se o cabo de sinal está conectado adequadamente.</li> <li>Altere o sinal de entrada com SIGNAL.</li> </ul>
	
<ul style="list-style-type: none"> <li>A mensagem mostra que o sinal de entrada está fora da faixa de frequência especificada. Por exemplo:</li> </ul>	<ul style="list-style-type: none"> <li>Verifique se o PC está configurado para satisfazer os requisitos de resolução e de frequência de varredura vertical do monitor (consulte "Resoluções compatíveis").</li> <li>Reinicie o PC.</li> <li>Selecione uma definição apropriada usando o utilitário da placa gráfica de vídeo. Consulte o manual da placa gráfica de vídeo para obter mais detalhes.</li> </ul>
	
<p>fD: Relógio de pontos fH: Frequência de varredura horizontal fV: Frequência de varredura vertical</p>	

Nenhuma parte deste manual pode ser reproduzida, armazenada em um sistema de restauração ou transmitida por nenhum meio, seja ele eletrônico, mecânico ou outros, sem a autorização prévia por escrito da EIZO Corporation.

A EIZO Corporation não tem nenhuma obrigação de manter a confidencialidade de qualquer material ou das informações enviadas, a não ser que acordos prévios sejam estabelecidos mediante o recebimento dessas informações pela EIZO Corporation. Ainda que todos os esforços tenham sido feitos para que o presente manual ofereça as informações mais atuais, observe que todas as especificações do monitor EIZO estão sujeitas a alteração sem aviso prévio.

- As especificações do produto podem mudar de acordo com a região. Confirme as especificações do manual no idioma da região em que o produto foi adquirido.
- Deve ser assegurado de que o sistema final está de acordo com o requisito IEC60601-1-1.
- Equipamentos alimentados com energia elétrica podem emitir ondas eletromagnéticas que podem influenciar, limitar ou resultar em mau funcionamento do monitor. Instale o equipamento em um ambiente controlado, livre desse tipo de efeito.

