



Manuel d'installation

RadiForce® RX360

Moniteur couleur LCD

Important

Veillez lire attentivement ce « Manuel d'installation » ainsi que le « Notice d'instruction » (tome séparé) afin de vous familiariser avec ce produit et de l'utiliser efficacement et en toute sécurité.

-
- Reportez-vous à la « Notice d'instruction » pour obtenir plus d'informations sur l'installation et/ou le branchement du moniteur.
 - Pour obtenir les toutes dernières informations relatives au produit, dont le « Manuel d'installation », reportez-vous à notre site web : <http://www.eizoglobal.com>
-

Ce produit a été spécialement réglé pour l'utilisation dans la région dans laquelle il a d'abord été livré. Si utilisé en dehors de cette région, le produit pourrait ne pas fonctionner comme indiqué dans les spécifications.

Aucune partie de ce manuel ne peut être reproduite, enregistrée dans un système documentaire ou transmise sous quelque forme et par quelque moyen que ce soit électronique, mécanique ou autre, sans l'autorisation écrite préalable de EIZO Corporation.

EIZO Corporation n'est tenu à aucun engagement de confidentialité sauf en cas d'accord préalable passé avant la réception de ces informations par EIZO Corporation. Malgré tous les efforts déployés pour garantir la mise à jour des informations contenues dans ce manuel, veuillez noter que les caractéristiques techniques du moniteur EIZO sont sujettes à modification sans préavis.

CONTENUS

CONTENUS	3
Chapitre 1 Fonctionnement de base et liste des fonctions	5
1-1. Utilisation des boutons et guide d'utilisation	5
1-2. Fonctionnement de base du menu Réglage	7
1-3. Liste de fonctions	9
Chapitre 2 Réglage de l'écran	10
2-1. Résolutions compatibles	10
2-2. Réglage du signal d'entrée	10
2-3. Sélection du mode d'affichage (CAL Switch Mode)	11
2-4. Réglage de la luminosité et des couleurs ...	12
● Éléments réglables pour chaque mode	12
● Réglage de la luminosité	12
● Activation ou désactivation de Hybrid Gamma PXL	13
● Réglage du contraste	13
● Réglage de la température de couleur	14
● Réglage de la valeur gamma	14
● Réglage de la nuance	15
● Réglage de la saturation de la couleur	15
● Réglage du gain	16
2-5. Affichage de la sous-fenêtre	17
● Réglage du signal d'entrée de la sous-fenêtre PinP	18
● Réglage du mode d'affichage (CAL Switch Mode) de la sous-fenêtre PinP	18
● Réglage de la position de la sous-fenêtre PinP	18
● Affichage ou masquage de la sous-fenêtre PinP	18
2-6. Activation ou désactivation de la Sharpness Recovery (fonction de correction de la clarté de l'image)	19
Chapitre 3 Contrôle de qualité du moniteur ...	20
3-1. Utilisation de la fonction SelfCalibration ...	20
● Exécution de SelfCalibration	20
● Vérification du résultat de SelfCalibration	21
3-2. Utilisation de la fonction de vérification du niveau de gris	21
● Faire la vérification du niveau de gris	21
● Vérifier les résultats de la vérification du niveau de gris	22
3-3. Réglage pour afficher ou masquer les avertissements ou l'historique CQ	22
Chapitre 4 Utilisation du moniteur durant une longue période	23
4-1. Réglage du mode Veille d'économie d'énergie	23
4-2. Réglage du mode d'économie d'énergie lorsque l'utilisateur s'éloigne du moniteur	24
Chapitre 5 Réglage du moniteur	25
5-1. Réglage de la langue	25
5-2. Affichage de l'icône pour changer les ports USB dans le guide d'utilisation	25
5-3. Changement du PC utilisé pour faire fonctionner les périphériques USB	26
5-4. Détection automatique du signal d'entrée	26
5-5. Changement de la taille d'affichage	27
5-6. Réglage de la version de DisplayPort 1 ...	27
5-7. Réglage du taux de rafraîchissement DVI ...	28
5-8. Réglage de l'orientation d'affichage de l'image	28
5-9. Réglage de la luminosité de l'indicateur d'alimentation	29
5-10. Passer des modes d'affichage non utilisés	29
5-11. Activation ou désactivation de la communication via DisplayPort en mode d'économie d'énergie	30
5-12. Verrouillage des touches de fonctionnement	30
5-13. Configuration de l'affichage ou du masquage de l'avertissement du niveau de gris	31
5-14. Acquisition de données pour estimer la durée de vie	31
5-15. Configuration d'afficher ou de masquer le logo EIZO	32
5-16. Affichage des informations sur le moniteur	33
5-17. Restauration des réglages par défaut	34
● Réinitialisation de la valeur de réglage de la couleur	34
● Réinitialisation de tous les réglages	34
Chapitre 6 Dépannage	35
6-1. Aucune image	35
6-2. Problèmes d'image	36
6-3. Autres problèmes	37
● Tableau des codes d'erreur	39

Chapitre 7 Réference	40
7-1. Procédure d'installation du bras	40
7-2. Comment utiliser la fonction Concentrateur USB.....	42
7-3. Principaux réglages par défaut.....	43
Annexe	44
Marque commerciale	44
Licence	44
GARANTIE LIMITÉE	45
Informations sur le recyclage.....	46

Chapitre 1 Fonctionnement de base et liste des fonctions





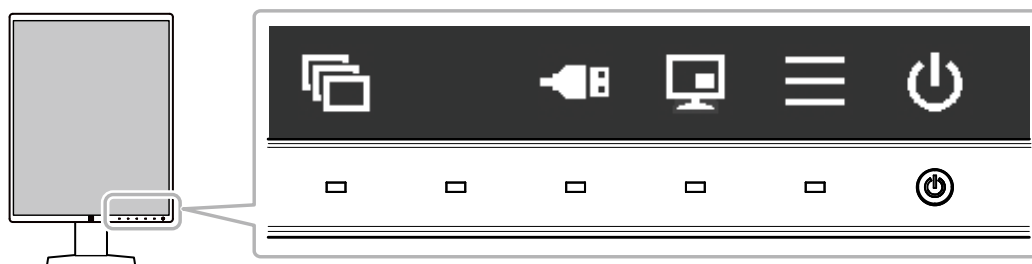

1-1. Utilisation des boutons et guide d'utilisation

1. Affichage du guide d'utilisation

Touchez n'importe quel bouton (sauf ).

Le guide d'utilisation s'affiche à l'écran.

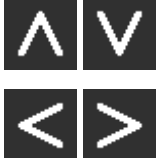

Affichage	Fonction
	Met l'appareil sous/hors tension.
	Affiche le menu Réglage. Le menu Réglage permet de configurer les paramètres avancés du moniteur.
	Affiche ou cache la sous-fenêtre PinP. Pour obtenir des instructions sur la façon de changer de mode d'affichage, consultez la section « 2-5. Affichage de la sous-fenêtre » (page 17). Attention • Le guide d'utilisation n'affiche pas cet élément par défaut. Consultez la section « Réglage du signal d'entrée de la sous-fenêtre PinP » (page 18) pour en savoir plus sur la façon d'afficher cet élément.
	Change le PC utilisé pour faire fonctionner les périphériques USB. Pour obtenir des instructions sur la façon de changer de PC, voir « 5-3. Changement du PC utilisé pour faire fonctionner les périphériques USB » (page 26). Attention • Le guide d'utilisation n'affiche pas cet élément par défaut. Voir « 5-2. Affichage de l'icône pour changer les ports USB dans le guide d'utilisation » (page 25) pour obtenir plus d'informations sur la façon d'afficher cet élément.
	Change le mode d'affichage. Pour obtenir des instructions sur la façon de changer de mode d'affichage, voir « 2-3. Sélection du mode d'affichage (CAL Switch Mode) » (page 11).
	Sélectionne un élément.
	S'applique au contenu sélectionné.
	Annule la sélection.

2. Réglage / Configuration

1. Toucher un bouton de l'icône montrant l'élément que vous voulez régler.
Le menu s'affiche.
2. Utilisez chaque bouton pour faire le réglage. Si nécessaire, sélectionnez pour appliquer le réglage.

3. Sortie

Sélectionnez pour quitter le menu.



1-2. Fonctionnement de base du menu Réglage

1. Affichage du menu Réglage



1. Sélectionnez  sur le guide d'utilisation.
Le menu Réglage apparaît.



Remarque



- Pour ajuster ou régler les éléments « Réglages administrateur », affichez le menu Réglage en procédant comme suit :
 1. Sélectionnez  pour mettre le moniteur hors tension.
 2. Tout en touchant le bouton le plus à gauche (), touchez  pendant plus de deux secondes pour mettre le moniteur sous tension.
Le menu « Réglages administrateur » apparaît.

2. Réglage / Configuration

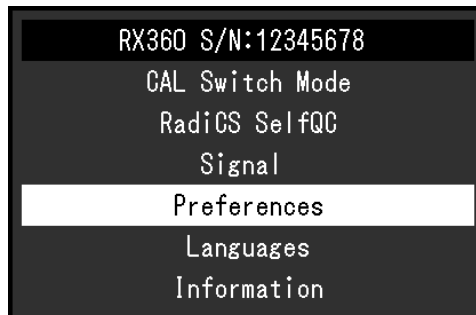
1. Sélectionnez un menu pour régler / configurer à l'aide de  , puis sélectionnez .



Le menu avancé apparaît.

2. Sélectionnez un menu pour régler / configurer à l'aide de  , puis sélectionnez .

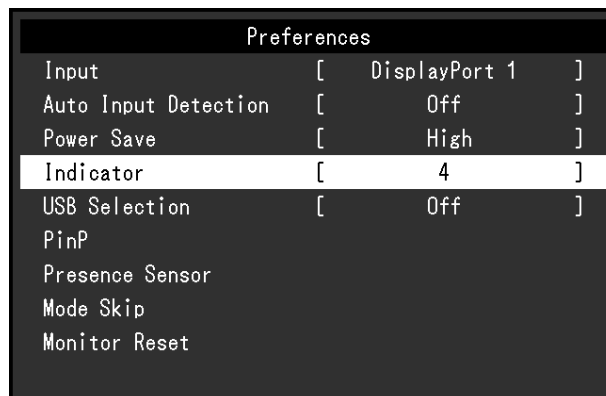

Le menu Réglage / Configuration s'affiche.

3. Effectuez le réglage/la configuration avec **<** **>** ou **^** **v** et sélectionnez **✓** pour accepter les modifications.

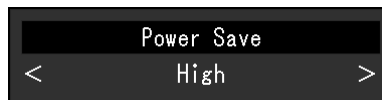

Remarque

- Les réglages des éléments « Réglages administrateur » sont appliqués lorsque vous sélectionnez « Appliquer ».

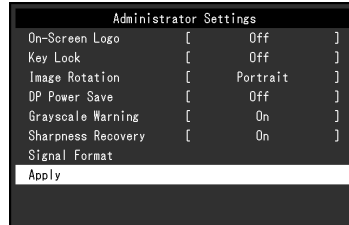

3. Sortie

Sélectionnez **X** à plusieurs reprises pour quitter le menu Réglage.

Remarque

- Vous sortez du menu des éléments « Réglages administrateur » lorsque vous sélectionnez « Appliquer ».
-

1-3. Liste de fonctions

Le tableau suivant répertorie les éléments du menu Réglage.

Menu principal	Élément	Référence
CAL Switch Mode	Mode	« 2-4. Réglage de la luminosité et des couleurs » (page 12)
	Luminosité	
	Hybrid Gamma PXL	Remarque
	Contraste	• Les fonctions qui peuvent être réglées ou configurées dans « CAL Switch Mode » diffèrent selon le mode (voir « Éléments réglables pour chaque mode » (page 12)).
	Température	
	Gamma	
	Nuance	
	Saturation	
	Gain	
	Restaurer	
RadiCS SelfQC	SelfCalibration	« 3-1. Utilisation de la fonction SelfCalibration » (page 20)
	Vérif. niv. gris	« 3-2. Utilisation de la fonction de vérification du niveau de gris » (page 21)
	LEA	« 5-14. Acquisition de données pour estimer la durée de vie » (page 31)
	Réglages	« 3-3. Réglage pour afficher ou masquer les avertissements ou l'historique CQ » (page 22)
Signal	Agrandissement d'image	« 5-5. Changement de la taille d'affichage » (page 27)
Préférences	Entrée	« 2-2. Réglage du signal d'entrée » (page 10)
	Détection auto entrée	« 5-4. Détection automatique du signal d'entrée » (page 26)
	Veille	« 4-1. Réglage du mode Veille d'économie d'énergie » (page 23)
	Indicateur	« 5-9. Réglage de la luminosité de l'indicateur d'alimentation » (page 29)
	Sélection de l'USB	« 5-2. Affichage de l'icône pour changer les ports USB dans le guide d'utilisation » (page 25)
	PinP	« 2-5. Affichage de la sous-fenêtre » (page 17)
	Capteur présence	« 4-2. Réglage du mode d'économie d'énergie lorsque l'utilisateur s'éloigne du moniteur » (page 24)
	Mode passer	« 5-10. Passer des modes d'affichage non utilisés » (page 29)
	Réinit. moniteur	« 5-17. Restauration des réglages par défaut » (page 34)
Langues		« 5-1. Réglage de la langue » (page 25)
Informations		« 5-16. Affichage des informations sur le moniteur » (page 33)
Réglages administrateur	Logo à l'écran	« 5-15. Configuration d'afficher ou de masquer le logo EIZO » (page 32)
	Verrouillage	« 5-12. Verrouillage des touches de fonctionnement » (page 30)
	Rotation d'image	« 5-8. Réglage de l'orientation d'affichage de l'image » (page 28)
	DP Power Save	« 5-11. Activation ou désactivation de la communication via DisplayPort en mode d'économie d'énergie » (page 30)
	Avert. niv. gris	« 5-13. Configuration de l'affichage ou du masquage de l'avertissement du niveau de gris » (page 31)
	Sharpness Recovery	« 2-6. Activation ou désactivation de la Sharpness Recovery (fonction de correction de la clarté de l'image) » (page 19)
	Format signal	« 5-6. Réglage de la version de DisplayPort 1 » (page 27), « 5-7. Réglage du taux de rafraîchissement DVI » (page 28)

Chapitre 2 Réglage de l'écran

2-1. Résolutions compatibles

Pour obtenir plus d'informations sur les résolutions compatibles du moniteur, voir la section « Résolutions compatibles » dans la Notice d'instruction.

2-2. Réglage du signal d'entrée

Vous pouvez sélectionner un signal d'entrée à afficher sur l'écran.

Procédure

1. Sélectionnez « Préférences » sur le menu Réglage, puis sélectionnez .
2. Sélectionnez « Entrée », puis .
3. Sélectionnez « DisplayPort 1 », « DisplayPort 2 » ou « DVI », puis .

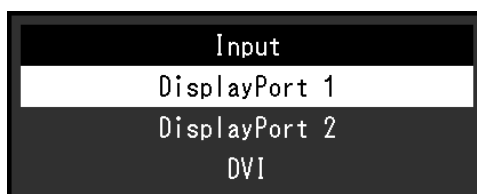

Attention

- Si vous arrêtez l'alimentation puis la remettez en marche, le signal d'entrée est automatiquement détecté quel que soit le réglage.
- Si le PC qui envoie le signal spécifié entre en mode d'économie d'énergie ou est arrêté quand « Détection auto entrée » est réglé sur « Marche », tout autre signal disponible sera automatiquement affiché. Pour plus de détails, reportez-vous à « 5-4. Détection automatique du signal d'entrée » (page 26).
- Les signaux pouvant être affichés dans la sous-fenêtre varient selon les signaux affichés sur l'écran principal. Si vous modifiez le signal d'entrée de l'écran principal, « Affichage PinP » peut être défini sur « Arrêt ». Pour en savoir plus, consultez la section « 2-5. Affichage de la sous-fenêtre » (page 17).

Remarque

- Quand le réglage est terminé, le nom des ports d'entrée apparaît.

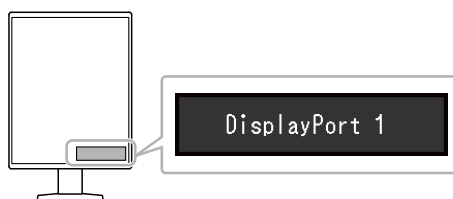

2-3. Sélection du mode d'affichage (CAL Switch Mode)



Le mode d'affichage peut être sélectionné en fonction de l'utilisation du moniteur. Pour obtenir plus d'informations sur la manière de spécifier le mode d'affichage de la sous-fenêtre PinP, voir « Réglage du mode d'affichage (CAL Switch Mode) de la sous-fenêtre PinP » (page 18).

Modes d'affichage

√ : Peut être calibré



Mode	Fonction	
1-DICOM	Active l'affichage à l'aide des caractéristiques en niveaux de gris conformes à la norme DICOM®, partie 14.	√
2-CAL1	Affiche l'écran ajusté par le logiciel de calibrage.	√
3-CAL2		√
4-Custom	Sélectionnez ce mode pour configurer les réglages souhaités.	-
5-sRGB	Adapté pour les associations de couleur avec les périphériques compatibles sRGB.	-
6-Text	Convient à l'affichage des documents, des feuilles de calcul ou d'autres textes.	-

Procédure

1. Touchez n'importe quel bouton (sauf ).
2. Sélectionnez  sur le guide d'utilisation.
Le menu Mode apparaît en bas à droite.

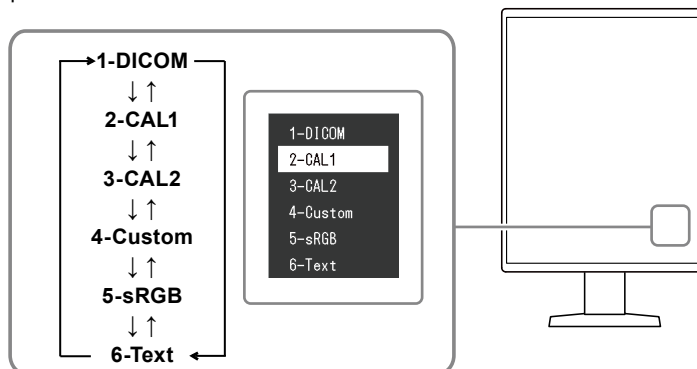
Exemple :



3. Les modes sont changés en séquence, chaque fois que vous sélectionnez .
Vous pouvez également sélectionner  ou  pour changer les modes lorsque le menu Mode est affiché.

Remarque

- Le menu Réglage et le menu Mode ne peuvent être affichés simultanément.

2-4. Réglage de la luminosité et des couleurs

Vous pouvez régler la luminosité et les couleurs de chaque mode et enregistrer les réglages.

Attention

- Les pièces électriques de l'appareil ont besoin d'environ 15 minutes pour se stabiliser. Veuillez patienter 15 minutes, ou plus, après la mise sous tension du moniteur ou après la sortie du moniteur du mode d'économie d'énergie, avant de procéder au moindre réglage.
- La même image peut être observée dans différentes couleurs sur plusieurs moniteurs, en raison des caractéristiques spécifiques à chacun d'eux. Effectuez visuellement le réglage fin des couleurs lorsque vous accordez les couleurs sur différents moniteurs.

Remarque

- Utilisez les valeurs indiquées en « % » ou « K » comme référence uniquement.

● Éléments réglables pour chaque mode

Les fonctions réglables diffèrent selon le type de mode. (Les fonctions qui ne peuvent être réglées ou configurées ne peuvent pas être sélectionnées.)

√ : Ajustable - : Non ajustable

Fonction	CAL Switch Mode					
	1-DICOM	2-CAL1	3-CAL2	4-Custom	5-sRGB	6-Text
Luminosité	√	√	√	√	√	√
Hybrid Gamma PXL	√	√	√	-	-	-
Contraste	-	-	-	√	√	√
Température	-	-	-	√	√	√
Gamma	-	-	-	√	√	√
Nuance	-	-	-	√	√	√
Saturation	-	-	-	√	√	√
Gain	-	-	-	√	√	√
Restaurer	√	√	√	√	√	√

● Réglage de la luminosité

Vous pouvez régler la luminosité de l'écran en modifiant la luminosité du rétroéclairage (la source de lumière émanant de l'arrière du panneau LCD).

Plage de réglage

0 à 100 %

Procédure

1. Sélectionnez « CAL Switch Mode » sur le menu Réglage, puis sélectionnez .
2. Sélectionnez « Luminosité », puis .
3. Spécifiez le réglage en utilisant ou .
4. Sélectionnez après avoir terminé le réglage.

● Activation ou désactivation de Hybrid Gamma PXL

Quand la fonction Hybrid Gamma PXL est activée, ce produit différencie automatiquement les parties monochromes et les parties en couleur de la même image à un niveau de pixel, et affiche une image en couleur à l'aide de la valeur gamma pour l'affichage d'image en couleur.

Plage de réglage

Marche, Arrêt

Procédure

1. Sélectionnez « CAL Switch Mode » sur le menu Réglage, puis sélectionnez .
2. Sélectionnez « Hybrid Gamma PXL », puis .
3. Sélectionnez « Marche » ou « Arrêt », puis sélectionnez .

Attention

- En mode PinP, les paramètres de Hybrid Gamma PXL sur l'écran parent sont également appliqués à tout l'écran.
-

● Réglage du contraste

Vous pouvez régler la luminosité de l'écran en modifiant le niveau du signal vidéo.

Plage de réglage

0 à 100 %

Procédure

1. Sélectionnez « CAL Switch Mode » sur le menu Réglage, puis sélectionnez .
2. Sélectionnez « Contraste », puis .
3. Spécifiez le réglage en utilisant ou .
4. Sélectionnez après avoir terminé le réglage.

Remarque

- Lorsque le contraste est réglé à 100 %, toutes les palettes de couleur sont affichées.
 - Lors du réglage du moniteur, il est conseillé d'effectuer le réglage de la luminosité, ce qui n'affecte pas les caractéristiques de gradation, avant le réglage du contraste.
 - Effectuez le réglage du contraste dans les cas suivants.
 - Si l'image est trop brillante, même si la luminosité est réglée à 0 %
-

● Réglage de la température de couleur

Régalez la température de couleur.

La température de couleur sert normalement à exprimer la nuance de « blanc » et/ou de « noir » avec une valeur numérique. L'unité de cette valeur est le degré Kelvin (« K », en abrégé).

L'écran devient rougeâtre lorsque la température de couleur est basse, et bleuâtre lorsqu'elle est élevée, comme la température d'une flamme. Les valeurs de gain prédéfinies sont configurées pour chaque valeur de paramétrage de la température de couleur.

Plage de réglage

Natif, 6 000 K à 15 000 K (par incréments de 100 K), sRGB

Procédure

1. Sélectionnez « CAL Switch Mode » sur le menu Réglage, puis sélectionnez .
2. Sélectionnez « Température », puis .
3. Spécifiez le réglage en utilisant ou .
4. Sélectionnez après avoir terminé le réglage.

Remarque

- La fonction « Gain » vous permet d'effectuer un réglage encore plus précis (voir « Réglage du gain » (page 16)).
 - Lorsque le réglage est « Natif », l'image est affichée dans la couleur prédéfinie du moniteur (Gain : 100 % pour chaque canal RGB).
 - Lorsque le gain est modifié, la température de couleur passe à « Utilis. ».
-

● Réglage de la valeur gamma

Régalez la valeur gamma. La luminosité du moniteur varie selon le signal d'entrée. Toutefois, le taux de variation n'est pas proportionnel au signal d'entrée. Le maintien de la balance entre le signal d'entrée et la luminosité du moniteur est dénommé la « Correction gamma ».

Plage de réglage

1,6 à 2,7, sRGB

Procédure

1. Sélectionnez « CAL Switch Mode » sur le menu Réglage, puis sélectionnez .
2. Sélectionnez « Gamma », puis .
3. Spécifiez le réglage en utilisant ou .
4. Sélectionnez après avoir terminé le réglage.

Attention

- Quand la fonction « Hybrid Gamma PXL » est réglée sur « Marche », la valeur gamma pour les pixels qui affichent une image en couleur est fixée sur une valeur appropriée l'affichage d'image en couleur (fixe) quel que soit le réglage.
-

● Réglage de la nuance

Réglez la nuance.

Plage de réglage

-100 à 100

Procédure

1. Sélectionnez « CAL Switch Mode » sur le menu Réglage, puis sélectionnez .
2. Sélectionnez « Nuance », puis .
3. Spécifiez le réglage en utilisant ou .
4. Sélectionnez après avoir terminé le réglage.

Attention

- L'utilisation de cette fonction peut empêcher certaines palettes de couleurs de s'afficher.
-

● Réglage de la saturation de la couleur

Réglez la saturation de la couleur.

Plage de réglage

-100 à 100

Procédure

1. Sélectionnez « CAL Switch Mode » sur le menu Réglage, puis sélectionnez .
2. Sélectionnez « Saturation », puis .
3. Spécifiez le réglage en utilisant ou .
4. Sélectionnez après avoir terminé le réglage.

Attention

- L'utilisation de cette fonction peut empêcher certaines palettes de couleurs de s'afficher.
-

Remarque

- La valeur minimale (-100) change l'écran pour le mettre en mode monochrome.
-

● Réglage du gain

La luminosité de chaque composante de la couleur (rouge, vert et bleu) est appelée « gain ». La nuance de « blanc » peut être modifiée par le réglage du gain.

Plage de réglage

0 à 100 %

Procédure

1. Sélectionnez « CAL Switch Mode » sur le menu Réglage, puis sélectionnez .
2. Sélectionnez « Gain », puis .
3. Sélectionnez la couleur à régler (« Rouge », « Vert » ou « Bleu »), puis sélectionnez .
4. Spécifiez le réglage en utilisant ou .
5. Sélectionnez après avoir terminé le réglage.

Attention

- L'utilisation de cette fonction peut empêcher certaines palettes de couleurs de s'afficher.

Remarque

- La valeur du gain change selon la température de la couleur.
 - Lorsque le gain est modifié, la température de couleur passe à « Utilis. ».
-

2-5. Affichage de la sous-fenêtre

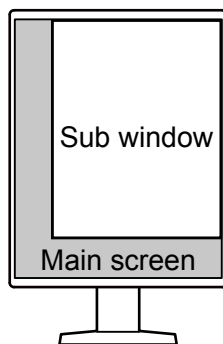

Remarque

- Lorsque vous définissez « Affichage PinP » sur « DisplayPort 2 » ou « DVI »,  s'affiche dans le guide d'utilisation.
- Les signaux pouvant être affichés dans la sous-fenêtre varient selon les signaux affichés sur l'écran principal.

Signaux sur l'écran principal	Signaux dans la sous-fenêtre
DisplayPort 1	DisplayPort 2 / DVI
DisplayPort 2	DVI
DVI	-

- Les résolutions suivantes sont prises en charge par la sous-fenêtre PinP. La sous-fenêtre PinP affiche les images en 8 bits.

√ : Prise en charge

Résolution (H x V)	Fréquence de balayage vertical (Hz)	DisplayPort		DVI	
		Portrait	Paysage	Portrait	Paysage
720 × 400	70	√	√	√	√
640 × 480	60	√	√	√	√
800 × 600	60	√	√	√	√
1024 × 768	60	√	√	√	√
1280 × 1024	60	√	√	√	√
1600 × 1200	60	-	√	-	√
1200 × 1600	60	√	-	√	-
1920 × 1200	60	-	√	-	√
1200 × 1920	60	√	-	√	-

Attention

- La sous-fenêtre PinP n'est pas disponible dans les cas suivants :
 - Aucun signal n'est reçu.
 - Un signal qui n'est pas pris en charge est reçu.

● Réglage du signal d'entrée de la sous-fenêtre PinP

Sélectionnez le signal à afficher dans la sous-fenêtre PinP.

Procédure

1. Sélectionnez « Préférences » sur le menu Réglage, puis sélectionnez .
2. Sélectionnez « PinP », puis .
3. Sélectionnez « Affichage PinP », puis .
4. Sélectionnez « Arrêt », « DisplayPort 2 » ou « DVI ».
5. Sélectionnez après avoir terminé le réglage.

● Réglage du mode d'affichage (CAL Switch Mode) de la sous-fenêtre PinP

Vous pouvez régler le mode d'affichage de la sous-fenêtre PinP.

Procédure

1. Sélectionnez « Préférences » sur le menu Réglage, puis sélectionnez .
2. Sélectionnez « PinP », puis .
3. Sélectionnez « CAL Switch Mode », puis .
4. Sélectionnez un mode d'affichage, puis .

Attention

- Les images médicales doivent être affichées sur l'écran principal PinP. Nous vous recommandons d'utiliser la sous-fenêtre pour afficher du texte, etc.
-

● Réglage de la position de la sous-fenêtre PinP

Vous pouvez régler la position de la sous-fenêtre PinP.



Procédure

1. Sélectionnez « Préférences » sur le menu Réglage, puis sélectionnez .
2. Sélectionnez « PinP », puis .
3. Sélectionnez « Position », puis .
4. Sélectionnez « Haut droit », « Bas droit », « Bas gauche », ou « Haut gauche », puis sélectionnez .

● Affichage ou masquage de la sous-fenêtre PinP

Vous pouvez choisir d'afficher ou de masquer la sous-fenêtre PinP.

Procédure

1. Touchez n'importe quel bouton (sauf ).
2. Sélectionnez  sur le guide d'utilisation.
La sous-fenêtre PinP est affichée ou masquée.







Remarque

- En utilisant le logiciel RadiCS / RadiCS LE, vous pouvez afficher ou masquer la sous-fenêtre PinP plus facilement en utilisant la souris ou le clavier (Hide-and-Seek). Reportez-vous au manuel d'utilisation RadiCS / RadiCS LE pour obtenir plus de détails.
-

2-6. Activation ou désactivation de la Sharpness Recovery (fonction de correction de la clarté de l'image)

La technologie unique de EIZO appelée « Sharpness Recovery » permet d'afficher des images qui ne sont pas fidèles aux données de source originales en corrigeant les variations dans le panneau LCD.

Procédure

1. Sélectionnez  pour mettre le moniteur hors tension.
2. Tout en touchant le bouton le plus à gauche (), touchez  pendant plus de deux secondes pour mettre le moniteur sous tension.
3. Sélectionnez « Sharpness Recovery » dans les « Réglages administrateur », puis sélectionnez .
4. Sélectionnez « Marche » ou « Arrêt », puis sélectionnez .
5. Sélectionnez « Appliquer », puis .

Attention

- Après avoir modifié le réglage, effectuez un contrôle visuel conformément aux normes/directives médicales.
-

Chapitre 3 Contrôle de qualité du moniteur

Le moniteur comprend le capteur frontal intégré qui vous permet de calibrer et de faire la vérification du niveau de gris de façon indépendante.

Remarque

- Le calibrage peut être effectué régulièrement en utilisant la fonction de programmation du logiciel RadiCS LE qui est connecté au moniteur. Pour obtenir plus d'informations sur la procédure de configuration, reportez-vous au Manuel d'utilisation du RadiCS LE (stocké sur le CD-ROM).
- RadiCS vous permet de programmer la vérification du niveau de gris ainsi que le calibrage. Pour obtenir plus d'informations sur la procédure de configuration, reportez-vous au Manuel d'utilisation du RadiCS.
- Si vous souhaitez effectuer le contrôle de qualité de haut niveau en conformité avec les normes et directives médicales, utilisez le kit de logiciel de contrôle de qualité « RadiCS UX1 » en option.
- Afin d'ajuster les résultats de mesure du capteur de calibrage intégré à ceux d'un capteur externe EIZO (capteur UX1 ou UX2), effectuez une corrélation entre le capteur frontal intégré et le capteur externe à l'aide de RadiCS / RadiCS LE. Des corrélations périodiques vous permettent de maintenir la précision des mesures du capteur frontal intégré à un niveau équivalent à celle du capteur externe.

3-1. Utilisation de la fonction SelfCalibration

Exécutez la SelfCalibration et affichez les derniers résultats.

● Exécution de SelfCalibration

Procédure

1. Sélectionnez « RadiCS SelfQC » sur le menu Réglage, puis sélectionnez .
 2. Sélectionnez « SelfCalibration » pour « RadiCS SelfQC », puis sélectionnez .
 3. Sélectionnez « Exécuter », puis .
- SelfCalibration est exécutée.

Attention

- Si le PC n'est pas sous tension ou si le signal d'entrée change durant l'exécution de SelfCalibration, alors son exécution sera annulée.
- Une fois que l'exécution de SelfCalibration est terminée, effectuez la vérification du niveau de gris dans une pièce où la température et la luminosité sont les mêmes que celles de l'environnement de travail réel.

Remarque

- Les éléments suivants peuvent être réglés à l'aide du logiciel RadiCS / RadiCS LE. Pour obtenir plus d'informations sur la procédure de configuration, reportez-vous au Manuel d'utilisation du RadiCS / RadiCS LE.
 - Cible de calibrage
 - Programmation de SelfCalibration
- Si vous avez fait la programmation à l'aide du logiciel RadiCS / RadiCS LE, la prochaine exécution est affichée sur le menu avancé.



- La cible de calibrage peut être confirmée en sélectionnant le mode ciblé dans « CAL Switch Mode » du menu Réglage.

● Vérification du résultat de SelfCalibration

Attention

- Le résultat peut être vérifié lorsque « Historique CQ » est réglé sur « Marche » (voir « 3-3. Réglage pour afficher ou masquer les avertissements ou l'historique CQ » (page 22)).

Procédure

1. Sélectionnez « RadiCS SelfQC » sur le menu Réglage, puis sélectionnez .
 2. Sélectionnez « SelfCalibration », puis .
 3. Sélectionnez « Résultat », puis .
 4. Sélectionnez « DICOM », « CAL1 » ou « CAL2 », puis sélectionnez .
- Les résultats de la SelfCalibration (tels que Taux d'err. max., Der. util., et Code d'erreur) s'affichent.

3-2. Utilisation de la fonction de vérification du niveau de gris

Exécutez la vérification du niveau de gris et affichez les derniers résultats. De plus, si vous avez fait la programmation à l'aide du logiciel RadiCS, la prochaine exécution est affichée.

● Faire la vérification du niveau de gris

Attention

- Procédez à la vérification du niveau de gris en fonction de la température de couleur et de la luminosité réelles de l'environnement de travail.

Procédure

1. Sélectionnez « RadiCS SelfQC » sur le menu Réglage, puis sélectionnez .
 2. Sélectionnez « Vérif. niv. gris », puis .
 3. Sélectionnez « Exécuter », puis .
- La vérification du niveau de gris est exécutée.

Attention

- La valeur de détermination de la vérification du niveau de gris peut être spécifiée dans RadiCS. Reportez-vous au manuel d'utilisation RadiCS pour obtenir plus de détails.
- La programmation de la vérification du niveau de gris peut être configurée à l'aide de RadiCS. Pour obtenir plus d'informations sur la procédure de configuration, reportez-vous au Manuel d'utilisation du RadiCS. Si vous avez fait la programmation à l'aide du logiciel RadiCS, la prochaine exécution est affichée sur le menu avancé.

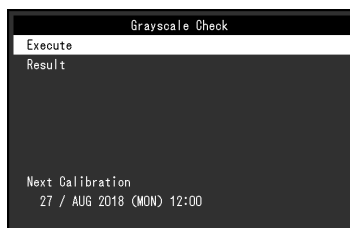

● Vérifier les résultats de la vérification du niveau de gris

Attention

- Les résultats peuvent être vérifiés lorsque « Historique CQ » est réglé sur « Marche ».

Procédure

1. Sélectionnez « RadiCS SelfQC » sur le menu Réglage, puis sélectionnez .
 2. Sélectionnez « Vérif. niv. gris », puis .
 3. Sélectionnez « Résultat », puis .
 4. Sélectionnez « DICOM », « CAL1 » ou « CAL2 », puis sélectionnez .
- Jusqu'à cinq résultats de la vérification du niveau de gris sont affichés (Réussi, Échoué, Annulé ou Erreur).

3-3. Réglage pour afficher ou masquer les avertissements ou l'historique CQ

Vous pouvez régler d'afficher ou non les avertissements concernant les résultats où la vérification du niveau de gris a « Échoué », les résultats d'exécution (Historique CQ) de SelfCalibration, de la vérification du niveau de gris, etc.

Procédure

1. Sélectionnez « RadiCS SelfQC » sur le menu Réglage, puis sélectionnez .
2. Sélectionnez « Réglages », puis .
3. Sélectionnez « Avertissement » ou « Historique CQ ».
4. Sélectionnez « Marche » ou « Arrêt », puis sélectionnez .

Chapitre 4 Utilisation du moniteur durant une longue période

Le moniteur peut être réglé pour entrer en mode d'économie d'énergie en fonction de l'état du PC ou des mouvements de l'utilisateur. La durée de vie du rétroéclairage du moniteur peut être prolongée en réglant le moniteur pour qu'il entre dans le mode d'économie d'énergie quand il n'est pas utilisé.

4-1. Réglage du mode Veille d'économie d'énergie

Vous pouvez spécifier si le moniteur doit entrer dans le mode d'économie d'énergie en fonction de l'état du PC.

Procédure

1. Sélectionnez « Préférences » sur le menu Réglage, puis sélectionnez .
2. Sélectionnez « Veille », puis .
3. Sélectionnez « Haut », « Bas » ou « Arrêt », et puis sélectionnez .

Réglage	Fonction
Haut	Désactive le rétroéclairage. Cela permet la plus grande économie d'énergie.
Bas	Règle le rétroéclairage au plus bas niveau d'éclairage. Le délai de stabilisation après être ressorti du mode d'économie d'énergie peut être réduit.
Arrêt	Désactive le mode d'économie d'énergie. Le rétroéclairage s'allume, indépendamment de l'état du PC. Ce réglage peut raccourcir la durée de vie du rétroéclairage.

Attention

- Quand vous n'utilisez pas le moniteur, vous pouvez arrêter l'alimentation secteur ou débrancher la fiche électrique afin de couper complètement l'alimentation.
- Les équipements connectés au port USB amont continuent de fonctionner lorsque le moniteur est en mode d'économie d'énergie ou lorsqu'il est éteint via son bouton d'alimentation (). Par conséquent, la consommation d'énergie du moniteur varie selon les périphériques connectés, même si le moniteur est en mode d'économie d'énergie.
- Peu importe si la sous-fenêtre PinP est affichée ou non, le moniteur ne peut pas entrer dans le mode d'économie d'énergie quand un signal est envoyé à la sous-fenêtre PinP.

Remarque

- Lorsque le signal d'entrée du PC n'est plus détecté, un message est affiché informant l'utilisateur de la transition vers le mode d'économie d'énergie. Le moniteur entre dans le mode d'économie d'énergie cinq secondes après l'affichage du message.
- Lorsque l'économie d'énergie est réglée sur « Haut » ou « Bas », il est possible de vérifier l'état du moniteur en contrôlant la couleur du témoin sur le commutateur d'alimentation.

Témoin de fonctionnement	État du moniteur	État du PC
Vert	Mode de fonctionnement normal	Marche
Orange	Mode d'économie d'énergie	Arrêt ou mode d'économie d'énergie

4-2. Réglage du mode d'économie d'énergie lorsque l'utilisateur s'éloigne du moniteur

En réglant le capteur Présence, vous pouvez régler le moniteur pour qu'il entre dans le mode d'économie d'énergie et n'affiche plus d'image sur l'écran quand l'utilisateur s'éloigne du moniteur. Le moniteur se remet en mode d'opération normale quand l'utilisateur se rapproche du moniteur. La durée à attendre avant que le moniteur ne passe en mode d'économie d'énergie peut être spécifiée en fonction de l'environnement dans lequel se trouve le moniteur ou des mouvements de l'utilisateur.

Attention

- Cette fonction n'est pas disponible quand « RadiCS SelfQC » est en cours d'exécution.
- Cette fonction n'est pas disponible lorsque le mode « Veille » est réglé sur la position « Arrêt ».

Remarque

- Quand le moniteur passe en mode économie d'énergie, un message est affiché pour informer l'utilisateur de la transition.

Procédure

1. Sélectionnez « Préférences » sur le menu Réglage, puis sélectionnez .
2. Sélectionnez « Capteur présence », puis .
3. Sélectionnez « Capteur présence », puis .
4. Sélectionnez « Marche » ou « Arrêt », puis sélectionnez .
5. Une fois que vous avez sélectionné « Marche », configurez les réglages avancés.

Élément	Plage de réglage	Description
Temps	5, 30 s 1, 3, 5, 10, 15, 30, 45, 60 min	Précise le temps entre le moment où l'utilisateur s'éloigne du moniteur et l'affichage du message « Pas de présence détectée ». Si le message apparaît, le moniteur entre dans le mode d'économie d'énergie après approximativement 20 secondes.
Sensibilité	Niveau 5 Niveau 4 Niveau 3 Niveau 2 Niveau 1	Plus la valeur de réglage est grande, plus grande est la sensibilité avec laquelle le capteur détecte les mouvements de l'utilisateur. Il est donc plus difficile au moniteur d'entrer dans le mode d'économie d'énergie. D'autre part, une valeur de réglage plus petite permet au capteur de ne détecter que des mouvements de l'utilisateur distincts et par conséquent permet au moniteur d'entrer plus facilement dans le mode d'économie d'énergie. Le capteur Présence fonctionne en détectant le mouvement de chaleur par le biais du capteur à l'avant du moniteur. La sensibilité varie en fonction des habits de l'utilisateur et de la température ambiante. Si vous constatez que la transition vers le mode d'économie d'énergie ou vers le mode normal se produit de façon inattendue, modifiez la valeur de la sensibilité.
Restaurer	-	Tous les réglages relatifs au capteur Présence sont restaurés à leur valeur par défaut.

Remarque

- La sensibilité diminue quand la température ambiante augmente. Dans un tel environnement, vous pouvez définir une sensibilité plus grande afin de faciliter l'utilisation du moniteur. D'autre part, la sensibilité s'élève à basse température, et donc une plus petite valeur de sensibilité est requise.

Chapitre 5 Réglage du moniteur

5-1. Réglage de la langue

La langue d'affichage du menu Réglage et des messages peut être sélectionnée.

Langues pouvant être sélectionnées

Anglais, Allemand, Français, Espagnol, Italien, Suédois, Japonais, Chinois (simplifié), Chinois (traditionnel)

Procédure

1. Sélectionnez « Langues » sur le menu Réglage, puis sélectionnez .
2. Sélectionnez une langue, puis .

5-2. Affichage de l'icône pour changer les ports USB dans le guide d'utilisation

Vous pouvez spécifier si vous voulez afficher  dans le guide d'utilisation.

Procédure

1. Sélectionnez « Préférences » sur le menu Réglage, puis sélectionnez .
2. Sélectionner « Sélection de l'USB », puis .
3. Sélectionnez « Marche » ou « Arrêt », puis sélectionnez .

Si « Marche » est sélectionné, l'icône pour changer de ports USB est illustrée dans le guide d'utilisation.

Attention

- Si « Arrêt » est spécifié, le PC connecté à « USB 1 » est activé même lorsque « USB 2 » est sélectionné.

5-3. Changement du PC utilisé pour faire fonctionner les périphériques USB

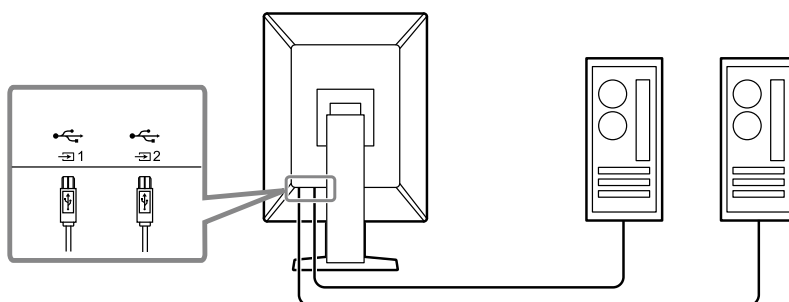

Changez le PC utilisé pour faire fonctionner les périphériques USB.



Attention

- Avant de changer les réglages, débranchez tous les périphériques USB connectés au moniteur. Sinon, des données peuvent être perdues ou endommagées.

Procédure

1. Touchez n'importe quel bouton (sauf ).
2. Sélectionnez  sur le guide d'utilisation.
3. Sélectionnez « USB 1 » ou « USB 2 », puis sélectionnez .
Sélectionnez le port USB amont auquel est connecté le PC utilisé pour contrôler les périphériques.

5-4. Détection automatique du signal d'entrée

Ce produit détecte automatiquement le connecteur par lequel un signal est transmis et affiche le signal sur l'écran.

Procédure

1. Sélectionnez « Préférences » sur le menu Réglage, puis sélectionnez .
2. Sélectionnez « Détection auto entrée » dans « Préférences », puis sélectionnez .
3. Sélectionnez « Marche » ou « Arrêt », puis sélectionnez .

Réglage	Fonction
Marche	Détecte automatiquement le connecteur par lequel un signal est transmis et affiche le signal sur l'écran. Si le PC qui envoie le signal affiché sur l'écran entre en mode d'économie d'énergie ou est arrêté lorsque plusieurs PC sont branchés, tout autre signal disponible sera automatiquement affiché.
Arrêt	Affiche le signal d'entrée sélectionné qu'il soit disponible ou non. Si vous souhaitez modifier le signal d'entrée, consultez la section « 2-2. Réglage du signal d'entrée » (page 10).

Remarque

- Si vous arrêtez l'alimentation puis la remettez en marche, le signal d'entrée est automatiquement détecté quel que soit le réglage.

5-5. Changement de la taille d'affichage

Vous pouvez régler la taille pour afficher des images à une résolution autre que celle recommandée.

Exemple :

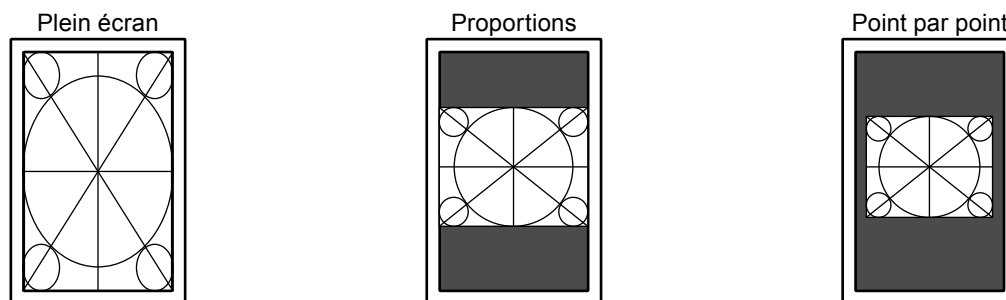

Procédure

1. Sélectionnez « Signal » sur le menu Réglage, puis sélectionnez .
2. Sélectionnez « Agrandissement d'image », puis .
3. Sélectionnez « Plein écran », « Proportions » ou « Point par point », et sélectionnez .

Réglage	Fonction
Plein écran	Agrandit l'image au format plein écran. Cependant, si le rapport hauteur-largeur entre l'écran et l'image diffère, l'image risque d'être déformée.
Proportions	Agrandit l'image tout en maintenant son rapport hauteur-largeur. Cependant, si le rapport hauteur-largeur entre l'écran et l'image diffère, des zones où rien ne s'affiche risquent d'apparaître le long des bords horizontaux ou verticaux de l'écran.
Point par point	Affiche l'image à un format selon sa résolution.



5-6. Réglage de la version de DisplayPort 1

Vous pouvez régler la version de DisplayPort 1.

Attention

- Pour utiliser une connexion en Daisy Chain, réglez la version sur « 1.2 ».
- Lorsqu'un PC est connecté au connecteur DisplayPort, la version DisplayPort peut différer selon le PC. Il est donc possible que rien n'apparaisse à l'écran. Dans ce cas, essayez de modifier les réglages suivants.



Procédure

1. Sélectionnez  pour mettre le moniteur hors tension.
2. Tout en touchant le bouton le plus à gauche (), touchez  pendant plus de deux secondes pour mettre le moniteur sous tension.
3. Sélectionnez « Format signal » dans « Réglages administrateur », puis sélectionnez .
4. Sélectionnez « DisplayPort 1 », puis .
5. Sélectionnez « Version », puis .
6. Sélectionnez « 1.1 » ou « 1.2 », puis sélectionnez .
7. Sélectionnez « Appliquer », puis .

5-7. Réglage du taux de rafraîchissement DVI

Réglez le taux de rafraîchissement DVI (fréquence de mise à jour de l'écran) qui convient à votre environnement.

Procédure

1. Sélectionnez  pour mettre le moniteur hors tension.
2. Tout en touchant le bouton le plus à gauche (), touchez  pendant plus de deux secondes pour mettre le moniteur sous tension.
3. Sélectionnez « Format signal » dans « Réglages administrateur », puis sélectionnez .
4. Sélectionnez « DVI », puis .
5. Sélectionnez « Taux de rafraîch. préf. », puis .
6. Sélectionnez « Haut » ou « Bas », puis sélectionnez .



Réglage	Taux de rafraîchissement
Bas	46 Hz (en orientation portrait), 47 Hz (en orientation paysage)
Haut	60 Hz

7. Sélectionnez « Appliquer », puis .

5-8. Réglage de l'orientation d'affichage de l'image

Cette fonction vous permet de changer l'orientation d'affichage de l'image selon l'orientation d'installation du moniteur.

Procédure

1. Sélectionnez  pour mettre le moniteur hors tension.
2. Tout en touchant le bouton le plus à gauche (), touchez  pendant plus de deux secondes pour mettre le moniteur sous tension.
3. Sélectionnez « Rotation d'image » dans « Réglages administrateur », puis sélectionnez .
4. Sélectionnez « Portrait » ou « Paysage », puis sélectionnez .

Réglage	Orientation du moniteur
Portrait	Sélectionnez cette option quand le moniteur est installé en orientation portrait.
Paysage	Sélectionnez cette option quand le moniteur est installé en orientation paysage.

5. Sélectionnez « Appliquer », puis .

5-9. Réglage de la luminosité de l'indicateur d'alimentation

Il est possible de définir la luminosité de l'indicateur d'alimentation (vert) lorsque l'écran est affiché. Plus la valeur est grande, plus l'indicateur d'alimentation est brillant. Inversement, plus la valeur est petite, plus l'indicateur est sombre. La valeur « Arrêt » éteint complètement l'indicateur.

Plage de réglage

1 à 7, Arrêt

Procédure

1. Sélectionnez « Préférences » sur le menu Réglage, puis sélectionnez .
2. Sélectionnez « Indicateur », puis .
3. Spécifiez le réglage en utilisant ou .
4. Lorsque le réglage est terminé, sélectionnez .

5-10. Passer des modes d'affichage non utilisés

Cette fonction vous permet de passer certains modes d'affichage lorsque vous sélectionnez un mode. Utilisez cette fonction si vous souhaitez limiter les modes affichés, ou éviter de changer l'état de l'affichage au hasard.

Procédure

1. Sélectionnez « Préférences » sur le menu Réglage, puis sélectionnez .
2. Sélectionnez « Mode passer », puis .
3. Sélectionnez un mode dont vous voulez changer le réglage, puis sélectionnez .
4. Sélectionnez « Passer » ou « - », puis sélectionnez .

Attention

- Tous les modes ne peuvent pas être désactivés (passés). Réglez au moins un des modes à « - ».
-



5-11. Activation ou désactivation de la communication via DisplayPort en mode d'économie d'énergie

Le fait de connecter un PC au connecteur DisplayPort permet la communication via DisplayPort, ce qui consomme beaucoup d'énergie même dans le mode d'économie d'énergie. La communication peut être désactivée en réglant « DP Power Save » sur « Marche ». Cela réduit la consommation électrique en mode d'économie d'énergie.

Attention

- Si « Marche » est sélectionné, les positions de la fenêtre et des icônes peuvent changer quand le moniteur est remis sous tension ou qu'il retourne du mode d'économie d'énergie. Dans ce cas, réglez cette fonction sur « Arrêt ».



Procédure

1. Sélectionnez  pour mettre le moniteur hors tension.
2. Tout en touchant le bouton le plus à gauche (), touchez  pendant plus de deux secondes pour mettre le moniteur sous tension.
3. Sélectionnez « DP Power Save » dans « Réglages administrateur », puis sélectionnez .
4. Sélectionnez « Marche » ou « Arrêt », puis sélectionnez .
5. Sélectionnez « Appliquer », puis .

5-12. Verrouillage des touches de fonctionnement

Des états réglés ou configurés peuvent être verrouillés.

Procédure

1. Touchez  pour mettre le moniteur hors tension.
2. Tout en touchant le bouton le plus à gauche (), touchez  pendant plus de deux secondes pour mettre le moniteur sous tension.
3. Sélectionnez « Verrouillage » dans les « Réglages administrateur », puis sélectionnez .
4. Sélectionnez « Arrêt », « Menu » ou « Tout », puis sélectionnez .

Élément de réglage	Touches qui peuvent être verrouillées
Arrêt	Aucune (toutes les touches sont actives).
Menu	Réglage ou configuration à l'aide du menu Réglage.
Tout	Toutes les touches à l'exception de 

5. Sélectionnez « Appliquer », puis .

Remarque

- Après avoir effectué le calibrage à l'aide de RadiCS / RadiCS LE, « Menu » est sélectionné.



5-13. Configuration de l'affichage ou du masquage de l'avertissement du niveau de gris

Vous pouvez choisir d'afficher le message « Erreur d'affichage du niveau de gris » pour indiquer qu'un signal de 6 bits (64 niveaux de gris) a été détecté quand le signal d'entrée DisplayPort possède la résolution recommandée. Si le message d'erreur apparaît, coupez l'alimentation principale, puis rétablissez-la.

Attention

- Définissez toujours cette fonction sur « MARCHE » (le paramètre par défaut est « MARCHE »).
- Définissez cette fonction sur « ARRÊT » uniquement lorsque vous utilisez l'affichage 6 bits (64 niveaux de gris).

Procédure

1. Sélectionnez  pour mettre le moniteur hors tension.
2. Tout en touchant le bouton le plus à gauche (), touchez  pendant plus de deux secondes pour mettre le moniteur sous tension.
3. Sélectionnez « Avert. niv. gris » dans les « Réglages administrateur », puis sélectionnez .
4. Sélectionnez « Marche » ou « Arrêt », puis sélectionnez .
5. Sélectionnez « Appliquer », puis .

5-14. Acquisition de données pour estimer la durée de vie

Vous pouvez acquérir les données nécessaires pour estimer la durée de vie du moniteur. Les résultats de l'estimation de la durée de vie basés sur les données acquises peuvent être confirmés à l'aide du logiciel RadiCS / RadiCS LE.

Remarque

- Les données sont collectées toutes les 100 heures.
- Si vous avez sélectionné le mode « Veille » et que 100 heures se sont écoulées, le processus d'acquisition de données s'exécute lorsque le moniteur entre dans le mode d'économie d'énergie ou qu'il est mis hors tension.
- Si « Routine » ou « Veille » est sélectionné, le capteur frontal intégré démarre la prise des mesures à l'heure de l'acquisition des données. Si « Arrêt » est sélectionné, le capteur frontal intégré n'effectue aucune mesure à l'heure de l'acquisition de données.
- Les données acquises sont sauvegardées après les nombres d'heures de fonctionnement suivants :
 - 500, 1000, 2000, 4000, 7000, 10 000, 15 000, 20 000, 25 000, et 30 000 heures.







Procédure

1. Sélectionnez « RadiCS SelfQC » sur le menu Réglage, puis sélectionnez .
2. Sélectionnez « LEA » comme valeur de « RadiCS SelfQC », puis sélectionnez .
3. Sélectionnez « Mes. fréquence ».
4. Sélectionnez « Veille », « Routine » ou « Arrêt », puis sélectionnez .

5-15. Configuration d'afficher ou de masquer le logo EIZO

Vous pouvez choisir d'afficher ou de masquer le logo EIZO au démarrage du moniteur.

Procédure

1. Touchez  pour mettre le moniteur hors tension.
2. Tout en touchant le bouton le plus à gauche (), touchez  pendant plus de deux secondes pour mettre le moniteur sous tension.
3. Sélectionnez « Logo à l'écran » dans les « Réglages administrateur », puis sélectionnez .
4. Sélectionnez « Marche » ou « Arrêt », puis sélectionnez .
5. Sélectionnez « Appliquer », puis .

5-16. Affichage des informations sur le moniteur

Affichez les informations relatives aux signaux d'entrée qui sont actuellement affichés et au moniteur.

Procédure

1. Sélectionnez « Informations » sur le menu Réglage, puis sélectionnez .

Les informations sur le signal d'entrée, le nom du modèle, le numéro de série, la version du micrologiciel et le temps d'utilisation du moniteur sont affichées.

L'Asset Tag Number est uniquement affiché lorsque sa valeur a été réglée à l'aide du logiciel RadiCS / RadiCS LE.

Exemple :

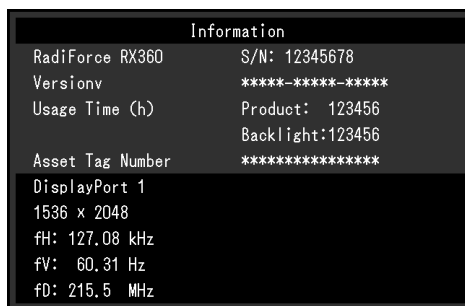

Information	
RadiForce RX360	S/N: 12345678
Version	****-****-****
Usage Time (h)	Product: 123456
	Backlight:123456
Asset Tag Number	*****
DisplayPort 1	
1536 x 2048	
fH: 127.08 kHz	
fV: 60.31 Hz	
fD: 215.5 MHz	

Attention

- La durée d'utilisation ne peut pas être « 0 » au moment de l'achat du moniteur parce que les inspections et les autres processus ont été effectués sur le moniteur avant qu'il ne soit expédié de l'usine.

5-17. Restauration des réglages par défaut

Il existe deux fonctions différentes de restauration : Une qui restaure uniquement les réglages de couleurs aux valeurs par défaut et l'autre qui restaure tous les réglages aux valeurs par défaut.

Attention

- Les réglages antécédents ne peuvent pas être restaurés après la restauration des réglages par défaut.

Remarque

- Pour obtenir plus de détails concernant les réglages par défaut, consultez « 7-3. Principaux réglages par défaut » (page 43).
-

● Réinitialisation de la valeur de réglage de la couleur

Seules les valeurs de réglage du mode actuellement sélectionné sont restaurées aux réglages par défaut.

Procédure

1. Sélectionnez « CAL Switch Mode » sur le menu Réglage, puis sélectionnez .
2. Sélectionnez « Restaurer », puis .
3. Sélectionnez « OK », puis .

La valeur de réglage de la couleur est restaurée à la valeur par défaut.

● Réinitialisation de tous les réglages

Cette option permet de restaurer tous les réglages à leur valeur par défaut (à l'exception des réglages « Entrée » et « Réglages administrateur »).







Procédure

1. Sélectionnez « Préférences » sur le menu Réglage, puis sélectionnez .
2. Sélectionnez « Réinit. moniteur » comme valeur de « Préférences », puis sélectionnez .
3. Sélectionnez « OK », puis sélectionnez .

Tous les réglages à l'exception de réglages « Entrée » et des « Réglages administrateur » sont restaurés à leur valeur par défaut.

Chapitre 6 Dépannage

6-1. Aucune image

Problème	Cause possible et solution
1. Aucune image <ul style="list-style-type: none"> L'indicateur d'alimentation ne s'allume pas. 	<ul style="list-style-type: none"> Vérifiez que le cordon d'alimentation est correctement branché. Activez le commutateur d'alimentation principal. Touchez . Coupez l'alimentation, puis rétablissez-la.
<ul style="list-style-type: none"> L'indicateur d'alimentation s'allume : vert 	<ul style="list-style-type: none"> Augmentez les valeurs de « Luminosité », « Contraste » ou « Gain » dans le menu Réglage (voir « 2-4. Réglage de la luminosité et des couleurs » (page 12)). Coupez l'alimentation, puis rétablissez-la.
<ul style="list-style-type: none"> L'indicateur d'alimentation s'allume : orange 	<ul style="list-style-type: none"> Essayez de changer le signal d'entrée (consultez la section « 2-2. Réglage du signal d'entrée » (page 10)). Déplacez la souris ou appuyez sur une touche du clavier. Vérifiez si l'ordinateur est sous tension. Si le capteur présence est réglé sur « Marche », le moniteur peut être en mode d'économie d'énergie. Essayez de vous rapprocher du moniteur. Connectez-vous à  lorsque vous sélectionnez « DisplayPort 1 » et à  lorsque vous sélectionnez « DisplayPort 2 » dans le signal d'entrée.  est utilisé pour la sortie quand une connexion en Daisy Chain est configurée. Coupez l'alimentation, puis rétablissez-la.
<ul style="list-style-type: none"> L'indicateur d'alimentation clignote : orange, vert 	<ul style="list-style-type: none"> Connectez via le câble de signal spécifié par EIZO. Coupez l'alimentation, puis rétablissez-la. Si le câble de signal est connecté au DisplayPort 1, essayez de changer la version du DisplayPort (consultez la section « 5-6. Réglage de la version de DisplayPort 1 » (page 27)).
2. Le message ci-dessous s'affiche.	<p>Ce message apparaît lorsque le moniteur fonctionne normalement, mais que le signal d'entrée n'est pas reçu correctement.</p>
<ul style="list-style-type: none"> Ce message s'affiche si aucun signal n'entre. Exemple : <div data-bbox="252 1467 654 1624" style="border: 1px solid black; background-color: #333; color: white; padding: 10px; text-align: center; margin: 10px 0;"> <p>DisplayPort 1 No Signal</p> </div>	<ul style="list-style-type: none"> Le message illustré à gauche risque de s'afficher, étant donné que certains ordinateurs n'émettent pas de signal dès leur mise sous tension. Vérifiez si l'ordinateur est sous tension. Vérifiez que le câble de signal est correctement branché. Essayez de changer le signal d'entrée (consultez la section « 2-2. Réglage du signal d'entrée » (page 10)). Si le câble de signal est connecté au DisplayPort, essayez de changer la version du DisplayPort (consultez la section « 5-6. Réglage de la version de DisplayPort 1 » (page 27)). Pour recevoir le signal DisplayPort, connectez-vous à  lorsque vous sélectionnez « DisplayPort 1 » et à  lorsque vous sélectionnez « DisplayPort 2 ».  est utilisé pour la sortie quand une connexion en Daisy Chain est configurée. Coupez l'alimentation, puis rétablissez-la.

Problème	Cause possible et solution
<ul style="list-style-type: none"> Le message indique que le signal d'entrée est en dehors de la bande de fréquence spécifiée. (Les fréquences qui ne sont pas dans la bande spécifiée sont affichées en magenta.) Exemple : <div style="border: 1px solid black; background-color: black; color: white; padding: 5px; text-align: center; margin: 10px 0;"> DisplayPort 1 Signal Error </div>	<ul style="list-style-type: none"> Vérifiez que l'ordinateur est configuré de façon à correspondre aux besoins du moniteur en matière de résolution et de fréquence de balayage vertical (voir « Résolutions compatibles » dans la « Notice d'instruction »). Redémarrez le PC. Sélectionnez un réglage approprié à l'aide de l'utilitaire de la carte vidéo. Pour obtenir plus d'informations, consultez le Manuel d'utilisation de la carte graphique.

6-2. Problèmes d'image

Problème	Cause possible et solution
1. L'écran est trop lumineux ou trop sombre.	<ul style="list-style-type: none"> Utilisez les fonctions « Luminosité » ou « Contraste » dans le menu Réglage pour régler ce problème. (Le rétroéclairage du moniteur LCD a une durée de vie limitée. Contactez le représentant local d'EIZO lorsque l'écran devient sombre ou que l'image commence à vaciller.)
2. Le texte est flou	<ul style="list-style-type: none"> Vérifiez que l'ordinateur est configuré de façon à correspondre aux besoins du moniteur en matière de résolution et de fréquence de balayage vertical (voir « Résolutions compatibles » dans la « Notice d'instruction »).
3. Des images rémanentes s'affichent	<ul style="list-style-type: none"> Les images rémanentes sont un problème propre aux moniteurs LCD. Évitez d'afficher la même image pendant trop longtemps. Utilisez l'économiseur d'écran ou la fonction de veille pour éviter d'afficher la même image pendant une trop longue période. Une image rémanente apparaît même après une courte période en fonction de l'image affichée. Si cela se produit, changer l'image ou éteindre l'appareil pendant quelques heures peut résoudre le problème.
4. Des points verts/rouges/bleus/blancs ou des points sombres restent affichés sur l'écran.	<ul style="list-style-type: none"> Il s'agit d'une caractéristique du panneau LCD et non d'un dysfonctionnement.
5. Un moirage ou des traces sont créés lorsque des panneaux sélectionnés restent à l'écran.	<ul style="list-style-type: none"> Affichez une image unie de couleur noire ou blanche sur tout l'écran. Cela peut régler le problème.

6-3. Autres problèmes

Problème	Cause possible et solution
1. Le menu Réglage ne s'affiche pas.	<ul style="list-style-type: none"> • Vérifiez que la fonction de verrouillage des touches de commande a été activée (voir « 5-12. Verrouillage des touches de fonctionnement » (page 30)).
2. Le menu Mode ne s'affiche pas.	<ul style="list-style-type: none"> • Vérifiez que la fonction de verrouillage des touches de commande a été activée (voir « 5-12. Verrouillage des touches de fonctionnement » (page 30)).
3. Les touches de fonctionnement sont inopérantes.	<ul style="list-style-type: none"> • Vérifiez que la fonction de verrouillage des touches de commande a été activée (voir « 5-12. Verrouillage des touches de fonctionnement » (page 30)). • Vérifier qu'il n'y a pas de gouttelettes d'eau ou de corps étrangers sur la surface de la touche. Essayez doucement la surface des touches et essayez à nouveau de les utiliser en vous assurant d'avoir les mains sèches. • Portez-vous des gants ? Si c'est le cas, retirez vos gants et essayez à nouveau d'utiliser les touches en vous assurant d'avoir les mains sèches.
4. (Lorsque le capteur Présence est utilisé) L'écran ne s'éteint pas, même lorsque vous vous éloignez du moniteur, ou l'écran ne s'affiche pas, même lorsque vous vous approchez du moniteur.	<ul style="list-style-type: none"> • Vérifiez l'environnement d'installation du moniteur. Celui-ci peut ne pas fonctionner correctement dans les environnements suivants. <ul style="list-style-type: none"> - Est-ce que le moniteur est installé dans un emplacement venteux ? - Y-a-t-il un appareil produisant de la chaleur à proximité du moniteur ? - Y-a-t-il des obstacles devant le moniteur ? • Le capteur est-il obturé par de la saleté ? Si c'est le cas, retirez la saleté à l'aide d'un chiffon doux. • Êtes-vous assis sans bouger devant le moniteur ? Le capteur Présence fonctionne en détectant le mouvement de chaleur par le biais du capteur à l'avant du moniteur. • Le moniteur peut ne pas sortir du mode d'économie d'énergie si la température ambiante est trop élevée. Si le moniteur ne sort pas de veille même après avoir bougé la souris ou appuyé sur une touche du clavier, utilisez le bouton d'alimentation pour éteindre le moniteur, puis pour le rallumer. Quand le moniteur sort du mode veille, augmentez la valeur de la sensibilité (voir « 5-11. Activation ou désactivation de la communication via DisplayPort en mode d'économie d'énergie » (page 30)).
5. Le moniteur n'entre pas en mode d'économie d'énergie.	<ul style="list-style-type: none"> • Peu importe si la sous-fenêtre PinP est affichée ou non, le moniteur ne peut pas entrer dans le mode d'économie d'énergie quand un signal est envoyé à la sous-fenêtre PinP.

Problème	Cause possible et solution
<p>6. Le moniteur connecté à l'aide d'un câble USB n'est pas détecté ou l'appareil connecté (périphérique) par USB au moniteur ne fonctionne pas.</p>	<ul style="list-style-type: none"> • Vérifiez que le câble USB est correctement branché (voir « 7-2. Comment utiliser la fonction Concentrateur USB » (page 42)). • Essayez un port USB différent sur le PC. • Essayez un port USB différent sur le moniteur. • Redémarrez l'ordinateur. • Essayez de changer le PC qui est utilisé pour faire fonctionner le périphérique (voir « 5-3. Changement du PC utilisé pour faire fonctionner les périphériques USB » (page 26)). • Si le périphérique fonctionne correctement lorsqu'il est branché directement au PC, contactez votre revendeur ou votre représentant local EIZO. • Assurez-vous que le PC et le système d'exploitation sont compatibles USB. (Pour la compatibilité USB de chaque appareil, veuillez contacter les fabricants respectifs.) • Vérifiez les réglages du BIOS de l'ordinateur si celui-ci est doté de Windows. (Consultez le manuel de l'ordinateur pour plus de détails.)
<p>7. Le moniteur s'éteint alors qu'il est utilisé et l'écran ne s'affiche pas.</p>	<ul style="list-style-type: none"> • Le moniteur s'éteint automatiquement quand la température interne est trop élevée. Si vous allumez le moniteur quand il est toujours trop chaud, il s'éteindra à nouveau après une minute. • Changez l'emplacement du moniteur ou l'environnement, attendez quelques minutes, puis rallumez une fois de plus le moniteur. <ul style="list-style-type: none"> - Est-ce que la fente de ventilation est obturée ? - Y-a-t-il un objet chaud à proximité du moniteur ? • Si le moniteur ne s'allume toujours pas, même après avoir déplacé le moniteur ou changé l'environnement, contactez votre représentant EIZO local. <p>Attention</p> <ul style="list-style-type: none"> • N'obtenez pas la fente de ventilation du moniteur, ni n'utilisez le moniteur dans un endroit mal ventilé.
<p>8. Le capteur frontal intégré reste éteint.</p>	<ul style="list-style-type: none"> • Coupez l'alimentation, puis rétablissez-la.
<p>9. Les fonctions SelfCalibration / Vérif. niv. Gris échouent.</p>	<ul style="list-style-type: none"> • Consultez le tableau de code d'erreur suivant. <p>Attention</p> <ul style="list-style-type: none"> • Ne touchez pas le capteur frontal intégré.
<p>10. L'historique de SelfCalibration / Vérif. niv. gris n'affiche pas l'heure correctement.</p>	<ul style="list-style-type: none"> • Effectuez une détection de moniteur à l'aide du logiciel RadiCS / RadiCS LE. Pour obtenir plus d'informations, reportez-vous au Manuel d'utilisation de RadiCS / RadiCS LE.

● Tableau des codes d'erreur

Code d'erreur	Description
****50	<ul style="list-style-type: none">• La luminosité maximale du moniteur peut être plus basse que la luminosité ciblée.• Essayez de réduire la luminosité ciblée.
****52	<ul style="list-style-type: none">• La luminosité minimale du moniteur peut être plus élevée que la luminosité ciblée.• Essayez d'augmenter la luminosité minimale ciblée.
****05	<ul style="list-style-type: none">• Le capteur peut ne pas avoir fonctionné correctement.• Mettez l'appareil hors tension, attendez quelques minutes avant le rallumer, puis relancez SelfCalibration / Vérif. niv. gris.
****20 ****21	<ul style="list-style-type: none">• Le capteur peut ne pas avoir fonctionné correctement.• Vérifiez qu'aucun objet étranger ne se trouve à proximité du capteur.• Relancez SelfCalibration / Vérif. niv. Gris.

Chapitre 7 Référence

7-1. Procédure d'installation du bras

Un bras en option (ou un pied en option) peut être fixé en retirant la section du pied. Pour le bras en option (ou le pied en option) pris en charge, veuillez consulter notre site Web. <http://www.eizoglobal.com>

Attention

- Fixez le bras ou le pied conformément aux instructions de son manuel d'utilisation.
 - Lorsque vous utilisez le bras ou le pied d'un autre fabricant, assurez-vous d'abord des points suivants, puis choisissez-en un qui soit conforme au standard VESA.
 - Espacement entre les trous de vis : 100 mm × 100 mm
 - Support VESA du bras ou du pied, dimensions externes : 122 mm × 122 mm ou moins
 - Suffisamment solide pour supporter le poids du moniteur (à l'exception du pied) et les accessoires tels que les câbles.
 - Lors de l'utilisation du bras ou du pied d'un autre fabricant, utilisez les vis suivantes pour l'attacher.
 - Vis fixant le pied au moniteur
 - Si vous utilisez un bras ou un pied, fixez-le selon les angles suivants d'inclinaison du moniteur.
 - 45° vers le haut, 45° vers le bas (quand le moniteur est en orientation portrait, ou quand il est pivoté de 90° dans le sens contraire des aiguilles d'une montre en orientation paysage)
 - Branchez les câbles après avoir attaché le bras ou le pied.
 - Ne déplacez pas le pied retiré vers le haut ou le bas. Vous risqueriez de vous blesser ou d'endommager l'appareil.
 - Le moniteur, le bras et le pied sont lourds. Les laisser tomber risquerait de blesser l'opérateur ou d'endommager l'équipement.
 - Vérifiez périodiquement le serrage des vis. Si elles ne sont pas suffisamment serrées, le moniteur risque de se détacher du bras, ce qui risque de provoquer des blessures ou d'endommager l'équipement.
-

Procédure de fixation

1. Pour éviter d'endommager la surface de l'écran, posez le moniteur sur un tissu doux, étendu sur une surface stable, avec la surface de l'écran reposant sur le tissu.

2. Retirez le pied.

Munissez-vous d'un tournevis. À l'aide du tournevis, retirez les vis (au nombre de quatre) qui fixent le moniteur au pied.

3. Fixez le bras ou le pied sur le moniteur.

Utilisez les vis retirées à l'étape 2 pour fixer le bras (ou le pied) au moniteur.

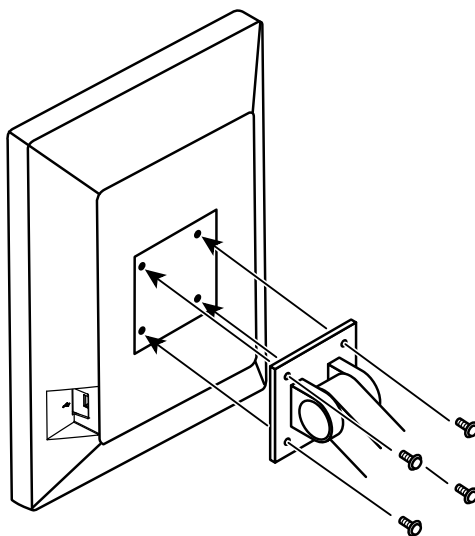

7-2. Comment utiliser la fonction Concentrateur USB

Ce moniteur est équipé d'un concentrateur USB. Branché à un ordinateur compatible USB ou à un autre moniteur équipé d'un concentrateur USB, il se comporte comme un concentrateur USB en permettant la connexion à des périphériques USB.

Procédure de connexion

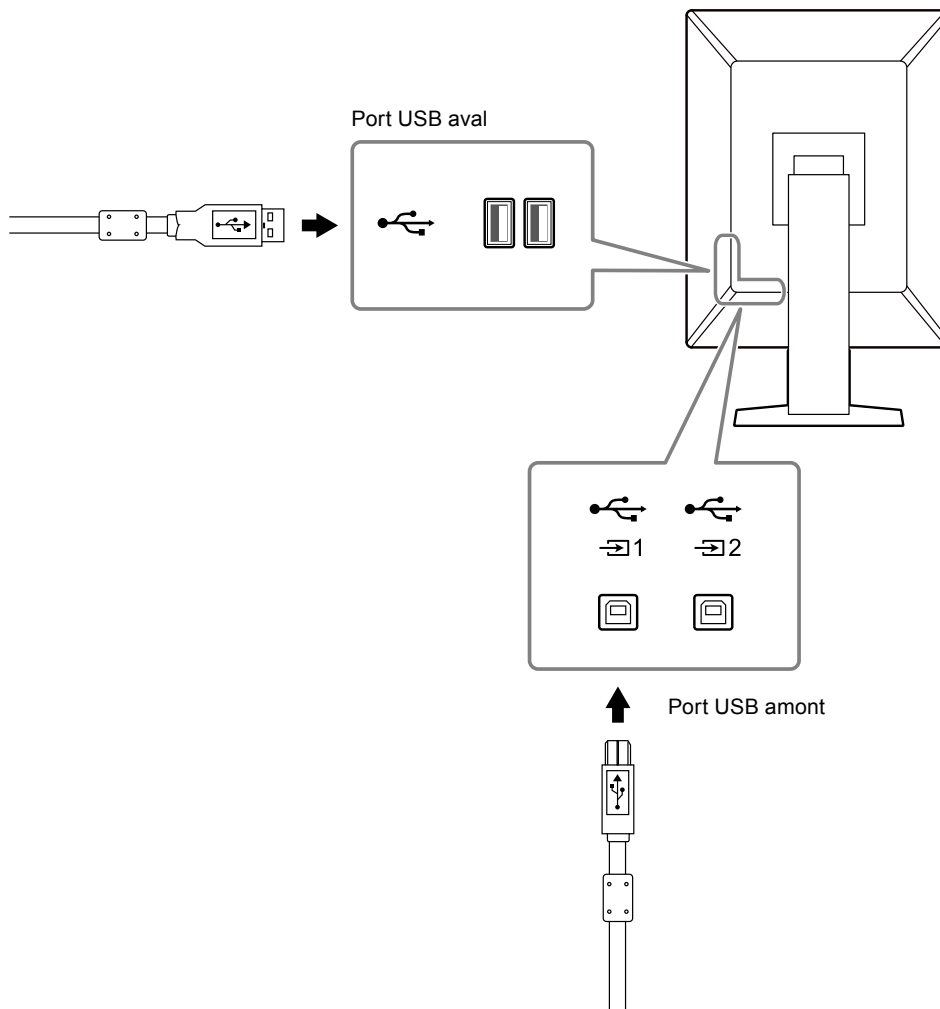

1. Branchez le câble USB fourni entre le port USB aval d'un PC compatible USB (ou d'un autre moniteur équipé d'un concentrateur USB) et le port USB amont du moniteur.
2. Connectez le périphérique USB au port USB aval du moniteur.



Attention

- Si le commutateur d'alimentation principal est réglé sur Arrêt, les périphériques raccordés au port USB ne fonctionnent pas.
- Connectez un PC équipé de RadiCS / RadiCS LE à  pour contrôler la qualité du moniteur.

Remarque

- Un capuchon est fixé sur  avant l'expédition. Retirez le capuchon avant d'utiliser .
- Par défaut,  est activé. Si vous voulez connecter deux PC et changer le PC utilisé pour faire fonctionner les périphériques USB, consultez la section « 5-3. Changement du PC utilisé pour faire fonctionner les périphériques USB » (page 26).

7-3. Principaux réglages par défaut

CAL Switch Mode : L'affichage d'usine par défaut est « 1-DICOM ».

Mode	Luminosité	Température	Valeur gamma	Hybrid Gamma PXL
1-DICOM	500 cd/m ²	7500 K	DICOM GSDF	Arrêt
2-CAL1	400 cd/m ²	7500 K	2,2	Arrêt
3-CAL2	400 cd/m ²	7500 K	DICOM GSDF	Arrêt
4-Custom	Environ 300 cd/m ²	7500 K	2,2	- (Désactiver)
5-sRGB	Environ 250 cd/m ²	sRGB	sRGB	- (Désactiver)
6-Text	Environ 100 cd/m ²	6500 K	2,2	- (Désactiver)

Autres Fonctions

LEA		Veille	
Avertissement		Arrêt	
Historique CQ		Marche	
Agrandissement d'image		Point par point	
Entrée		DisplayPort 1 ^{*1}	
Détection auto entrée		Arrêt	
Veille		Haut	
Indicateur		4	
Sélection de l'USB		Arrêt	
PinP	Affichage PinP	Arrêt ^{*1}	
	CAL Switch Mode	DICOM	
	Position	Haut droit	
Capteur présence		Arrêt	
		Temps	10 min
		Sensibilité	Niveau 4
Mode passer		- (Tout afficher)	
Langues		English	
Logo à l'écran		Arrêt ^{*1}	
Verrouillage		Arrêt ^{*1}	
Rotation d'image		Portrait ^{*1}	
DP Power Save		Arrêt ^{*1}	
Avert. niv. gris		Marche ^{*1}	
Sharpness Recovery		Marche ^{*1}	
Format signal	DisplayPort 1	Version	1.2 ^{*1}
	DVI	Taux de rafraîch. préf.	Bas ^{*1}
Sélection de l'USB ()			USB 1

*1 Ces menus ne peuvent pas être réinitialisés par « Réinit. moniteur » (voir « Réinitialisation de tous les réglages » (page 34)).

Annexe

Marque commerciale

Les termes HDMI et HDMI High-Definition Multimedia Interface ainsi que le logo HDMI sont des marques commerciales ou des marques déposées de HDMI Licensing, LLC aux États-Unis et dans d'autres pays.

Le logo DisplayPort Compliance et VESA sont des marques déposées de Video Electronics Standards Association.

Le logo SuperSpeed USB Trident est une marque déposée de USB Implementers Forum, Inc.



Les logos USB Power Delivery Trident sont des marques déposées de USB Implementers Forum, Inc.



DICOM est la marque déposée de la National Electrical Manufacturers Association pour les publications de ses normes liées à la communication numérique d'informations médicales.

Kensington et Microsaver sont des marques déposées d'ACCO Brands Corporation.

Thunderbolt est une marque commerciale d'Intel Corporation aux États-Unis et/ou dans d'autres pays.

Microsoft et Windows sont des marques déposées de Microsoft Corporation aux États-Unis et dans d'autres pays.

Adobe est une marque déposée d'Adobe Systems Incorporated aux États-Unis et dans d'autres pays.

Apple, macOS, Mac OS, OS X, Macintosh et ColorSync sont des marques déposées d'Apple Inc.

EIZO, le logo EIZO, ColorEdge, CuratOR, DuraVision, FlexScan, FORIS, RadiCS, RadiForce, RadiNET, Raptor et ScreenManager sont des marques déposées de EIZO Corporation au Japon et dans d'autres pays.

ColorEdge Tablet Controller, ColorNavigator, EcoView NET, EIZO EasyPIX, EIZO Monitor Configurator, EIZO ScreenSlicer, G-Ignition, i•Sound, Quick Color Match, RadiLight, Re/Vue, SafeGuard, Screen Administrator, Screen InStyle et UniColor Pro sont des marques commerciales de EIZO Corporation.

Tous les autres noms de sociétés et de produits sont des marques commerciales ou des marques déposées de leurs propriétaires respectifs.

Licence

La police bitmap utilisée pour ce produit a été créée par Ricoh Industrial Solutions Inc.

GARANTIE LIMITÉE

EIZO Corporation (ci-après dénommé « **EIZO** ») et les distributeurs autorisés par EIZO (ci-après dénommés « **Distributeurs** »), sous réserve et conformément aux termes de cette garantie limitée (ci-après dénommée « **Garantie** »), garantissent à l'acheteur initial (ci-après dénommé « **Acheteur initial** ») du produit spécifié dans la présente (ci-après dénommé « **Produit** ») acheté auprès d'EIZO ou de Distributeurs agréés EIZO, que EIZO et ses Distributeurs auront pour option de réparer ou remplacer gratuitement le Produit si l'Acheteur initial constate, pendant la Période de garantie (définie ci-dessous), (i) qu'il y a un dysfonctionnement ou que le Produit a subi un dommage dans le cadre d'une utilisation normale du Produit conformément à la description du mode d'emploi du Produit (ci-après dénommé « **Manuel d'utilisateur** »), ou (ii) que le panneau LCD et la luminosité du Produit ne peuvent pas maintenir la luminosité recommandée spécifiée dans le Manuel d'utilisation dans le cadre d'une utilisation normale du Produit, conformément à la description du Manuel d'utilisation.

La période de cette Garantie est de cinq (5) ans à partir de la date d'achat du Produit (ci-après dénommée « **Période de Garantie** »). Cependant, la luminosité du Produit ne sera garantie que si le Produit a été utilisé conformément à la luminosité recommandée dans le Manuel d'Utilisation. La période de garantie en matière de luminosité est également limitée à cinq (5) ans à compter de la date d'achat du produit, sous réserve que la durée d'utilisation soit inférieure ou égale à 20 000 heures (avec une luminosité de 500 cd/m² et une température de couleur de 7500 K), ou soit inférieure ou égale à 30 000 heures (avec une luminosité de 400 cd/m² et une température de couleur de 7500 K). EIZO et ses Distributeurs déclinent toute responsabilité ou obligation concernant ce Produit face à l'Acheteur initial ou à toute autre personne à l'exception de celles stipulées dans la présente Garantie.

EIZO et ses Distributeurs cesseront de détenir ou conserver toutes les pièces (en excluant les pièces de conception) du produit à l'expiration de sept (7) années après que la production du Produit se soit arrêtée. Pour réparer le moniteur, EIZO et ses distributeurs utiliseront des pièces de rechange conformes à nos normes de contrôle qualité. Si l'unité ne peut pas être réparée en raison de son état ou de la rupture de stock d'une pièce adéquate, EIZO et ses Distributeurs peuvent proposer le remplacement par un produit aux performances équivalentes au lieu de le réparer.

La Garantie est valable uniquement dans les pays ou les territoires où se trouvent les Distributeurs. La Garantie ne limite aucun des droits reconnus par la loi à l'Acheteur initial.

Nonobstant toute autre clause de cette Garantie, EIZO et ses Distributeurs n'auront d'obligation dans le cadre de cette Garantie pour aucun des cas énumérés ci-dessous :

- (a) Tout défaut du Produit résultant de dommages occasionnés à cause de poussière incrustée ou lors du transport, d'une modification, d'une altération, d'un abus, d'une mauvaise utilisation, d'un accident, d'une installation incorrecte, d'un désastre, de la poussière incrustée, d'un entretien et/ou d'une réparation incorrects effectués par une personne autre que EIZO ou ses Distributeurs ;
- (b) Toute incompatibilité du Produit résultant d'améliorations techniques et/ou réglementations possibles ;
- (c) Toute détérioration du capteur, y compris la valeur de mesure du capteur ;
- (d) Tout défaut du Produit causé par des appareils externes ;
- (e) Tout défaut du Produit causé par l'utilisation dans des conditions environnementales autres que celles indiquées par EIZO et ses distributeurs ;
- (f) Toute détérioration des fixations du Produit (par ex. câbles, Manuel d'utilisation, CD-ROM, etc.) ;
- (g) Toute détérioration des consommables, et/ou accessoires du Produit (par ex. piles, télécommande, crayon tactile, etc.) ;
- (h) Toute déformation, décoloration, et/ou gondolage de l'extérieur du Produit, y compris celle de la surface du panneau LCD ;
- (i) Tout défaut du Produit causé par le placement dans un endroit où il pourrait être affecté par de fortes vibrations ou chocs ;
- (j) Tout défaut du Produit causé par un écoulement du liquide contenu dans les piles ;
- (k) Toute détérioration du Produit causée par l'utilisation d'une luminosité plus élevée que la luminosité recommandée, telle que décrite dans le Manuel d'utilisation ;
- (l) Toute détérioration des performances d'affichage causée par la détérioration des éléments consommables tels que le panneau LCD et/ou le rétroéclairage, etc. (par exemple, des changements de l'uniformité de la luminosité, des changements de couleur, des changements de l'uniformité des couleurs, des défauts de pixels, y compris des pixels brûlés, etc.).
- (m) Toute détérioration ou dysfonctionnement du ventilateur de refroidissement causé par de la poussière incrustée.

Pour bénéficier d'un service dans le cadre de cette Garantie, l'Acheteur initial doit renvoyer le Produit port payé, dans son emballage d'origine ou tout autre emballage approprié offrant un degré de protection équivalent, au Distributeur local, et assumera la responsabilité des dommages et/ou perte possibles lors du transport. L'Acheteur initial doit présenter une preuve d'achat du Produit comprenant sa date d'achat pour bénéficier de ce service dans le cadre de la Garantie.

La Période de garantie pour tout Produit remplacé et/ou réparé dans le cadre de cette Garantie expirera à la fin de la Période de garantie initiale.

EIZO OU SES DISTRIBUTEURS NE SAURAIENT ÊTRE TENUS RESPONSABLES DES DOMMAGES OU PERTES DE DONNÉES OU D'AUTRES INFORMATIONS STOCKÉES DANS UN MÉDIA QUELCONQUE OU UNE AUTRE PARTIE DU PRODUIT RENVOYÉ À EIZO OU AUX DISTRIBUTEURS POUR RÉPARATION.

AUCUNE AUTRE GARANTIE, EXPLICITE OU TACITE, N'EST OFFERTE PAR EIZO ET SES DISTRIBUTEURS CONCERNANT LE PRODUIT ET SES QUALITÉS, PERFORMANCES, QUALITÉ MARCHANDE OU ADAPTATION À UN USAGE PARTICULIER. EN AUCUN CAS, EIZO OU SES DISTRIBUTEURS NE SERONT RESPONSABLES DES DOMMAGES FORTUITS, INDIRECTS, SPÉCIAUX, INDUITS, OU DE TOUT AUTRE DOMMAGE QUEL QU'IL SOIT (Y COMPRIS, SANS LIMITATION, LES DOMMAGES RÉSULTANT D'UNE PERTE DE PROFIT, D'UNE INTERRUPTION D'ACTIVITÉS, D'UNE PERTE DE DONNÉES COMMERCIALES, OU DE TOUT AUTRE MANQUE À GAGNER) RÉSULTANT DE L'UTILISATION OU DE L'INCAPACITÉ D'UTILISER LE PRODUIT OU AYANT UN RAPPORT QUELCONQUE AVEC LE PRODUIT, QUE CE SOIT SUR LA BASE D'UN CONTRAT, D'UN TORT, D'UNE NÉGLIGENCE, D'UNE RESPONSABILITÉ STRICTE OU AUTRE, MÊME SI EIZO OU SES DISTRIBUTEURS ONT ÉTÉ AVERTIS DE LA POSSIBILITÉ DE TELS DOMMAGES. CETTE LIMITATION INCLUT AUSSI TOUTE RESPONSABILITÉ QUI POURRAIT ÊTRE SOULEVÉE LORS DES RÉCLAMATIONS D'UN TIERS CONTRE L'ACHETEUR INITIAL. L'ESSENCE DE CETTE CLAUSE EST DE LIMITER LA RESPONSABILITÉ POTENTIELLE DE EIZO ET DE SES DISTRIBUTEURS RÉSULTANT DE CETTE GARANTIE LIMITÉE ET/OU DES VENTES.

Informations sur le recyclage

Recycling Information

This product, when disposed of, is supposed to be collected and recycled according to your country's legislation to reduce environmental burden. When you dispose of this product, please contact a distributor or an affiliate in your country.

The contact addressees are listed on the EIZO website below.

<http://www.eizoglobal.com>

For recycling information for customers in Switzerland, please refer to the following website.

<http://www.swico.ch>

Informationen zum Thema Recycling

Dieses Produkt muss gemäß den Vorschriften Ihres Landes zur Entlastung der Umwelt recyclet werden. Wenden Sie sich bei der Entsorgung dieses Produkts an einen Verteiler oder eine Tochtergesellschaft in Ihrem Land.

Die Adressen zur Kontaktaufnahme sind auf der unten angegebenen Website von EIZO aufgeführt.

<http://www.eizoglobal.com>

Kunden in der Schweiz entnehmen Informationen zum Recycling der folgenden Website:

<http://www.swico.ch>

Informations sur le recyclage

Ce produit doit être jeté aux points de collecte prévus à cet effet et recyclé conformément à la législation de votre pays, afin de réduire l'impact sur l'environnement. Lorsque vous jetez ce produit, veuillez contacter un distributeur ou une société affiliée de votre pays.

Les adresses des distributeurs sont répertoriées sur le site Web EIZO ci-dessous.

<http://www.eizoglobal.com>

Pour les clients en Suisse, veuillez consulter le site Web suivant afin d'obtenir des informations sur le recyclage.

<http://www.swico.ch>

Información sobre reciclaje

Este producto debe desecharse y reciclarse según la legislación del país para reducir el impacto medioambiental.

Cuando desee deshacerse de este producto, póngase en contacto con un distribuidor o una filial de su país.

Encontrará las direcciones de contacto en el sitio web de EIZO que se indica a continuación.

<http://www.eizoglobal.com>

Informazioni sul riciclaggio

Per lo smaltimento e il riciclaggio del presente prodotto, attenersi alle normative vigenti nel proprio paese per ridurre l'impatto ambientale. Per lo smaltimento, rivolgersi ad un distributore o un affiliato presenti nel proprio paese.

Gli indirizzi sono elencati nel sito Web EIZO riportato di seguito.

<http://www.eizoglobal.com>

Per informazioni sul riciclaggio per i clienti in Svizzera, consultare il sito Web riportato di seguito.

<http://www.swico.ch>

Återvinningsinformation

När denna produkt kasseras ska den hanteras och återvinnas enligt landets föreskrifter för att reducera miljöpåverkan.

När du kasserar produkten ska du kontakta en distributör eller representant i ditt land.

Kontaktadresserna listas på EIZO-webbplatsen nedan.

<http://www.eizoglobal.com>

Πληροφορίες ανακύκλωσης

Το προϊόν αυτό, όταν απορρίπτεται, πρέπει να συλλέγεται και να ανακυκλώνεται σύμφωνα με τη νομοθεσία της χώρας σας έτσι ώστε να μην επιβαρύνει το περιβάλλον. Για να απορρίψετε το προϊόν, επικοινωνήστε με έναν αντιπρόσωπο ή μια θυγατρική εταιρεία στη χώρα σας.

Οι διευθύνσεις επικοινωνίας αναγράφονται στην τοποθεσία web της EIZO παρακάτω.

<http://www.eizoglobal.com>

Сведения по утилизации

По истечении срока службы данного продукта его следует принести на сборный пункт и утилизировать в соответствии с действующими предписаниями в вашей стране, чтобы уменьшить вредное воздействие на окружающую среду. Прежде чем выбросить данный продукт, обратитесь к дистрибьютору или в местное представительство компании в вашей стране.

Контактные адреса можно найти на веб-узле EIZO.

<http://www.eizoglobal.com>

Informatie over recycling

Wanneer u dit product wilt weggooien, moet het uit milieu-overwegingen worden verzameld en gerecycled volgens de betreffende wetgeving van uw land. Wanneer u dit product wilt weggooien, moet u contact opnemen met een distributeur of een partner in uw land.

De contactadressen worden vermeld op de volgende EIZO-website.

<http://www.eizoglobal.com>

Informação sobre reciclagem

Este produto, quando o deitar fora, deve ser recolhido e reciclado de acordo com a legislação do seu país para reduzir a poluição. Quando deitar fora este produto, contacte um distribuidor ou uma filial no seu país.

Os endereços de contacto estão listados no website do EIZO, abaixo.

<http://www.eizoglobal.com>

Oplysninger om genbrug

Denne produkt forventes ved bortskaffelse at blive indsamlet og genbrugt i overensstemmelse med lovgivningen i dit land for at reducere belastningen af miljøet. Når du bortskaffer denne produkt, skal du kontakte en distributør eller et tilknyttet selskab i dit land.

Adresserne på kontaktpersonerne er angivet på EIZO's websted nedenfor.

<http://www.eizoglobal.com>

Kierrätystä koskevia tietoja

Tuote tulee hävittää kierrättämällä maan lainsäädännön mukaisesti ympäristön kuormittumisen vähentämiseksi. Kun hävität tuotteen, ota yhteyttä jälleenmyyjään tai tytäryhtiöön maassasi.

Yhteystiedot löytyvät EIZOn Internet-sivustolta.

<http://www.eizoglobal.com>

Wykorzystanie surowców wtórnych

Ten produkt po zużyciu powinien być zbierany i przetwarzany zgodnie z krajowymi przepisami dotyczącymi ochrony środowiska. Wyrzucając ten produkt, należy skontaktować się z lokalnym dystrybutorem lub partnerem. Adresy kontaktowe można znaleźć we wskazanej poniżej witrynie internetowej firmy EIZO.

<http://www.eizoglobal.com>

Informace o recyklaci

Při likvidaci produktu musí být produkt vyzvednut a recyklován podle zákonů příslušné země, aby nedocházelo k zatěžování životního prostředí. Zbavujete-li se produktu, kontaktujte distributora nebo pobočku ve své zemi. Kontaktní adresy jsou uvedeny na následující webové stránce společnosti EIZO.

<http://www.eizoglobal.com>

Ringlussevõtu alane teave

Keskkonnakoormuse vähendamiseks tuleks kasutatud tooted kokku koguda ja võtta ringlusse vastavalt teie riigi seadustele. Kui kõrvaldate käesoleva toote, võtke palun ühendust turustaja või filiaaliga oma riigis.

Kontaktisikud on toodud EIZO veebilehel järgmisel aadressil:

<http://www.eizoglobal.com>

Újrahasznosítási információ

Jelen terméket, amikor eldobjuk, az illető ország törvényei alapján kell összegyűjteni és újrahasznosítani, hogy csökkentjük a környezet terhelését. Amikor ezt a terméket eldobja, kérjük lépjen kapcsolatba egy országon belüli forgalmazóval vagy társvállalkozással.

A kapcsolat címei az EIZO alábbi weboldalán található felsorolva:

<http://www.eizoglobal.com>

Podatki o recikliranju

Ob koncu uporabe odslužen izdelek izročite na zbirno mesto za recikliranje v skladu z okoljevarstveno zakonodajo vaše države. Prosimo, da se pri odstranjevanju izdelka obrnete na lokalnega distributerja ali podružnico.

Kontaktni naslovi so objavljeni na spodaj navedenih spletnih straneh EIZO:

<http://www.eizoglobal.com>

Informácie o recyklácii

Pri likvidácii musí byť tento výrobok recyklovaný v súlade s legislatívou vašej krajiny, aby sa znížilo zaťaženie životného prostredia. Keď sa chcete zbaviť tohto výrobku, kontaktujte prosím distribútora alebo pobočku vo vašej krajine.

Zoznam kontaktných adries je uvedený na nasledovnej webovej stránke firmy EIZO:

<http://www.eizoglobal.com>

Pārstrādes informācija

Utilizējot šo produktu, tā savākšana un pārstrāde veicama atbilstoši jūsu valsts likumdošanas prasībām attiecībā uz slodzes uz vidi samazināšanu. Lai veiktu šī produkta utilizāciju, sazinieties ar izplatītāju vai pārstāvniecību jūsu valstī. Kontaktadreses ir norādītas zemāk minētajā EIZO tīmekļa vietnē.

<http://www.eizoglobal.com>

Informacija apie gražinamąjį perdirbimą

Šalinant (išmetant) šiuos gaminius juos reikia surinkti ir perdirbti gražinamuoju būdu pagal jūsų šalies teisės aktus, siekiant sumažinti aplinkos teršimą. Kai reikia išmesti šį gaminį, kreipkitės į jūsų šalyje veikiančią gaminių pardavimo atstovybę arba jos filialą.

Kontaktiniai adresatai nurodyti EIZO interneto svetainėje.

<http://www.eizoglobal.com>

Информация относительно рециклиране

При изхвърлянето на този продукт се предлага събирането и рециклирането му съобразно законите на вашата страна за да се намали замърсяването на околната среда. Когато искате да се освободите от този продукт, моля свържете се с търговския му представител или със съответните органи отговарящи за това във вашата страна.

Данните за връзка с нас са описани на следния Интернет сайт на EIZO:

<http://www.eizoglobal.com>

Informație referitoare la reciclare

Acest produs, când debarasat, trebuie colectat și reciclat conform legislației țării respective ca să reducem sarcina mediului. Când se debarasează de acest produs, vă rugăm să contactați un distribuitor sau un afiliat al țării respective.

Adresele de contact le găsiți pe pagina de web al EIZO:

<http://www.eizoglobal.com>

معلومات عن اعادة التدوير

عند التخلص من هذا المنتج، من الضروري تجميعه واعادة تدويره وفقاً للقوانين المتبعة في بلدك لتقليل العبء المسلط على البيئة. عندما تتخلص من هذا المنتج، يرجى الاتصال بموزع أو طرف منتسب إليه في بلدك. عناوين الاتصال مدرجة في موقع ايزو EIZO ادناه على شبكة الانترنت.

<http://www.eizoglobal.com>

Gerı Dönüşüm Bilgisi

Bu ürünün, atılacağı zaman, ülkenizin çevre kirliliğinin azaltılması konusundaki mevzuatına göre toplanması ve yeniden değerlendirilmesi gerekmektedir. Ürünü atacağınız zaman lütfen ülkenizdeki bir distribütör veya ilgili kuruluşla temasa geçiniz.

İrtibat adresleri aşağıdaki EIZO web sitesinde verilmiştir.

<http://www.eizoglobal.com>

