

Manuel d'utilisation

RadiForce® GS310-BL GS310-CL GS310-CLG

Moniteur monochrome LCD

Il est à vérifier que le système complet est conforme aux exigences IEC60601-1-1.



SYMBOLES DE SECURITE

Ce manuel utilise les symboles de sécurité présentés ci-dessous. Ils signalent des informations critiques. Veuillez les lire attentivement.



AVERTISSEMENT

Le non respect des consignes données dans un AVERTISSEMENT peut entraîner des blessures sérieuses ou même la mort.



ATTENTION

Le non respect des consignes données dans un ATTENTION peut entraîner des blessures et/ou des dommages au matériel ou au produit.



Indique une action interdite.



Signale la nécessité d'une mise à la terre de sécurité.

- Les appareils d'alimentation électrique peuvent émettre des radiations électromagnétiques qui peuvent avoir une influence, limiter les performances ou causer un dysfonctionnement du moniteur. Installez les appareils dans un environnement contrôlé de façon à éviter ces effets indésirables.
- Ce moniteur est destiné à une utilisation médicale.
- Les caractéristiques du produit peuvent varier en fonction de la région. Vérifiez les caractéristiques écrites dans la langue de la région d'achat dans le manuel.

Copyright© 2006 EIZO NANAO CORPORATION Tous droits réservés. Aucune partie de ce manuel ne peut être reproduite, enregistrée dans un système documentaire, ni transmise, sous quelque forme et par quelque moyen que ce soit, électronique, mécanique ou autre, sans l'autorisation préalable et écrite de EIZO NANAO CORPORATION.

EIZO NANAO CORPORATION n'est tenu à aucun engagement de confidentialité vis-à-vis des informations ou documents soumis sauf accord préalable de sa part avant réception de ces informations. Tout a été fait pour que ce manuel fournisse des informations à jour, mais les spécifications des moniteurs EIZO peuvent être modifiées sans préavis.

Apple et Macintosh sont des marques déposées de Apple Computer, Inc.
VGA est une marque déposée de International Business Machines Corporation.
DPMS est une marque et VESA est une marque déposée de Video Electronics Standards Association.

Windows est une marque déposée de Microsoft Corporation.

PowerManager, RadiCS et RadiNET sont des marques de EIZO NANAO CORPORATION.

ScreenManager, RadiForce et EIZO sont des marques déposées de EIZO NANAO CORPORATION au Japon et dans d'autres pays.

TABLE DES MATIERES



PRECAUTIONS	4
1. INTRODUCTION	9
1-1. Caractéristiques	9
1-2. Contenu du carton.....	9
1-3. Réglages et connecteurs	10
2. BRANCHEMENT DES CÂBLES	12
2-1. Avant le branchement	12
2-2. Branchement des câbles	12
3. MENUS ET FONCTIONS	15
3-1. ScreenManager	15
3-2. Fonction CAL Switch.....	17
3-3. Autres fonctions utiles	18
4. RÉGLAGES ET PARAMÈTRES	21
4-1. Réglage de la luminosité	21
4-2. Réglages d'image	21
4-3. Configuration d'économie d'énergie	21
5. UTILISATION DU BUS USB (Universal Serial Bus)	23
6. FIXATION D'UN BRAS SUPPORT	25
7. DÉPANNAGE	26
8. NETTOYAGE	29
9. CARACTERISTIQUES	30
10. GLOSSAIRE	33

PRECAUTIONS





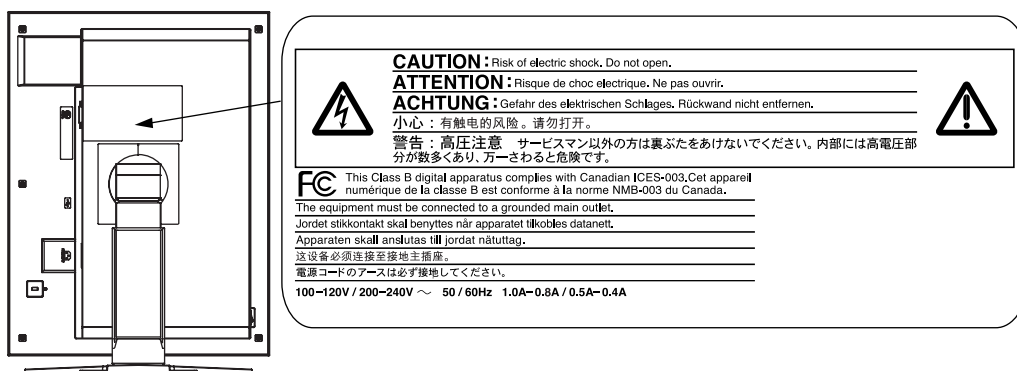

IMPORTANT!

- Ce produit a été réglé spécialement en usine en fonction de la région de destination prévue. Les performances du produit peuvent être différentes de celles indiquées dans les caractéristiques en cas d'utilisation dans une région différente de celle prévue à l'origine.
- Pour votre sécurité comme pour la bonne utilisation de l'appareil, veuillez lire cette section ainsi que les indications de sécurité portées sur le moniteur (consultez la figure ci-dessous).

[Emplacements des étiquettes de sécurité]



[Symboles sur l'appareil]

Symbole	Emplacement	Signification du symbole
	Cote	Interrupteur principal Appuyez pour éteindre le moniteur.
	Cote	Interrupteur principal Appuyez pour allumer le moniteur.
	Avant Panneau de commande	Bouton d'alimentation Appuyez pour allumer ou éteindre le moniteur.
	Arrière Plaque d'identification	Courant alternatif
	Arrière	Avertissement sur les dangers électriques
	Arrière	Attention Consultez la section SYMBOLES DE SECURITE de ce manuel.

AVERTISSEMENT

Si le moniteur fume, sent le brûlé ou émet des bruits anormaux, débranchez immédiatement tous les cordons secteur et prenez contact avec votre revendeur.

Il peut être dangereux de tenter d'utiliser un moniteur au fonctionnement défectueux.

Ne pas démonter la carrosserie ni modifier le moniteur.

Le démontage de la carrosserie ou la modification du moniteur peuvent causer un choc électrique ou une brûlure.



Confiez toute intervention à un technicien qualifié.

Ne tentez pas de dépanner vous-même cet appareil, l'ouverture ou la dépose des capots vous expose à des tensions dangereuses ou à d'autres dangers.

Eloignez les petits objets ou les liquides de l'appareil.

L'introduction accidentelle de petits objets ou de liquide dans les fentes de ventilation de la carrosserie peuvent entraîner un choc électrique, un incendie ou des dégâts. Si du liquide se répand sur ou à l'intérieur de l'appareil, débranchez immédiatement le cordon secteur. Faire contrôler l'appareil par un technicien qualifié avant de l'utiliser à nouveau.

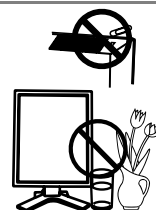

Placez le moniteur sur une surface stable et robuste.

Il y a risque de chute de l'appareil sur une surface inappropriée, qui pourrait entraîner des blessures ou endommager l'appareil. En cas de chute, débranchez immédiatement le cordon secteur et faites contrôler l'appareil par un technicien qualifié avant de l'utiliser à nouveau. Toute utilisation de l'appareil après une chute peut entraîner un incendie ou un choc électrique.



Choisissez bien l'emplacement du moniteur.

Il y a risques de dégâts à l'appareil, d'incendie ou de choc électrique.

- * Ne pas utiliser à l'extérieur.
- * Ne pas utiliser dans des moyens de transport (bateau, avion, trains, automobiles, etc).
- * Ne pas installer l'appareil dans un environnement poussiéreux ou humide.
- * Ne pas installer l'appareil à un endroit exposé directement à la vapeur d'eau.
- * Ne pas placer l'appareil près des appareils de chauffage ou d'humidification.
- * Ne pas placer l'appareil à un endroit pouvant contenir des gaz inflammables.



Gardez les sacs plastique d'emballage hors de portée des enfants pour éviter tout risque d'étouffement.



Utilisez le cordon secteur fourni pour le branchement sur la prise secteur standard dans votre pays. Vérifiez la tension d'épreuve du cordon secteur.

Tout autre branchement peut présenter des risques d'incendie ou de choc électrique.

AVERTISSEMENT

Pour débrancher le cordon secteur, tirez fermement sur la fiche exclusivement.

Ne jamais tirer sur le câble, au risque d'endommager le cordon ce qui pourrait causer un incendie ou un choc électrique.



L'appareil doit être relié à une prise avec terre.

Tout autre branchement peut présenter des risques d'incendie ou de choc électrique.



Utilisez la tension correcte.

- * L'appareil a été conçu pour utilisation avec une tension de secteur particulière. L'utilisation sur une tension différente de celle spécifiée dans ce manuel pourrait causer un choc électrique, un incendie ou d'autres dégâts.
- * Ne surchargez pas les circuits d'alimentation électrique au risque de causer un incendie ou un choc électrique.

Traitez correctement le cordon secteur.

- * Ne faites pas passer le cordon sous le moniteur ou autre objet lourd.
- * Ne pas tirer sur le câble et ne pas le fixer.

Cessez d'utiliser tout cordon secteur endommagé. L'utilisation d'un câble défectueux peut entraîner un incendie ou un choc électrique.



Ne touchez pas au cordon secteur ni à la fiche s'ils émettent des étincelles.

Ne touchez pas à la fiche, au cordon secteur ni au câble si des étincelles apparaissent. Vous risqueriez un choc électrique.

Pour fixer un bras support, consultez la documentation du bras pour fixer correctement le moniteur et serrez les vis.

Un mauvais montage pourrait se traduire par une séparation de l'appareil qui pourrait l'endommager ou causer une blessure. En cas de chute de l'appareil, demandez conseil à votre revendeur. N'utilisez pas un appareil endommagé. L'utilisation d'un appareil endommagé peut entraîner un incendie ou un choc électrique.

Pour refixer le socle inclinable, utilisez les mêmes vis et serrez-les correctement.

Ne touchez pas un panneau LCD endommagé à mains nues.

Les cristaux liquides qui peuvent s'écouler du panneau sont toxiques par contact avec les yeux ou la bouche. En cas de contact de la peau ou du corps avec le panneau, lavez immédiatement à grande eau. En cas de symptôme anormal ou de malaise, veuillez consulter votre médecin.



Observez les règlements locaux concernant l'élimination écologique de ce produit.

Le rétro-éclairage fluorescent du panneau LCD contient du mercure.

ATTENTION

Procédez avec précaution pour transporter l'appareil.

Débranchez les câbles secteur et de signal puis l'appareil en option. Il est dangereux de déplacer l'appareil ses options ou ses câbles. Vous risquez de vous blesser ou d'endommager l'appareil.

Pour manipuler l'appareil, saisissez-le fermement à deux mains par le bas et vérifiez que le panneau LCD est dirigé vers l'extérieur avant de le soulever.

Une chute de l'appareil pourrait l'endommager ou causer des blessures.



N'obstruez pas les fentes de ventilation de la carrosserie.

- * Ne placez jamais de livres ni autres papiers sur les fentes de ventilation.
- * N'installez pas le moniteur dans un espace confiné.
- * N'utilisez pas le moniteur couché sur le côté ni à l'envers.

Toutes ces utilisations risquent d'obstruer les fentes de ventilation et d'empêcher une circulation d'air normale, et vous font risquer un incendie ou d'autres dégâts.



Ne jamais toucher aux fiches électriques avec les mains humides.

Tout contact avec la fiche électrique les mains humides peut être dangereux et peut causer un choc électrique.



Utilisez une prise électrique facilement accessible.

Ceci vous permettra de débrancher rapidement l'appareil en cas de problème.

Nettoyez régulièrement les alentours de la prise.

L'accumulation de poussière, d'eau ou d'huile sur la fiche ou la prise peut entraîner un incendie.

Débranchez le moniteur avant de le nettoyer.

Le nettoyage du moniteur sous tension peut causer un choc électrique.

Si l'appareil ne doit plus être utilisé pendant un certain temps, débranchez le câble secteur de la prise murale par sécurité comme pour éviter toute consommation électrique.

Panneau LCD

Le panneau peut comporter des pixels défectueux. Ces pixels se présentent sous forme de points plus sombres ou plus lumineux sur l'écran. C'est une caractéristique du panneau LCD, et non pas un défaut du produit.

Le rétro-éclairage du moniteur LCD n'est pas éternel.

Si l'écran s'assombrit ou scintille, prenez contact avec votre revendeur.

N'appuyez pas violemment sur le panneau ou sur ses bords, vous risquez d'endommager l'écran. Des traces peuvent persister sur l'écran si l'image est sombre ou noire. Des pressions répétées sur l'écran peuvent le détériorer ou endommager le panneau LCD. L'affichage d'un écran blanc peut faciliter la disparition des traces.

Ne frottez pas l'écran et évitez d'appuyer dessus avec des objets coupants ou pointus, par exemple un stylo ou un crayon, qui peuvent endommager le panneau. Ne tentez jamais de le nettoyer à sec avec du tissu, au risque de le rayer.

Lorsque vous changez l'image à l'écran après avoir laissé la même image pendant longtemps, vous risquez d'avoir une image rémanente. Utilisez l'économiseur d'écran ou le délai d'extinction pour éviter d'afficher la même image pendant longtemps.

Lorsque le moniteur est froid et que vous l'installez dans une pièce ou bien si la température de la pièce augmente rapidement, il se peut que de la condensation se forme à l'intérieur ou à l'extérieur du moniteur. Dans ce cas, ne le mettez pas sous tension et attendez que la condensation ait disparu, car elle pourrait endommager le moniteur.

1. INTRODUCTION

Merci beaucoup pour votre choix d'un moniteur monochrome.

1-1. Caractéristiques

- Conforme à la norme d'entrée numérique DVI (p.33; pour TMDS, p.33)
- [Fréquence de balayage horizontal] 31 - 100 kHz
[Fréquence de balayage vertical] 48.0 – 71.5 Hz (Texte VGA : 69 - 71 Hz)
[Résolution] 3M pixels (Portrait : 1536 points (H) × 2048 points (V))
[Mode à trame synchrone] 59 - 61 Hz pris en charge
- Fonction CAL Switch pour sélectionner un mode d'étalonnage optimal (p.17)
- Ecran de sélection compatible avec DICOM Part 14 (p.33)
- Support de concentrateur USB (Universal Serial Bus) (voir p. 23)
- Logiciel utilitaire « ScreenManager Pro for Medical », qui permet le contrôle du moniteur à partir d'un ordinateur Windows équipé d'une souris et d'un clavier (voir EIZO LCD Utility Disk)
- Socle de moniteur avec réglage en hauteur
- Face avant ultraplate
- Support d'entrée de signal monochrome 12 bits^{*1}

^{*1} Avant l'entrée d'un signal monochrome 12 bits, votre carte graphique doit être configurée. Pour plus de détails, consultez le manuel d'utilisation de la carte graphique.

1-2. Contenu du carton

Veillez prendre contact avec votre revendeur si l'un ou l'autre des éléments ci-dessous est manquant ou endommagé.

- Moniteur LCD^{*1}
- Cordon secteur
- Câble de signal (FD-C39)
- Câble USB EIZO (MD-C93)
- EIZO LCD Utility Disk
- Manuel d'utilisation
- GARANTIE LIMITÉE
- Kit de nettoyage « ScreenCleaner » (GS310-CLG seulement)

^{*1} La position paysage est l'orientation par défaut du moniteur. Pour la position portrait, faites pivoter le moniteur de 90 degrés dans le sens contraire des aiguilles d'une montre avant de l'installer.

NOTE

- Veillez conserver les matériaux d'emballage pour tout déplacement ultérieur du moniteur.

1-3. Réglages et connecteurs

Avant

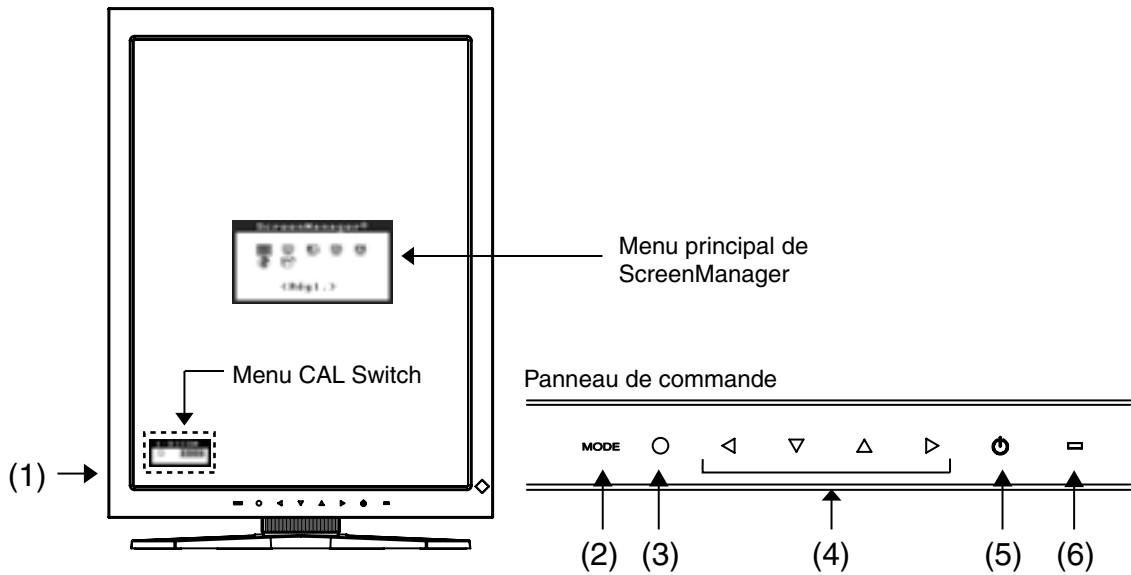

- (1) I/O Touche d'alimentation principale
- (2) MODE Touche de Mode
- (3) ENTRÉE Touche Entrée
- (4) ◀▶▶▶ Touches de direction (gauche, bas, haut, droite)¹
- (5) ⏻ Touche d'alimentation
- (6) ◻ Témoin de fonctionnement²

Vert	Fonctionnement
Orange	Économie d'énergie
Lent clignotement orange	Éteint (mais branché sur secteur)
Éteint	Éteint



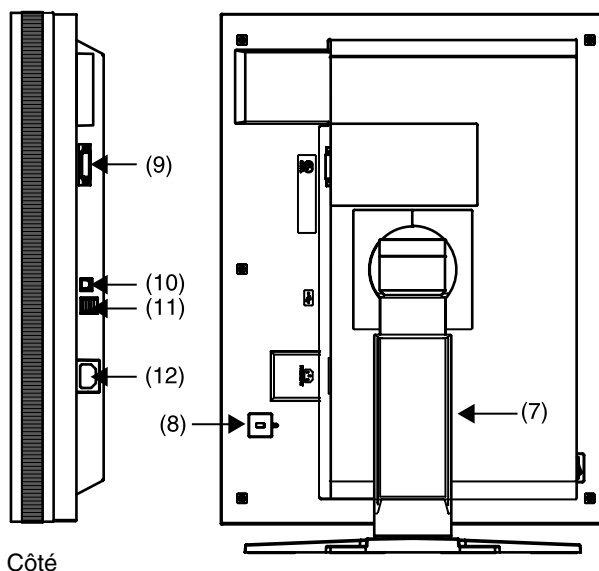

¹ Quand le moniteur est utilisé en position paysage, ces touches peuvent changer la position vers haut, gauche, droite et bas.

² Pour désactiver le témoin de fonctionnement lorsque le moniteur est en fonctionnement, voir page 19. Pour l'état du témoin de fonctionnement lors de l'utilisation de la « Mise en veille », voir page 20.

Côté / Arrière



(7) Socle de moniteur avec hauteur réglable (détachable)³

- (8)  Fente du verrou de sécurité⁴
- (9)  Connecteur d'entrée DVI-D
- (10)  Port USB (amont) x 1
- (11)  Port USB (aval) x 2
- (12)  Connecteur d'alimentation

³ Le moniteur LCD peut être orienté dans la position paysage. (Il pivote de 90 degrés dans le sens des aiguilles d'une montre.)
Le moniteur LCD peut être utilisé avec le bras de support en option, après avoir ôté son socle (voir p. 25).

⁴ Permet le raccord d'un câble de sécurité. Ce verrou est compatible avec le système de sécurité MicroSaver de Kensington. Pour plus de détails, veuillez consulter:

Kensington Technology Group
2855 Campus Drive, San Mateo, CA 94403 USA
Tel.: 800-650-4242, x3348, Intl: 650-572-2700, x3348
Fax: 650-572-9675
<http://www.kensington.com>

2. BRANCHEMENT DES CÂBLES

2-1. Avant le branchement

Avant de raccorder le moniteur à l'ordinateur, effectuez les réglages de résolution de l'écran (voir p.33) et de fréquence selon les tableaux suivants.

NOTE

- Si votre ordinateur et son affichage sont compatibles avec la norme VESA DDC, la résolution et la fréquence d'affichage appropriées sont réglées automatiquement dès le branchement de l'écran sur l'ordinateur sans aucun réglage manuel.

Résolution		Fréquence	Fréquence de point	Mode d'affichage	
				Portrait	Paysage
720×400	VGA TEXT	70 Hz	165 MHz (Max.)	√	√
640×480	VGA	60 Hz		√	√
1536×1024	3M Packed Pixel	60 Hz		√	–
1024×1536	3M Packed Pixel	60 Hz		–	√

« √ »: Pris en charge

2-2. Branchement des câbles

NOTE

- Veillez à ce que les touches d'alimentation de l'ordinateur et du moniteur soient éteintes (OFF).
- Consultez aussi le manuel d'utilisation de l'ordinateur lorsque vous branchez le moniteur.
- Avant l'entrée d'un signal monochrome 12 bits, votre carte graphique doit être configurée. Pour plus de détails, consultez le manuel d'utilisation de la carte graphique.

1. Faites pivoter le moniteur de 90 degrés dans le sens contraire des aiguilles d'une montre vers la position portrait.

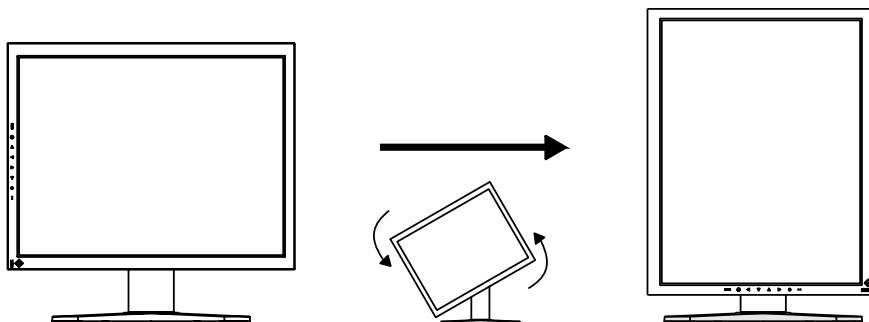

2. Branchez le câble de signal au connecteur d'entrée DVI-D à l'arrière du moniteur et au connecteur de sortie vidéo de l'ordinateur.

Après le branchement, fixez les connecteurs de câbles à l'aide des vis.

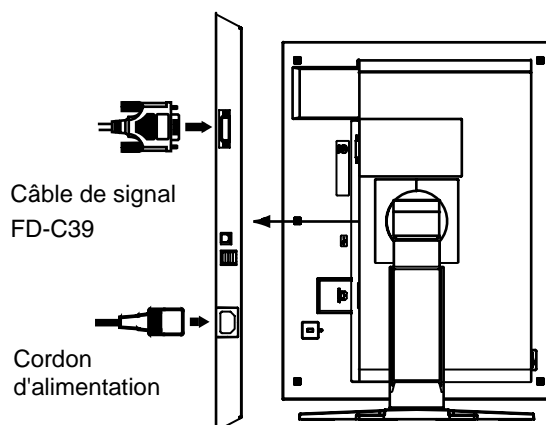

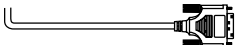
Câble de signal	Connecteur	Ordinateur
Câble de signal (FD-C39) 	Connecteur de sortie vidéo / DVI	Carte graphique exclusive (Voir p.31)

3. Branchez le cordon d'alimentation au connecteur à l'arrière du moniteur.

4. Faites passer le cordon d'alimentation et le câble de signal par le système de maintien à l'arrière du socle du moniteur.

NOTE

- Pour passer les câbles dans le système de maintien, guidez-les côté entrée et pincez la partie qui dépasse pour ouvrir l'entrée de câble.
- Nous vous recommandons de prévoir un peu de jeu dans les câbles pour faciliter le déplacement du socle et le pivotement entre les positions portrait et paysage.

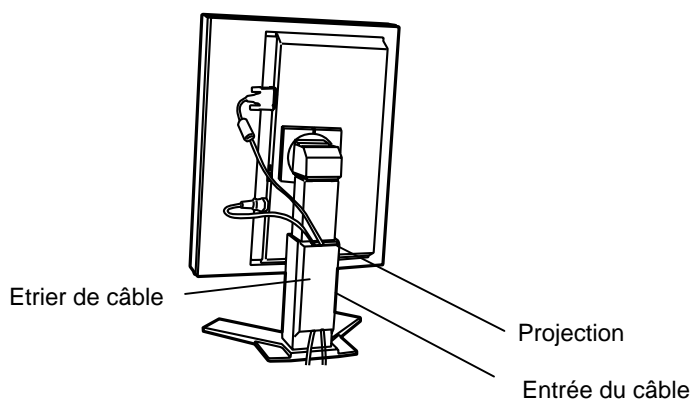

5. Branchez l'autre extrémité du cordon dans une prise murale.

AVERTISSEMENT

Utilisez le cordon secteur livré pour branchement sur les prises secteur standard de votre pays.

Ne dépassez pas la tension préconisée pour le cordon secteur.

Tout autre branchement peut présenter des risques d'incendie ou de choc électrique.

L'appareil doit être relié à une prise avec terre.

Tout autre branchement peut présenter des risques d'incendie ou de choc électrique.



6. Allumez le moniteur en appuyant sur la touche d'alimentation.

Le témoin de fonctionnement du moniteur s'éclairera en vert.

7. Allumez l'ordinateur.

Si aucune image n'apparaît, consultez la section « 7. DÉPANNAGE » (voir p. 26) pour des conseils supplémentaires.

Après usage, éteignez l'ordinateur et le moniteur.

NOTE

- Réglez la luminosité de l'écran selon la luminosité environnante.
- Veillez à faire des pauses adéquates. Nous vous recommandons une pause de 10 minutes toutes les heures.

8. Lors de l'entrée d'un signal monochrome 12 bits, changez le réglage du signal d'entrée du moniteur.

Changez les réglages dans le menu < Sélection signal > de ScreenManager. Pour en savoir plus sur le changement des réglages, consultez « Sélection signal » (voir p. 18).

9. Lors de l'utilisation du logiciel « ScreenManager Pro for Medical » branchez le moniteur à un ordinateur Windows compatible USB (ou autre concentrateur USB) avec un câble USB.

Consultez « 5. UTILISATION DU BUS USB (Universal Serial Bus) » (p. 23).

3. MENUS ET FONCTIONS

3-1. ScreenManager

Les réglages et paramètres de l'écran peuvent être effectués à l'aide des commandes du moniteur.

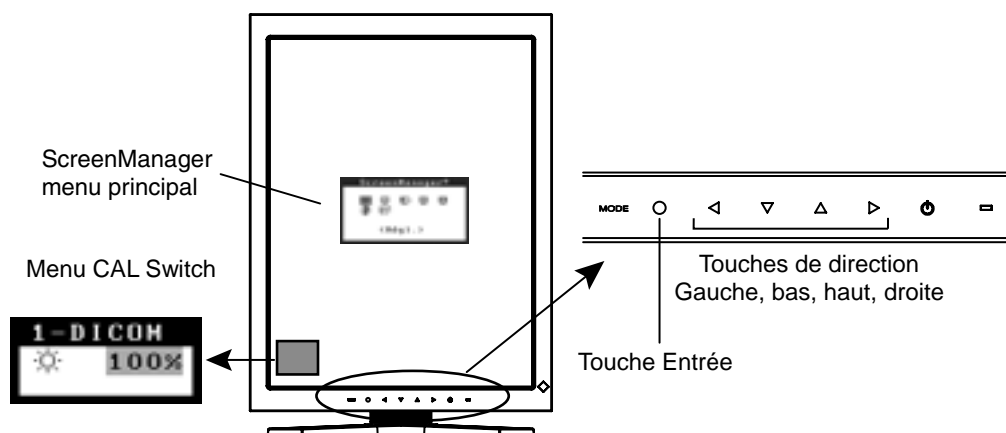

NOTE

- Les menus ScreenManager et CAL Switch ne peuvent pas s'afficher en même temps.

Utilisation de ScreenManager

[Entrée dans le programme ScreenManager]

- (1) Appuyez sur la touche Entrée.

[Réglages et paramètres]

- (1) Sélectionnez l'icône de sous-menu désirée à l'aide des touches de direction et appuyez sur la touche Entrée.
- (2) Sélectionnez l'icône du paramètre désiré à l'aide des touches de direction et appuyez sur la touche Entrée.
- (3) Effectuez les réglages désirés à l'aide des touches de direction.

[Sortie de ScreenManager]

- (1) Pour revenir au menu principal, sélectionnez l'icône <Retour> ou appuyez deux fois sur la touche de direction bas, puis sur la touche Entrée.
- (2) Pour sortir de ScreenManager, sélectionnez l'icône <Sortie> ou appuyez deux fois sur la touche de direction bas, puis sur la touche Entrée.

NOTE

- Si vous appuyez deux fois sur la touche Entrée vous sortez aussi de ScreenManager.

Menus et réglages de ScreenManager

Le tableau ci-dessous résume tous les menus et réglages de ScreenManager.

Menu principal	Sous-menu	Explication	
Régl.	Sélection signal	Voir 3-3. Autres fonctions utiles (voir p. 18)	
	Mode Prédéf		
Mode	Luminosité	Voir 4-1. Réglage de la luminosité (voir p. 21)	
	Restaurer		
PowerManager	DVI DMPM	Voir 4-3. Configuration d'économie d'énergie (voir p. 21)	
Autres Fonctions	Intensité Bords	Voir 4-2. Réglages d'image (voir p. 21)	
	Mise en veille	Eteint le moniteur après un laps de temps spécifié (voir p. 20).	
	Configurer OSD	Position du menu	Ajuste la position du menu
		Veille Menu	Ajuste le temps d'affichage du menu. ²
	Voyant Tension	Désactive le témoin de fonctionnement vert (voir p. 19).	
	Restaurer	Restaure les réglages d'usine par défaut (voir p. 31).	
Informations	Informations	Affiche les réglages, le nom de modèle, le numéro de série et temps d'utilisation de ScreenManager ² .	
Langue	Anglais, allemand, français, espagnol, italien, suédois et japonais.	Sélectionne la langue des menus de ScreenManager.	

¹ Le temps d'affichage du menu CAL Switch peut être modifié.

² Suite aux contrôles en usine, le temps d'utilisation peut être différent de « 0 heures » lors de la livraison.

3-2. Fonction CAL Switch

Cette fonction vous permet de sélectionner le mode d'affichage optimal pour vos images et ajuster la luminosité dans chaque mode.

Modes CAL Switch

Mode	Description
1-DICOM	Pour afficher des images en mode DICOM (voir p. 33).
2-Native	Pour afficher des images à l'aide des caractéristiques d'origine du panneau du moniteur.
3-CAL	Pour l'étalonnage du moniteur

* Tous les modes peuvent s'étalonner indépendamment.
Le nom du mode peut aussi être modifié à l'aide du kit d'étalonnage (voir Option, p. 31).

Utilisation de la fonction CAL Switch

[Entrée dans le menu CAL Switch]

(1) Appuyez sur la touche de Mode.

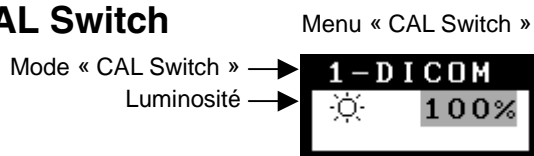

[Sélection du mode CAL Switch]

(1) Appuyez sur la touche de Mode quand le menu CAL Switch est affiché.

[Réglage de la luminosité en mode CAL Switch]

(1) Appuyez sur la touche de Mode.

(2) Ajustez la valeur de la luminosité avec les touches de direction gauche et droite.

[Fermer le menu CAL Switch]

(1) Appuyez sur la touche Entrée.

NOTE

- Les menus ScreenManager et CAL Switch ne peuvent pas s'afficher en même temps.
- Lors de la commutation entre les modes, le moniteur peut être réglé pour n'afficher que les modes désirés, en sautant les modes qui ne sont pas nécessaires (voir p. 19).

3-3. Autres fonctions utiles

Rotation du matériel

Cette fonction vous permet de pivoter l'image du moniteur de 90 degrés sans devoir utiliser un logiciel spécial ou une carte graphique.

[zum Einstellen]

- (1) Eteignez l'ordinateur s'il est en fonctionnement. Eteignez aussi le moniteur en appuyant sur la touche d'alimentation du panneau de commande.
- (2) Eteignez l'alimentation du moniteur.
- (3) Appuyez sur la touche d'alimentation tout en appuyant sur la touche de Mode du panneau de commande. Le menu <Orientation> apparaît.

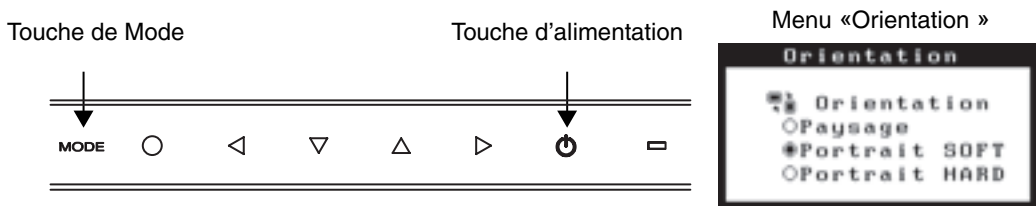

- (4) Sélectionnez l'option de menu en fonction de l'orientation de votre moniteur et appuyez sur la touche Entrée.

Option de menu	Orientation du moniteur	Exemple d'affichage
Paysage	Sélectionnez cette option lors de l'utilisation de l'orientation paysage.	<p>Paysage Portrait</p>
Portrait SOFT	Sélectionnez cette option lors de l'utilisation de l'orientation portrait. Le logiciel est utilisé pour faire pivoter l'image affichée de 90 degrés.	<p>Paysage Portrait</p>
Portrait HARD	Sélectionnez cette option lors de l'utilisation de l'orientation portrait. La fonction du moniteur est utilisée pour faire pivoter l'image affichée de 90 degrés.	<p>Paysage Portrait</p>

- (5) Changez l'orientation du moniteur et redémarrez l'ordinateur.

Sélection signal

Ce moniteur prend en charge l'entrée d'un signal monochrome 12 bits.

[zum Einstellen]

- (1) Sélectionnez <Sélection signal> dans le menu <Régl.> de ScreenManager.
- (2) Sélectionnez le type de signal pour l'entrée.

Mode Prédéf

Quand le mode CAL Switch est sélectionné, l'ordinateur peut être obligé d'afficher seulement les modes spécifiés. Utilisez cette fonction quand les modes d'affichage sont restreints ou quand l'affichage ne devrait pas être changé inutilement.

[Pour régler]

- (1) Sélectionnez <Mode Prédéf> dans le menu <Régl.> de ScreenManager.
- (2) Réglez chaque mode sur « On » ou « Off ».

NOTE

- Vous ne pouvez pas désactiver tous les modes. Réglez un ou plusieurs modes sur « On ».

[Pour annuler]

- (1) Sélectionnez <Mode Prédéf> dans le menu <Régl.> de ScreenManager.
- (2) Réglez le mode que vous désirez afficher sur « On ».

Voyant Tension

Utilisez la fonction pour maintenir le témoin de fonctionnement sans éclairage pendant que le moniteur est en fonctionnement. (Le témoin de fonctionnement est réglé par défaut pour s'éclairer quand l'alimentation est allumée.)

[Procédure]

- (1) Sélectionnez <Voyant Tension> dans le menu <Autres Fonctions> de ScreenManager.
- (2) Sélectionnez « Desactiver ».

Verrouillage des réglages

Utilisez cette fonction pour éviter toute modification accidentelle des réglages du moniteur. Le tableau suivant indique quelles fonctions sont affectées par le verrouillage des réglages.

Fonctions verrouillées	<ul style="list-style-type: none"> • Affichage, réglage et paramétrage de ScreenManager • Réglage de la luminosité en mode CAL Switch
Fonctions déverrouillées	<ul style="list-style-type: none"> • Sélection du mode CAL Switch mode avec la touche de Mode

[Pour verrouiller]

- (1) Eteignez le moniteur en appuyant sur la touche d'alimentation.
- (2) Appuyez sur la touche d'alimentation tout en appuyant sur la touche Entrée.

[Pour déverrouiller]

- (1) Eteignez le moniteur en appuyant sur la touche d'alimentation.
- (2) Appuyez sur la touche d'alimentation tout en appuyant sur la touche Entrée puis rallumez le moniteur. Le verrouillage des réglages est libéré et l'écran est affiché.

NOTE

- La fonction de verrouillage des réglages peut s'activer quand l'étalonnage est effectué avec le kit d'étalonnage (voir Option, p. 31). Le moniteur peut être déverrouillé en utilisant la procédure de déverrouillage décrite ci-dessus.

Mise en veille

La fonction de délai d'extinction met automatiquement le moniteur hors tension après un certain temps d'inactivité. Cette fonction permet de réduire les effets de rémanence d'image qui apparaissent sur les moniteurs LCD quand l'écran est resté pendant une période prolongée sans activité.

[Pour régler]

- (1) Sélectionnez <Mise en veille> dans le menu <Autres Fonctions> de ScreenManager.
- (2) Sélectionnez « Activer » et appuyez sur les touches de direction droite et gauche pour ajuster la « durée d'activité » (1 à 23 heures).

[Système du délai d'extinction]

Ordinateur	Moniteur	Témoin de fonctionnement
Durée d'activité (1H - 23H)	Fonctionnement	Vert
15 dernière minute de la « durée d'activité »	Avertissement préalable ^{*1}	Clignotement vert
« Durée d'activité » expirée	Eteint	Lent clignotement orange

^{*1} En appuyant sur la touche d'alimentation sur le panneau de commande pendant la durée d'avertissement préalable, la durée d'activité peut être redémarrée à 90 minutes. Vous pouvez redémarrer un nombre de fois illimité.

[Pour restaurer l'alimentation]

- (1) Appuyez sur la touche d'alimentation pour revenir à un écran normal.

NOTE

- La fonction de délai d'extinction fonctionne lorsque PowerManager est activé, mais il n'y a pas d'avertissement préalable avant que l'alimentation du moniteur ne soit éteinte.

4. RÉGLAGES ET PARAMÈTRES

4-1. Réglage de la luminosité

La luminosité de tout l'écran peut être définie au niveau désiré.

[Procédure]

- (1) Sélectionnez <Luminosité> dans le menu <Mode> de ScreenManager.
- (2) Effectuez les réglages avec les touches de direction gauche et droite. La touche de direction gauche assombrit l'écran et celle de droite l'éclaircit.

NOTE

- Sélectionner <Restaurer> dans le menu <Mode> restaure la luminosité du mode CAL Switch sélectionné au réglage d'usine par défaut.

4-2. Réglages d'image

Quand une image à basse résolution est affichée, la luminosité des bords autour de l'image (par ex., la zone sombre sans image) peut être ajustée.

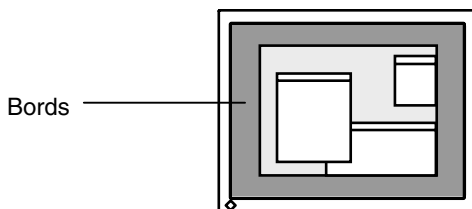

[Procédure]

- (1) Sélectionnez <IntensitéBords> dans le menu <Autres Fonctions> de ScreenManager.
- (2) Effectuez les réglages avec les touches de direction gauche et droite. La touche de direction gauche assombrit les bords et celle de droite l'éclaircit.

4-3. Configuration d'économie d'énergie

Utilisez le menu <PowerManager> dans ScreenManager pour configurer l'économie d'énergie. Ce moniteur est conforme à « DVI DMPM » (voir p. 33).

NOTE

- Pour contribuer activement à l'économie d'énergie, éteignez le moniteur quand vous avez terminé de l'utiliser. Il est recommandé de débrancher le moniteur de l'alimentation pour économiser tout à fait l'énergie.
- Même si le moniteur est déjà en mode d'économie d'énergie, les dispositifs USB compatibles fonctionnent quand ils sont branchés aux ports USB du moniteur (ports amont et aval). La consommation d'énergie du moniteur peut donc varier en fonction des dispositifs branchés même si le moniteur est en mode d'économie d'énergie.

[Procédure]

- (1) Réglez les paramètres d'économie d'énergie de l'ordinateur.
- (2) Sélectionnez « DVI DMPM » dans le menu <PowerManager>.

[Système d'économie d'énergie]

Ordinateur	Moniteur	Témoin de fonctionnement
Activé	Fonctionnement	Vert
Mode économie d'énergie / Désactivé	Economie d'énergie	Orange

[Procédure de reprise d'énergie]

- Cliquez sur la souris ou appuyez sur une touche du clavier pour revenir à l'écran normal.

5. UTILISATION DU BUS USB (Universal Serial Bus)

Ce moniteur dispose d'un bus à la norme USB. Il se comporte comme un concentrateur USB quand il est relié à un ordinateur ou à un autre concentrateur, pour permettre la connexion de périphériques compatibles USB par les connecteurs normalisés.

Matériel nécessaire

- Un ordinateur équipé de ports USB ou un autre concentrateur USB relié à l'ordinateur compatible USB
- Windows 98/Me/2000/XP // Mac OS 8.5.1 ou ultérieur
- Câble USB (MD-C93)

NOTE

- Consultez le fabricant de chacun des appareils pour plus de détails sur la compatibilité USB, la fonction de concentrateur USB peut ne pas fonctionner correctement selon l'ordinateur, le système d'exploitation ou les périphériques.
- Quand le moniteur est éteint, les périphériques connectés aux ports aval ne fonctionnent pas.
- Même quand le moniteur est en mode d'économie d'énergie, les périphériques branchés sur les ports USB du moniteur (amont comme aval) fonctionnent.

Branchement au concentrateur USB (configuration de la fonction USB)

1. Branchez le moniteur à l'ordinateur par le câble de signal (voir p.12) et démarrez l'ordinateur.
2. Branchez le port amont du moniteur sur le port aval de l'ordinateur compatible USB ou sur un autre concentrateur compatible USB par le câble USB.

Après le branchement du câble USB, la fonction de concentrateur USB peut être configurée automatiquement.

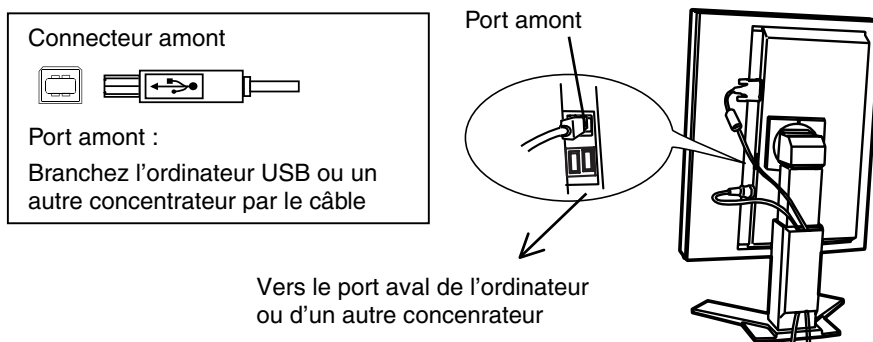

3. Après la configuration. Le concentrateur USB du moniteur est disponible pour branchement de périphériques USB aux ports avant du moniteur.

Exemple de connexion

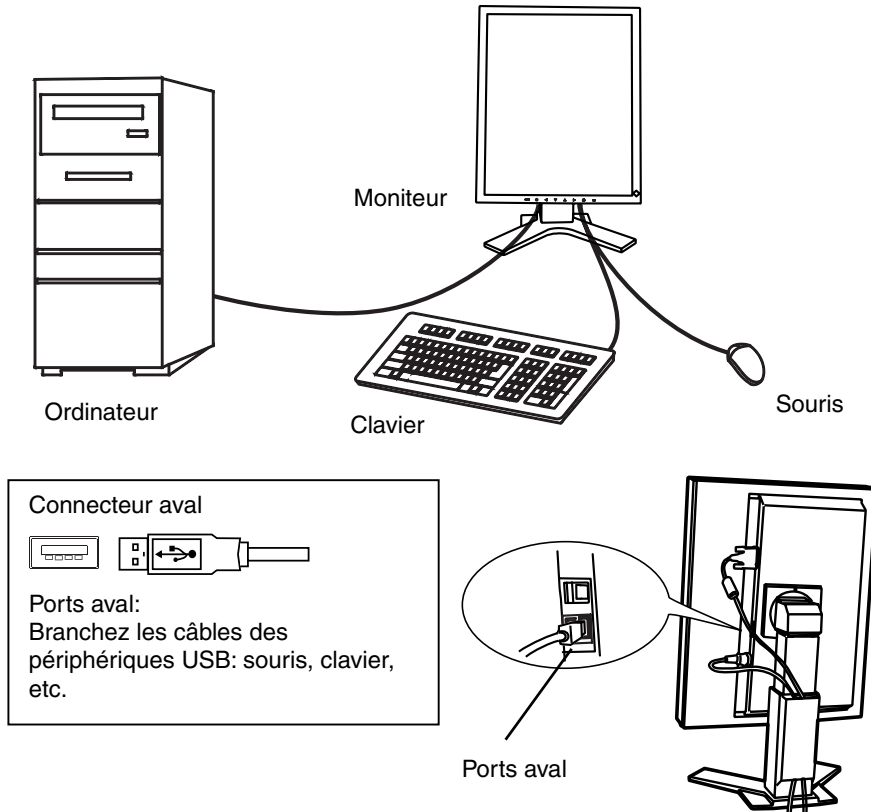

ScreenManager Pro for Medical (pour Windows)

Pour plus de détails sur le logiciel « ScreenManager Pro for Medical » (pour Windows), voir sur la disquette d'utilitaires EIZO LCD.

6. FIXATION D'UN BRAS SUPPORT

Le moniteur LCD est utilisable avec un bras support après dépose du socle inclinable et fixation du bras sur le moniteur.

NOTE

- Si vous souhaitez utiliser le bras support d'une autre marque, veuillez vérifier auparavant les points suivants.
 - Espacement des trous sur le patin du bras : 100 mm x 100 mm (compatible VESA)
 - Poids maximal supportable : poids total du moniteur (sans support) et du matériel de branchement, par exemple câble
 - Le bras doit être approuvé TÜV/GS.
- Branchez les câbles après la fixation du bras support.

Installation

1. Saisissez le capot des vis du support par le centre et faites-le glisser vers la gauche ou vers la droite pour le retirer.
2. Couchez le moniteur LCD comme indiqué ci-dessous. Prendre garde à ne pas rayer l'écran.
3. Déposez le socle inclinable en retirant les vis (4 vis M4 x 10 mm BZn/Fe).
4. Fixez correctement un bras support sur le moniteur LCD.

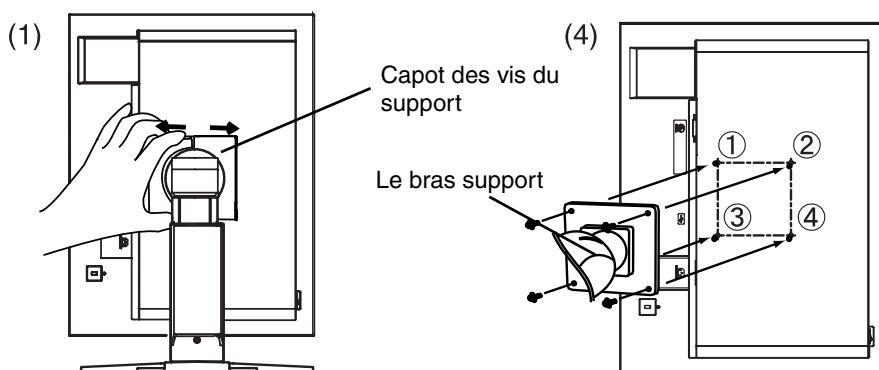



4 vis de fixation (livrées): M4 x 10 mm BZn/Fe

7. DÉPANNAGE

Si un problème persiste après application des solutions proposées ci-dessous, contactez un revendeur EIZO.

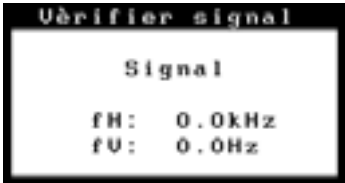
- Pas d'image → Voir No.1 ~ No.2
- Problèmes d'image → Voir No.3 ~ No.6
- Autres problèmes → Voir No.7 ~ No.10
- Problèmes d'USB → Voir No.11 ~ No.12

Problème	Points à vérifier et solutions possibles
1. Pas d'image <ul style="list-style-type: none"> • Etat du témoin: Eteint 	<input type="checkbox"/> Vérifiez que le cordon secteur est branché correctement. Si le problème persiste, éteignez le moniteur pendant quelques minutes puis rallumez-le et réessayez.
<ul style="list-style-type: none"> • Etat du témoin: Vert 	<input type="checkbox"/> Vérifiez le réglage <Luminosité>.
<ul style="list-style-type: none"> • Etat du témoin: Orange 	<input type="checkbox"/> Essayez d'appuyer sur une touche du clavier ou de cliquer avec la souris (voir p. 21). <input type="checkbox"/> Essayez d'allumer l'ordinateur.
<ul style="list-style-type: none"> • Etat du témoin: Lent clignotement orange 	<input type="checkbox"/> Essayez d'appuyer sur la touche d'alimentation (voir p. 20).
2. Un des messages d'erreur indiqués ci-dessous reste à l'écran pendant 40 secondes. 	<p>Ces messages apparaissent quand le signal vidéo n'est pas entré correctement, même si le moniteur fonctionne correctement.</p> <input type="checkbox"/> Le message peut apparaître parce que certains ordinateurs n'émettent pas le signal vidéo immédiatement après la mise sous tension. Si l'image s'affiche correctement après un court instant, le moniteur n'est pas en cause. <input type="checkbox"/> Vérifiez que l'ordinateur est allumé. <input type="checkbox"/> Vérifiez que le câble de signal est branché correctement à l'ordinateur ou à la carte graphique.
<ul style="list-style-type: none"> • Le message apparaît quand le signal est en dehors de la plage d'entrée. (Exemple) 	<input type="checkbox"/> Utilisez le logiciel de la carte graphique pour changer le réglage de fréquence. (Consultez le manuel de la carte graphique.)
3. L'écran est trop clair ou trop sombre.	<input type="checkbox"/> Ajustez <Luminosité> (Le retro-éclairage du moniteur LCD a une longévité limitée. Quand l'écran s'assombrit ou commence à scintiller, veuillez contacter votre revendeur.)

Problème	Points à vérifier et solutions possibles
4. Rémanence d'images.	<input type="checkbox"/> Utilisez-vous l'économiseur d'écran ou le temporisateur (p. 20) lors de l'affichage de la même image pendant une période prolongée? <input type="checkbox"/> La rémanence d'image est un phénomène particulier aux moniteurs LCD. Evitez d'afficher la même image pendant une période prolongée.
5. L'écran contient des pixels défectueux (par ex., l'écran apparaît légèrement clair ou sombre).	<input type="checkbox"/> Cela est dû aux caractéristiques du panneau lui-même et pas dû à l'appareil LCD.
6. Traces de doigts sur l'écran.	<input type="checkbox"/> L'affichage d'un écran blanc peut résoudre le problème.
7. Le panneau de commandes ne fonctionne pas.	<input type="checkbox"/> Le verrouillage des réglages est probablement activé. Pour le déverrouiller, éteignez d'abord le moniteur. Appuyez sur la touche d'alimentation tout en appuyant sur la touche Entrée, puis rallumez le moniteur (voir p. 19). <input type="checkbox"/> Assurez-vous que les touches du panneau de commande ne sont pas mouillées ou sales. Essuyez légèrement la surface du panneau de commande et essayez d'appuyer à nouveau sur les touches avec les mains sèches. <input type="checkbox"/> Assurez-vous de ne pas porter des gants. Enlevez les gants, et essayez d'appuyer à nouveau avec les mains sèches.
8. Le menu principal de ScreenManager ne fonctionne pas. Le mode CAL Switch ne fonctionne pas.	<input type="checkbox"/> Assurez-vous que les touches du panneau de commande ne sont pas mouillées ou sales. Essuyez légèrement la surface du panneau de commande et essayez d'appuyer à nouveau sur les touches avec les mains sèches. <input type="checkbox"/> Assurez-vous de ne pas porter des gants. Enlevez les gants, et essayez d'appuyer à nouveau avec les mains sèches.
9. Le moniteur s'éteint pendant le fonctionnement.	<input type="checkbox"/> Assurez-vous que les fentes d'aération ne sont pas obstruées. <input type="checkbox"/> Assurez-vous qu'aucun équipement à température élevée n'est situé à proximité.
10. La fréquence du signal ne change pas après l'installation du « fichier d'information du moniteur » à partir du disque utilitaire sur un ordinateur Windows 98/2000/Me/XP.	<input type="checkbox"/> Utilisez le logiciel de la carte graphique pour changer la fréquence du signal d'entrée.

Problème	Points à vérifier et solutions possibles
<p>11. La fonction USB ne fonctionne pas.</p>	<ul style="list-style-type: none"> <input type="checkbox"/> Vérifiez que le câble USB est branché correctement. <input type="checkbox"/> Vérifiez que l'ordinateur et le système d'exploitation sont compatibles USB. (Consultez le fabricant de chaque système pour vérifier la compatibilité USB.) <input type="checkbox"/> Vérifiez le réglage USB dans le BIOS de l'ordinateur. (Pour les détails, consultez le manuel d'utilisation de l'ordinateur.)
<p>12. L'ordinateur est bloqué. Les périphériques branchés aux Ports USB amont ne fonctionnent pas.</p>	<ul style="list-style-type: none"> <input type="checkbox"/> Vérifiez que le câble USB est branché correctement. <input type="checkbox"/> Essayez de brancher le périphérique à un autre Ports USB amont. Si le problème est résolu, contactez un revendeur EIZO. (Pour les détails, consultez le manuel d'utilisation de l'ordinateur.) <input type="checkbox"/> Essayez d'exécuter la méthode suivante. <ul style="list-style-type: none"> - Redémarrer l'ordinateur - Raccorder directement l'ordinateur et les périphériques <p>Si le problème est résolu, contactez un revendeur EIZO.</p> <input type="checkbox"/> La touche d'alimentation d'un clavier Apple ne fonctionnera pas lors du raccordement à un Port USB amont du moniteur. Branchez directement le clavier à l'ordinateur Apple. (Pour les détails, consultez le manuel d'utilisation de l'ordinateur Apple.)

8. NETTOYAGE

Un nettoyage périodique est recommandé pour conserver son aspect neuf au moniteur et prolonger sa durée de vie.

NOTE

- N'utilisez jamais de diluant, de benzine, d'alcool (éthanol, méthanol ou alcool isopropylique), de poudre abrasive ou solvant fort qui pourraient endommager la carrosserie ou l'écran LCD.
- Assurez-vous d'éteindre le moniteur avant de le nettoyer.

Carrosserie

Pour enlever les taches, utilisez un chiffon doux légèrement humide et un détergent doux. Ne pulvérisez jamais le produit de nettoyage directement vers la carrosserie. (Pour plus de détails, consultez la documentation de l'ordinateur).

Panneau LCD

- Vous pouvez nettoyer la surface de l'écran avec un chiffon doux, par exemple de la gaze, du coton ou du papier optique.
- Pour les taches tenaces, utilisez le kit de nettoyage « ScreenCleaner » ou essuyez doucement la zone affectée à l'aide d'un chiffon imbibé d'eau ou de nettoyant à base d'éthanol.
- Il est recommandé d'utiliser le kit de nettoyage en option « ScreenCleaner » (voir p. 31). (« ScreenCleaner » est fourni avec GS310-CLG.)

9. CARACTERISTIQUES

Panneau LCD	GS310-BL GS310-CL	52,9 cm (20,8 pouces), panneau LCD monochrome TFT Revêtement antireflet durci 3H Temps de réponse: approx. 50 ms
	GS310-CLG	52,9 cm (20,8 pouces), panneau LCD monochrome TFT Revêtement durci 3H, Temps de réponse: approx. 50 ms
Angle de visualisation		Horizontal : 170°, Vertical : 170° (CR≥10)
Pas de masque		0,207 mm
Fréquence de balayage horizontal		31 – 100 kHz
Fréquence de balayage vertical		48,0 – 71,5Hz, (texte VGA : 69 - 71 Hz)
Résolution		3M pixels (Portrait: 1536 × 2048 points (H x V))
Fréquence de point (maximale)		165 MHz
Echelle de gris		4096 niveaux parmi 8161 (signal monochrome 12 bits)
Luminosité (Recommandé)		450 cd/m ² (environ.70%)
Zone d'affichage		423,9 mm × 318,0 mm (16,7" (H) x 12,5" (V))
Alimentation		100-120/200-240 Vca ±10 %, 50/60 Hz, 1,0-0,8A /0,5-0,4 A
Consommation électrique		Mini: 90 W Maxi: 100 W (avec USB) Mode économie d'énergie : Inférieure à 3 W (pour un seul signal d'entrée sans USB)
Connecteur d'entrée		DVI-D x 1
Signal d'entrée		TMDS (liaison unique)
Plug & Play		VESA DDC 2B / EDID structure 1.3
Dimensions	avec support	368,0 mm (L) x 515,5 ~ 597,5 mm (H) x 209,0 mm (P) (14,5" (L) x 20,3" ~ 23,5" (H) x 8,2" (P))
	sans support	368,0 mm (L) x 486,0 mm (H) x 88,5 mm (P) (14,5" (L) x 19,1" (H) x 3,5" (P))
Masse	avec support	9,2 kg (20,3 lbs.)
	sans support	6,2 kg (13,7 lbs.)
Environnement	Température	Fonctionnement : 0 °C~35 °C (32 °F~ 95 °F) Stockage : - 20 °C ~ 60 °C (- 4 °F~ 140 °F)
	Humidité	30 % à 80 % d'humidité relative sans condensation
	Pression	Fonctionnement : 700 à 1.060 hPa Stockage : 200 à 1.060 hPa
USB	Norme USB	Spécification USB Revision 2.0
	Ports USB	1 port amont, 2 ports aval
	Vitesse de transmission	480 Mbps (haute), 12 Mbps (maxi), 1,5 Mbps (mini)
	Intensité fournie aux ports aval	500 mA/port (maximum)
Certifications et conformités aux normes		TÜV Rheinland /GM, CB, NRTL/C-TÜV, CE (93/42/EEC), FCC-B
Classement du matériel		Type de protection contre les chocs électriques : Classe I Classe EMC: EN60601-1-2 : 2001 groupe 1 Classe B Classification du matériel médical (MDD 93/42/EEC): Classe I

Dimensions

en mm (pouces)

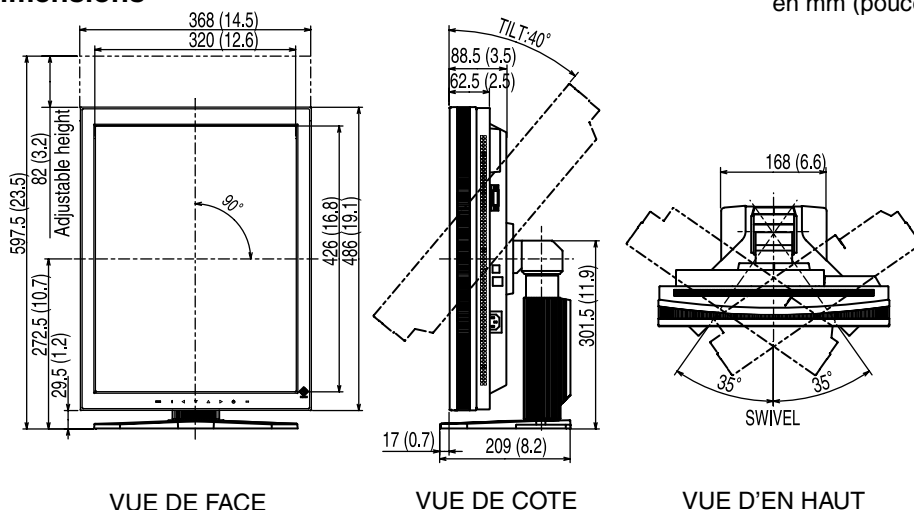

VUE DE FACE

VUE DE COTE

VUE D'EN HAUT

Réglages par défaut

Signal Selection		8bit/10bit
Orientation		Portrait SOFT
Modes de CAL Switch		1-DICOM
Luminosité		Fixé en usine
PowerManager		DVI DMPM
Mise en veille		Désactivé
Configurer OSD	Taille	Normal
	Veille Menu	45 sec.
Langue		English

Options

Bras, socle	EIZO « LA-131-D » : Bras flexible du moniteur LCD EIZO « LA-030-W » : Bras pour montage au mur du moniteur LCD EIZO « LA-011-W »
Carte graphique	Signaux monochromes 8 bits, 10 bits et 12 bits pris en charge <ul style="list-style-type: none"> • RealVision « VREngine/SMD3-PCI » • RealVision « VREngine/SMD5-PCI »
	Signaux monochromes 8 bits et 10 bits pris en charge <ul style="list-style-type: none"> • Matrox « MED3mp-PPP » • Matrox « MED5mp-PPP »
	Signaux monochromes 8 bits pris en charge <ul style="list-style-type: none"> • RealVision « VREngine/MD3W » • RealVision « VREngine/CMD3W »
Kit d'étalonnage	EIZO « RadiCS GX2 » Ver.2.3.0 ou ultérieur EIZO « Clip-On Swing Sensor G1 »
Logiciel de gestion du contrôle de qualité en réseau	EIZO « RadiNET Pro » Ver.2.3.0 ou ultérieur
Kit de nettoyage	EIZO « ScreenCleaner »

Affectation des Broches

Connecteur DVI-D

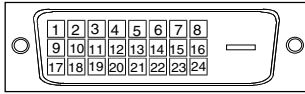

Pin No.	Signal	Pin No.	Signal	Pin No.	Signal
1	TMDS Data2-	9	TMDS Data1-	17	TMDS Data0-
2	TMDS Data2+	10	TMDS Data1+	18	TMDS Data0+
3	TMDS Data2/4 Shield	11	TMDS Data1/3 Shield	19	TMDS Data0/5 Shield
4	NC*	12	NC*	20	NC*
5	NC*	13	NC*	21	NC*
6	DDC Clock (SCL)	14	+5V Power	22	TMDS Clock shield
7	DDC Data (SDA)	15	Ground (For +5V)	23	TMDS Clock+
8	Analog Vertical Sync	16	Hot Plug Detect	24	TMDS Clock-

(*NC: No Connection)

Ports USB

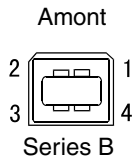

No.	Signal	Signal
1	VCC	Cable power
2	- Data	Serial data
3	+ Data	Serial data
4	Ground	Cable Ground

10. GLOSSAIRE

DICOM

(Digital Imaging and Communication in Medicine)

La norme DICOM a été mise au point par l'American College of Radiology et l'association Electrical Manufacturer's Association aux Etats-Unis.

Les appareils compatibles DICOM permettent le transfert d'images et d'informations médicales. Le document DICOM Part 14 définit l'affichage d'images médicales numériques en niveaux de gris.

DVI

(Digital Visual Interface)

Interface numérique pour écran plat. L'interface DVI peut transmettre directement les signaux numériques de l'ordinateur sans les pertes de la méthode « TMDS » (voir p. 33).

Il existe deux types de connecteurs DVI. Le premier est le connecteur DVI-D réservé à l'entrée de signaux numériques. L'autre est le connecteur DVI qui accepte des signaux numériques ou analogiques.

DVI DMPM

(DVI Digital Monitor Power Management)

Système d'économie d'énergie adapté à l'interface numérique. L'état « Moniteur allumé » (mode de fonctionnement normal) et l'état « actif éteint » (mode économie d'énergie) sont indispensables pour le mode d'alimentation DVI-DMPM du moniteur.

Résolution

Le panneau LCD est constitué d'un nombre fixe d'éléments d'image ou pixels qui s'allument pour former l'image affichée à l'écran. L'écran EIZO GS310-BL/GS310-CL/GS310-CLG est constitué de 1536 pixels horizontaux et 2048 pixels verticaux. A la résolution de 1536 × 2048, tous les pixels sont affichés en plein écran.

L'espace de couleurs normalisé sRGB permet aux internautes d'assurer une synchronisation précise des couleurs.

TMDS

(Transition Minimized Differential Signaling)

Méthode de transition de signal pour l'interface numérique.

For U.S.A, Canada, etc. (rated 100-120 Vac) Only

FCC Declaration of Conformity

We, the Responsible Party EIZO NANAOTECHNOLOGIES INC.
5710 Warland Drive, Cypress, CA 90630
Phone: (562) 431-5011

declare that the product Trade name: EIZO
Model: RadiForce GS310

is in conformity with Part 15 of the FCC Rules. Operation of this product is subject to the following two conditions: (1) this device may not cause harmful interference, and (2) this device must accept any interference received, including interference that may cause undesired operation.

This equipment has been tested and found to comply with the limits for a Class B digital device, pursuant to Part 15 of the FCC Rules. These limits are designed to provide reasonable protection against harmful interference in a residential installation. This equipment generates, uses, and can radiate radio frequency energy and, if not installed and used in accordance with the instructions, may cause harmful interference to radio communications. However, there is no guarantee that interference will not occur in a particular installation. If this equipment does cause harmful interference to radio or television reception, which can be determined by turning the equipment off and on, the user is encouraged to try to correct the interference by one or more of the following measures.

- * Reorient or relocate the receiving antenna.
- * Increase the separation between the equipment and receiver.
- * Connect the equipment into an outlet on a circuit different from that to which the receiver is connected.
- * Consult the dealer or an experienced radio/TV technician for help.

Changes or modifications not expressly approved by the party responsible for compliance could void the user's authority to operate the equipment.

Note

Use the attached specified cable below or EIZO signal cable with this monitor so as to keep interference within the limits of a Class B digital device.

- AC Cord
- Shielded Signal Cable (enclosed)

Canadian Notice

This Class B digital apparatus complies with Canadian ICES-003.
Cet appareil numérique de la classe B est conforme à la norme NMB-003 du Canada.

Recycle Auskunft

Die Rücknahme dieses Produktes nach Nutzungsende übernimmt EIZO in Deutschland zusammen mit dem Partner eds-r gmbhrucknahmesysteme. Dort werden die Geräte in ihre Bestandteile zerlegt, die dann der Wiederverwertung zugeführt werden. Um einen Abholtermin zu vereinbaren und die aktuellen Kosten zu erfahren, benutzen Sie bitte folgende Rufnummer: 02153-73 35 00. Weitere Informationen finden Sie auch unter der Internet-Adresse: <http://www.eizo.de>.

Recycling Information for customers in Switzerland:

All recycling information is placed in the SWICO's website.
<http://www.swico.ch>

Recycling-Information für Kunden in der Schweiz:

Alle Informationen zum Thema Recycling finden Sie auf der Homepage des Branchenverbandes SWICO.
<http://www.swico.ch>

Renseignements de recyclage pour les clients en Suisse:

Vous trouvez tous les renseignements pour le sujet de recyclage sur la page WEB de l'UNION DE BRAN CHE SWICO.
<http://www.swico.ch>

Recycling Information for customers in USA:

All recycling information is placed in the EIZO Nanao Technologies, Inc's website.
<http://www.eizo.com/>

Återvinnings information för kunder i Sverige:

All information om återvinning finns på Eizo Europe AB:s hemsida:
<http://www.eizo.se>



EIZO NANA O CORPORATION

153 Shimokashiwano, Hakusan, Ishikawa 924-8566 Japan
Phone: +81 76 277 6792 Fax: +81 76 277 6793

EIZO NANA O TECHNOLOGIES INC.

5710 Warland Drive, Cypress, CA 90630, U.S.A.
Phone: +1 562 431 5011 Fax: +1 562 431 4811

EIZO EUROPE AB

Lovangsvagen 14 194 61, Upplands Väsby, Sweden
Phone: +46 8 590 80 000 Fax: +46 8 590 91 575

EIZO NANA O AG

Moosacherstrasse 6, Au CH - 8820 Wadenswil, Switzerland
Phone: +41-0-44 782 24 40 Fax: +41-0-44 782 24 50

Avnet Technology Solutions GmbH

Lötscher Weg 66, D-41334 Nettetal, Germany
Phone: +49 2153 733-400 Fax: +49 2153 733-483

株式会社ナナオ

〒924-8566 石川県白山市下柏野町153番地

This document is printed on recycled chlorine free paper.

<http://www.radiforce.com>

1st Edition-March, 2006 Printed in Japan.

00NOL219A1
(U.M-GS310-AL)