

FlexScan[®] S1501-B

Color LCD Monitor

Setup Manual

Important: Please read this Setup Manual and the User's Manual stored on the CD-ROM carefully to familiarize yourself with safe and effective usage. Please retain this manual for future reference.

Installationshandbuch

Wichtig: Lesen Sie dieses Installationshandbuch und das Benutzerhandbuch (auf der CD-ROM) aufmerksam durch, um sich mit der sicheren und effizienten Bedienung vertraut zu machen. Bewahren Sie dieses Handbuch zum späteren Nachschlagen auf.

Manuel d'installation

Important : Veuillez lire attentivement ce manuel d'installation, ainsi que le manuel d'utilisation inclus sur le CD-ROM, pour vous familiariser avec une utilisation efficace et en toute sécurité. Veuillez conserver ce manuel pour référence ultérieure.

Manual de instalación

Importante: Lea detenidamente este Manual de instalación y el Manual del usuario (en el CD-ROM) para familiarizarse con las normas de seguridad y procedimientos de uso. Conserve este manual para consultas posteriores.

Manuale di installazione

Importante: si consiglia di leggere con attenzione il presente Manuale di installazione e il Manuale dell'utente (sul CD-ROM in dotazione) per acquisire le informazioni necessarie per un utilizzo sicuro ed efficace. Conservare il manuale per consultazioni future.

Installationshandboken

Viktigt: Läs den här installationshandboken och bruksanvisningen som finns på CD-skivan noggrant så att du känner dig säker och får ett effektivt användande av produkten. Behåll manualen för framtida behov.

Εγχειρίδιο εγκατάστασης

Σημαντικό: Διαβάστε προσεκτικά αυτό το εγχειρίδιο εγκατάστασης και το εγχειρίδιο χρήσης που είναι αποθηκευμένο στο CD-ROM για να εξοικειωθείτε με την ασφαλή και αποτελεσματική χρήση της μονάδας. Διατηρήστε αυτό το εγχειρίδιο για μελλοντική χρήση.

Руководство по установке

Важно! Внимательно прочитайте настоящее Руководство по установке и Руководство пользователя на диске CD-ROM для получения сведений о безопасной и эффективной эксплуатации. Сохраните это руководство для справки.

设定手册

重要事项: 请仔细阅读储存在光盘片中的设定手册和用户手册，以便熟悉安全有效使用本显示器的信息。请保留本手册，以便今后参考。



Compatible Resolutions/Frequencies
Kompatible Auflösungen/Bildwiederholfrequenzen
Résolutions/Fréquences compatibles
Frecuencias y resoluciones compatibles
Risoluzioni/Frequenze compatibili:

Kompatibla upplösningar/frekvenser
Συμβατές αναλύσεις/Συχνότητες
Поддерживаемые разрешения/частоты
兼容的分辨率 / 频率

The monitor supports the following resolutions.
Der Monitor unterstützt die nachfolgend aufgeführten Auflösungen.
Le moniteur est compatible avec les résolutions suivantes.
El monitor admite las siguientes resoluciones.
Il monitor supporta le seguenti risoluzioni.

Skärmen stöder följande upplösningar.
Η οθόνη υποστηρίζει τις παρακάτω αναλύσεις.
Монитор поддерживает следующие разрешения.
本显示器支持下列分辨率。

Analog Input

Resolution	Frequency	Remarks	Dot Clock ~ 80 MHz
640 × 400	56 Hz	NEC PC-9801	√
640 × 400	70 Hz	NEC PC-9821	√
640 × 480	~75 Hz	VGA, VESA	√
720 × 400	70 Hz	VGA TEXT	√
800 × 600	~75 Hz	VESA	√
*1024 × 768	~75 Hz	VESA	√

Digital Input

Resolution	Frequency	Remarks	Dot Clock ~ 65 MHz
640 × 480	60 Hz	VGA	√
720 × 400	70 Hz	VGA TEXT	√
800 × 600	60 Hz	VESA	√
*1024 × 768	60 Hz	VESA	√





- * Recommended resolution (Set this resolution)
- * Empfohlene Auflösung (diese Auflösung festlegen)
- * Résolution recommandée (Réglez votre appareil sur cette résolution)
- * Resolución recomendada (ajuste esta resolución)
- * Risoluzione consigliata (impostare questo valore di risoluzione)
- * Rekommenderad upplösning (Ställ in den här upplösningen)
- * Προτεινόμενη ανάλυση (Επιλέξτε αυτή την ανάλυση)
- * Рекомендованное разрешение (Установите данное разрешение)
- * 推荐的分辨率 (设定此分辨率)

FlexScan® S1501-B

Color LCD Monitor

SAFETY SYMBOLS

This manual uses the safety symbols below. They denote critical information. Please read them carefully.

 WARNING Failure to abide by the information in a WARNING may result in serious injury and can be life threatening.	 CAUTION Failure to abide by the information in a CAUTION may result in moderate injury and/or property or product damage.
 Indicates a prohibited action.	 Indicates a mandatory action that must be followed.

PRECAUTIONS



WARNING

If the unit begins to emit smoke, smells like something is burning, or makes strange noises, disconnect all power connections immediately and contact your dealer for advice.

Attempting to use a malfunctioning unit may result in fire, electric shock, or equipment damage.

Use the enclosed power cord and connect to the standard power outlet of your country.

Be sure to remain within the rated voltage of the power cord. Not doing so may result in fire or electric shock.
Power supply: 100-120/200-240Vac 50/60Hz



Keep small objects or liquids away from the unit.

Small objects accidentally falling through the ventilation slots into the cabinet or spillage into the cabinet may result in fire, electric shock, or equipment damage. If an object or liquid falls/spills into the cabinet, unplug the unit immediately. Have the unit checked by a qualified service engineer before using it again.



Use the unit in an appropriate location.

Not doing so may result in fire, electric shock, or equipment damage.

- Do not place outdoors.
- Do not place in the transportation system (ship, aircraft, trains, automobiles, etc.).
- Do not place in a dusty or humid environment.
- Do not place in a location where water is splashed on the screen (bathroom, kitchen, etc.).
- Do not place in a location where the steam comes directly on the screen.
- Do not place near heat generating devices or a humidifier.
- Do not place in an inflammable gas environment.



The equipment must be connected to a grounded main outlet.

Not doing so may result in fire or electric shock.

Fluorescent backlight lamps contain mercury (the products that have LED backlight lamps contain no mercury), dispose according to local, state or federal laws.



CAUTION



Do not block the ventilation slots on the cabinet.

- Do not place any objects on the ventilation slots.
- Do not install the unit in a closed space.
- Do not use the unit laid down or upside down.



Blocking the ventilation slots prevents proper airflow and may result in fire, electric shock, or equipment damage.



Use an easily accessible power outlet.

This will ensure that you can disconnect the power quickly in case of a problem.

About Setup Manual and User's Manual

 Setup Manual (this manual)	Describes basic information ranging from connection of the monitor to a PC to using the monitor.
 User's Manual (PDF file on the CD-ROM*)	Describes application information such as screen adjustments, settings, and specifications.

* Installation of Adobe Reader is required.

• Product specifications vary with sales areas. Confirm that the manual is written in the language of the area of purchase.

Package Contents

Check that all the following items are included in the packaging box. If any items are missing or damaged, contact your local dealer.

NOTE

- Please keep the packaging box and materials for future movement or transport of the monitor.

Monitor

Power Cord

Digital Signal Cable: FD-C39

Analog Signal Cable: MD-C87

Stereo mini-jack Cable

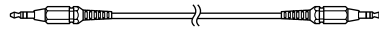

EIZO LCD Utility Disk (CD-ROM)

• User's Manual

Setup Manual (this manual)

Limited Warranty

Recycling Information

Mounting Screws (M4 x 12, 4 pcs.)

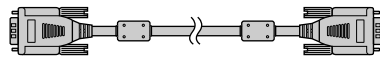
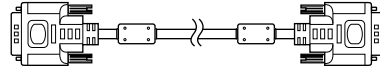
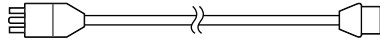

Controls and Functions

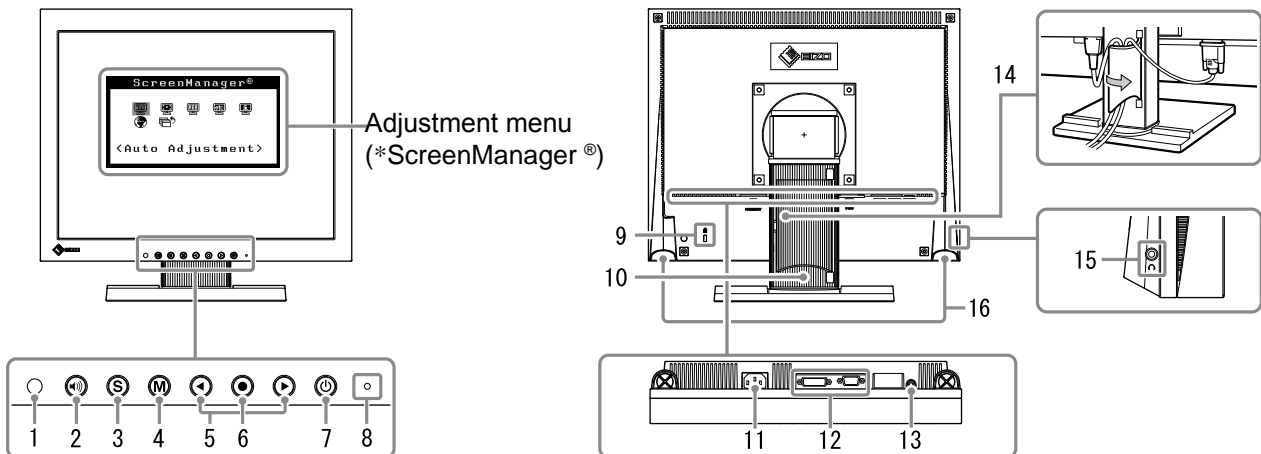

1	Sensor	The sensor detects ambient brightness. BrightRegulator function (page 5)
2	Volume control button	Displays the volume adjustment menu (page 4).
3	Input Signal Selection button	Switches input signals for display when two PCs are connected to the monitor.
4	Mode button	Displays the FineContrast mode (page 4).
5	Control buttons (Left, Right)	<ul style="list-style-type: none"> • Displays the brightness adjustment window (page 5). • Chooses an adjustment item or increases/decreases adjusted values for advanced adjustments using the Adjustment menu (page 5).
6	Enter button	Displays the Adjustment menu, determines an item on the menu screen, and saves values adjusted.
7	Power button	Turns the power on or off.
8	Power indicator	Indicates monitor's operation status. Blue: Operating Orange: Power saving Off: Power off
9	Security lock slot	Complies with Kensington's MicroSaver security system.
10	Stand	Used to adjust the angle of the monitor screen.
11	Power connector	Connects the power cord.
12	Input signal connectors	Left: DVI-D connector/Right: D-sub mini 15-pin connector.
13	Stereo mini jack	Connects the stereo mini jack cable.
14	Cable holder	Covers the monitor cables.
15	Headphone jack	Connects the headphones.
16	Speaker	Outputs audio source.

* ScreenManager[®] is an EIZO's nickname of the Adjustment menu. (For how to use ScreenManager, refer to the User's Manual on the CD-ROM.)

Connecting Cables

Attention

- When replacing the current monitor with a S1501-B monitor, be sure to change the PC settings for resolution and vertical frequency to those which are available for the S1501-B monitor referring to the resolution table (back of cover page) before connecting the PC.

NOTE

- When connecting two PCs to the monitor, refer to the User's Manual on the CD-ROM.

- Check that the monitor and the PC are powered off.
- Connect the monitor to the PC with a signal cable that matches the connectors.
After connecting the cable connectors, tighten the screws of the connectors to secure the coupling.

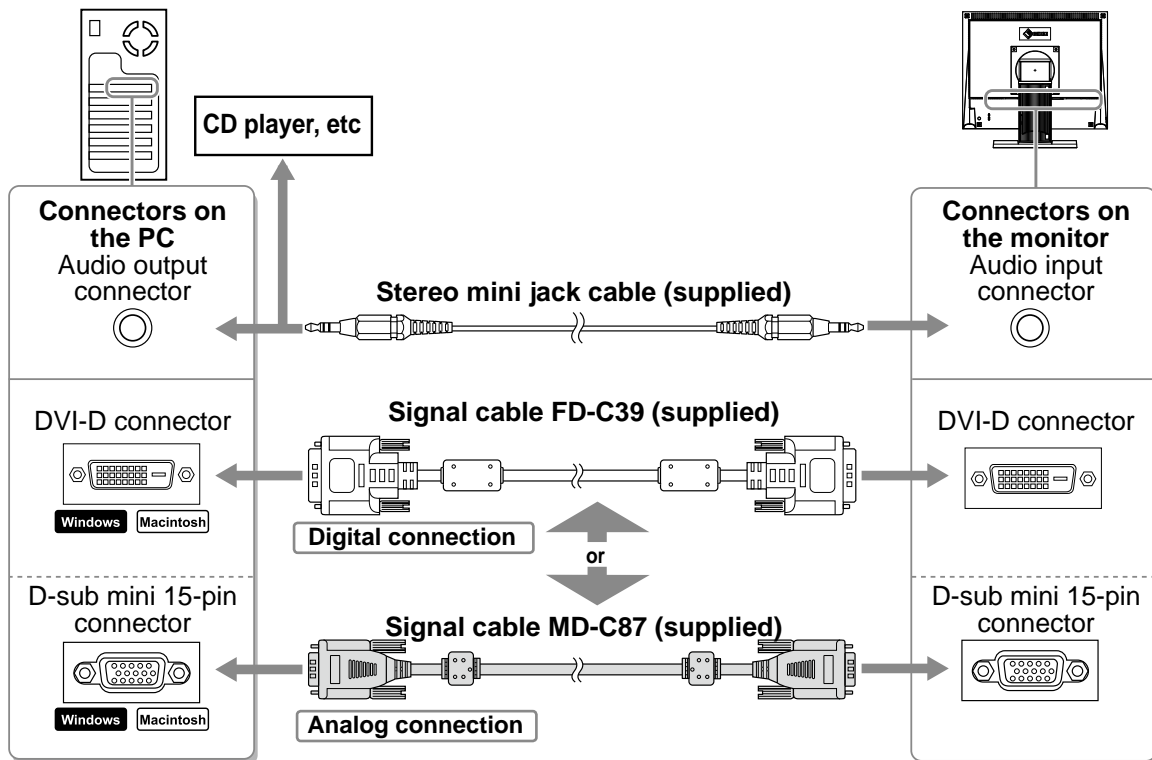

- Plug the power cord into a power outlet and the Power connector on the monitor.

Adjusting the Screen Angle

Tilt and swivel the screen to the best condition for working.

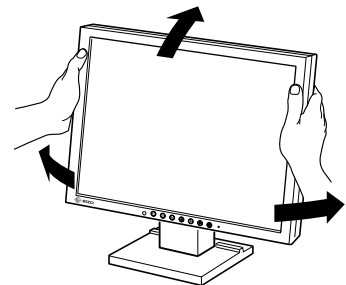

Displaying the Screen

1 Press to turn on the monitor.

The monitor's power indicator lights up blue.

2 Turn on the PC.

The screen image appears.

When turning on the monitor and PC for the first time with the analog signal, the Auto Adjustment function works to adjust the clock, phase, and display position automatically.

Attention

- Turn off the monitor and PC after using them. Unplugging the power cord completely shuts off power supply to the monitor.

Adjusting Speaker Volume

1 Press .

The speaker volume adjustment screen appears.

2 Adjust the speaker volume with or .

Speaker volume adjustment screen

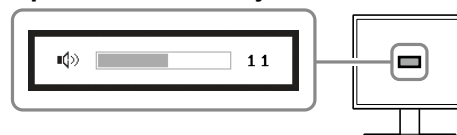

Selecting Display Mode

FineContrast allows you to select the best display mode easily according to monitor's application. For details of FineContrast, refer to the User's Manual on the CD-ROM.

FineContrast Mode

Custom	Available for making desired setting.
sRGB	Suitable for color matching with sRGB compatible peripherals.
Text	Suitable for displaying texts for word processing or spreadsheets.

1 Press .

The FineContrast mode appears.

2 Press again while the FineContrast mode is displayed.

Each time the button is pressed, the mode on the screen switches. (Refer to the FineContrast Mode table.)

3 Press at the desired mode.

The selected mode is set.

FineContrast mode name

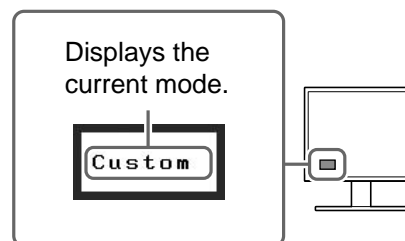

Adjusting Brightness

1 Press ◀ or ▶.

The brightness adjustment screen appears.

Brightness adjustment window

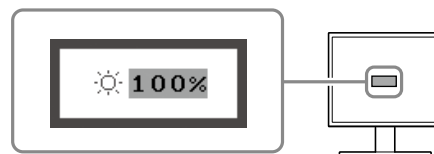

2 Adjust the brightness with ◀ or ▶.

Press ▶ to increase screen brightness or press ◀ to decrease.

NOTE

- The sensor on the front side of the monitor detects the environmental brightness to adjust the screen brightness automatically and comfortably with the BrightRegulator function. For details, refer to the User's Manual on the CD-ROM.

Performing Advanced Settings/Adjustments

Advanced adjustments for the screen or the color and various settings are available using the Adjustment menu. For details of each adjustment function, refer to the User's Manual on the CD-ROM.

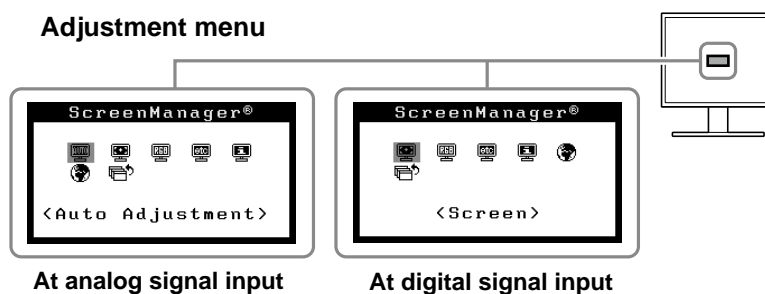



The basic settings and adjustments are completed. For advanced settings/adjustments, refer to the User's Manual on the CD-ROM.

No-Picture Problem

If no picture is displayed on the monitor even after the following remedial action is taken, contact your local dealer.



1. Check the Power indicator.

Symptom	Status	Possible cause and remedy
No picture	Power indicator does not light up.	Check whether the power cord is correctly connected. Press  .
	Power indicator lights blue.	Check the <Gain>* setting.
	Power indicator lights orange.	Switch the input signal with  .
		Press a key on the keyboard or click the mouse.
		Turn on the PC.

* For detail of the gain adjustment, please refer to the User's Manual on the CD-ROM.

2. Check the error message that remains on the screen.

These messages appear when the input signal is incorrect even if the monitor is functioning.





Symptom	Status	Possible cause and remedy
	The input signal is not received.	Check whether the PC is turned on.
		Check whether the signal cable is properly connected to the PC.
		Switch the input signal with  .
	The signal frequency is outside the specification. Incorrect signal frequency is shown in red.	Change the mode to an appropriate mode using the graphics board's utility software. Refer to the manual of the graphics board for details.

FlexScan® S1501-B

LCD-Farbmonitor

SICHERHEITSSYMBOLLE

In diesem Handbuch werden die unten dargestellten Sicherheitssymbole verwendet. Sie geben Hinweise auf äußerst wichtige Informationen. Bitte lesen Sie diese Informationen sorgfältig durch.

 VORSICHT Die Nichtbefolgung von unter VORSICHT angegebenen Anweisungen kann schwere Verletzungen oder sogar lebensbedrohende Situationen zur Folge haben.	 ACHTUNG Die Nichtbeachtung unter ACHTUNG angegebener Informationen kann mittelschwere Verletzungen und/oder Schäden oder Veränderungen des Produkts zur Folge haben.
 Weist auf eine unerlaubte Vorgehensweise hin.	 Weist auf eine zwingend zu befolgende Vorgehensweise hin.

VORSICHTSMASSNAHMEN

VORSICHT

Wenn das Gerät Rauch entwickelt, verbrannt riecht oder merkwürdige Geräusche produziert, ziehen Sie sofort alle Netzkabel ab, und bitten Sie Ihren Fachhändler um Rat.

Der Versuch, mit einem fehlerhaften Gerät zu arbeiten, kann Feuer, einen elektrischen Schlag oder eine Beschädigung des Geräts verursachen.

Verwenden Sie zum Anschließen an die landesspezifische Standard-Netzspannung das beiliegende Netzkabel.

Stellen Sie sicher, dass die Nennspannung des Netzkabels nicht überschritten wird. Andernfalls besteht Brand- und Stromschlaggefahr.
Stromversorgung: 100 - 120/200 - 240 Vac 50/60Hz



Halten Sie Flüssigkeiten und kleine Gegenstände vom Gerät fern.

Flüssigkeiten oder kleine Gegenstände können aus Versehen durch die Lüftungsschlitze in das Gehäuse gelangen und somit Feuer, einen elektrischen Schlag oder eine Beschädigung des Geräts verursachen. Sollte ein Gegenstand oder eine Flüssigkeit in das Gehäuse gelangt sein, ist sofort das Netzkabel des Geräts abzuziehen. Lassen Sie das Gerät in diesem Fall von einem qualifizierten Servicetechniker überprüfen, bevor Sie wieder damit arbeiten.



Verwenden Sie das Gerät an einem geeigneten Platz.

Andernfalls könnte das Gerät beschädigt werden, und es besteht Brand- und Stromschlaggefahr.

- Verwenden Sie das Gerät nicht im Freien.
- Geben Sie das Gerät nicht als Transportgut auf (per Schiff, Flugzeug, Zug, Auto usw.).
- Installieren Sie es nicht in staubiger oder feuchter Umgebung.
- Stellen Sie das Gerät nicht an einem Ort ab, an dem Wasser auf den Bildschirm spritzen könnte (Bad, Küche usw.).
- Stellen Sie es nicht an einen Platz, an dem Licht direkt auf den Bildschirm fällt.
- Stellen Sie es nicht in die Nähe eines Wärme erzeugenden Geräts oder eines Luftbefeuchters.
- Nicht in feuergefährlicher Umgebung aufstellen (z. B. Gas).



Das Gerät muss an eine ordnungsgemäß geerdete Steckdose angeschlossen werden.

Andernfalls besteht Brand- und Stromschlaggefahr.

Fluoreszierende Hintergrundlichtlampen enthalten Quecksilber (die Produkte mit LEDHintergrundlampen enthalten kein Quecksilber). Entsorgen Sie sie gemäß regionalen oder bundesweiten Verordnungen.

ACHTUNG



Blockieren Sie die Lüftungsschlitze am Gehäuse nicht.

- Legen Sie keine Objekte auf die Lüftungsschlitze.
- Installieren Sie das Gerät nicht in einem engen Raum.
- Setzen Sie das Gerät nur in der korrekten Orientierung ein.



Das Blockieren der Lüftungsschlitze führt dazu, dass die Luft nicht mehr zirkulieren und somit Feuer, ein elektrischer Schlag oder eine Beschädigung des Geräts verursacht werden kann.



Schließen Sie das Netzkabel an eine leicht zugängliche Steckdose an.

Damit stellen Sie sicher, dass Sie das Netzkabel im Notfall schnell abziehen können.

Über das Installationshandbuch und das Benutzerhandbuch

 Installationshandbuch (das vorliegende Handbuch)	Informationen zum Verbinden des Monitors mit dem Computer und zur Inbetriebnahme.
 Benutzerhandbuch (PDF-Datei auf CD-ROM*)	Anwendungsinformationen, beispielsweise zu Bildschirmeinstellungen, -justierungen und technischen Daten.

* Erfordert die Installation von Adobe Reader.

• Die Produktspezifikationen variieren in den einzelnen Absatzgebieten. Überprüfen Sie, dass das Handbuch in der Sprache des jeweiligen Absatzgebietes geschrieben ist.

Lieferumfang

Prüfen Sie, ob sich alle der folgenden Gegenstände in der Verpackung befinden. Sollte einer der Gegenstände fehlen oder beschädigt sein, wenden Sie sich an Ihren Fachhändler.

HINWEIS

- Heben Sie die Verpackung sowie die Verpackungsmaterialien für evtl. Transporte des Monitors gut auf.

- Monitor
- Netzkabel

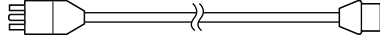

- Digitales Signalkabel: FD-C39

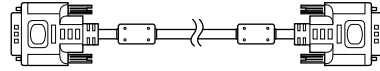

- Analoges Signalkabel: MD-C87

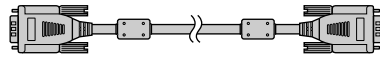

- Stereokabel mit Miniklinke

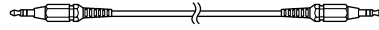

- CD-ROM mit EIZOs LCD Utility Disk
 - Benutzerhandbuch
 - Installationshandbuch (das vorliegende Handbuch)
 - Beschränkte Garantie
 - Informationen zum Thema Recycling
 - Befestigungsschrauben (M4 x 12, 4 stck.)

Bedienelemente und Funktionen

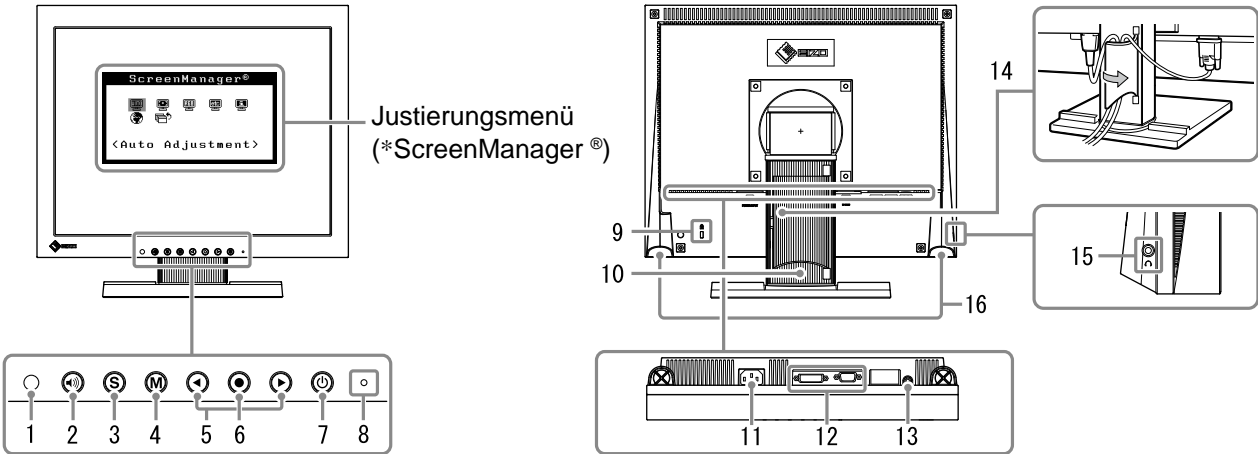

1	Sensor	Der Sensor erkennt die Umgebungshelligkeit. Funktion zur Helligkeitsregulierung (Seite 5)
2	Steuertaste für Lautstärke	Zeigt das Menü zum Einstellen der Lautstärke an (Seite 4).
3	Taste zur Auswahl des Eingangssignals	Schaltet zwischen den Signalen zweier angeschlossener Computer um.
4	Taste zur Modusauswahl	Zeigt den Modus „FineContrast“ an (Seite 4).
5	Steuertasten (Links, Rechts)	<ul style="list-style-type: none"> • Zeigt den Bildschirm für die Helligkeitseinstellung an (Seite 5). • Wählt ein Element oder erhöht/reduziert justierte Werte erweiterter Einstellungen mithilfe des Justierungsmenüs (Seite 5).
6	Eingabetaste	Zeigt das Justierungsmenü an, wählt ein Element im Menübildschirm und speichert geänderte Werte.
7	Netzschalter	Zum Ein- und Ausschalten.
8	Betriebsanzeige	Zeigt den Betriebsstatus des Monitors an. Blau : in Betrieb Orange : Energiesparmodus Aus : Hauptstromversorgung getrennt
9	Öffnung für Diebstahlsicherung	Kompatibel mit dem Kensington MicroSaver-Sicherheitssystem.
10	Fuß	Zum Einstellen der Neigung des Bildschirms.
11	Netzstecker	Zum Anschließen des Netzkabels.
12	Signaleingänge	Links: DVI-D-Anschluss/Rechts: 15-poliger Mini-D-Sub-Verbinder.
13	Buchse für Stereo-Klinkenstecker	Anschluss des Stereo-Kabels mit Klinkenstecker.
14	Kabelhalterung	Verdeckt die Anschlusskabel.
15	Kopfhöreranschluss	Anschluss für einen Kopfhörer.
16	Lautsprecher	Quelle für Audioausgang.

* ScreenManager® ist der Name des Justierungsmenüs von EIZO. (Informationen zur Verwendung von ScreenManager entnehmen Sie dem Benutzerhandbuch auf der CD-ROM.)

Kabel anschließen

Hinweis

- Um einen bereits vorhandenen Monitor durch einen Monitor des Typs S1501-B zu ersetzen, stellen Sie die PC-Einstellungen für Auflösung und vertikale Bildwiederholfrequenz auf die für S1501-B-Monitore verfügbaren Werte ein. Diese entnehmen Sie bitte der Auflösungstabelle (Rückseite der ersten Seite), bevor Sie den Monitor anschließen.

HINWEIS

- Lesen Sie im Benutzerhandbuch auf der CD-ROM nach, wenn Sie zwei PCs an den Monitor anschließen möchten.

1 Stellen Sie sicher, dass Computer und Monitor ausgeschaltet sind.

2 Verbinden Sie Monitor und Computer mithilfe eines passenden Signalkabels.

Ziehen Sie nach dem Anschließen der Kabel die Schrauben der Verbinder an, um ein versehentliches Ausstecken zu verhindern.

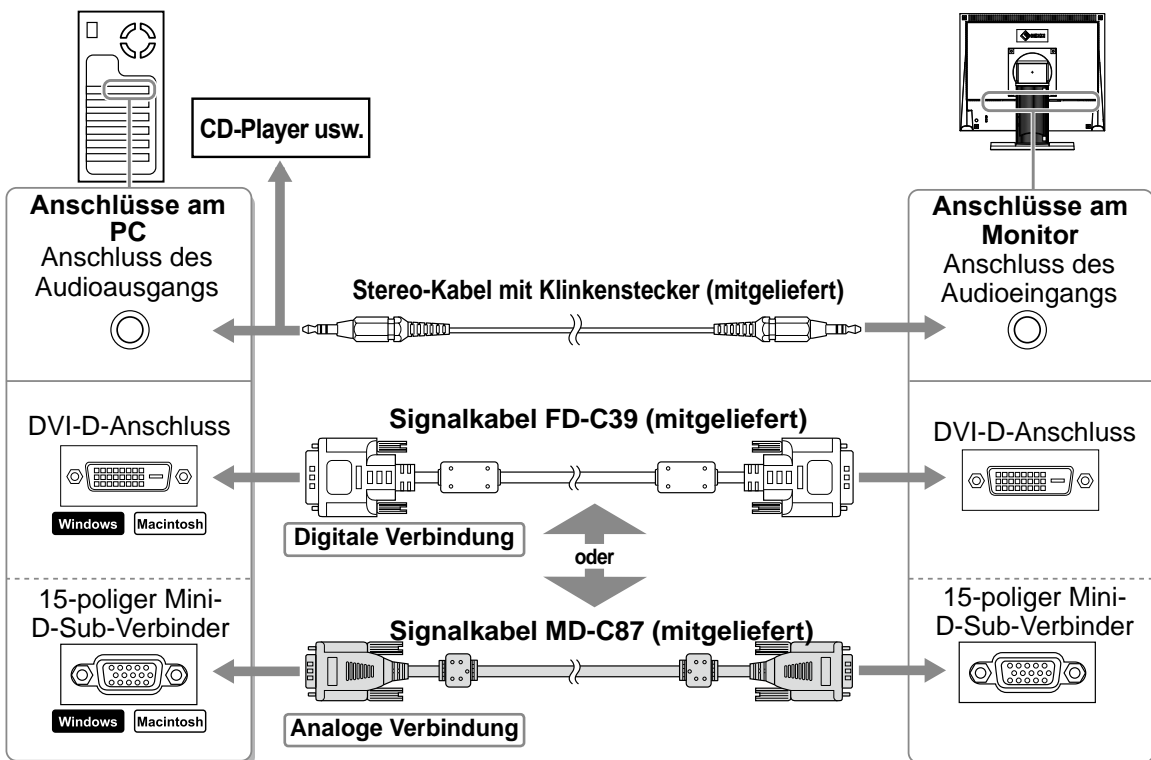

3 Verbinden sie mithilfe des Netzkabels den Netzanschluss des Monitors mit einer Steckdose.

Anpassen des Bildschirmwinkels

Stellen Sie die für Ihren Arbeitsplatz optimale Neigung und Drehung des Bildschirms ein.



Bild wiedergeben

1 Drücken Sie , um den Monitor einzuschalten.

Die Betriebsanzeige des Monitors leuchtet blau auf.

2 Schalten Sie den Computer ein.

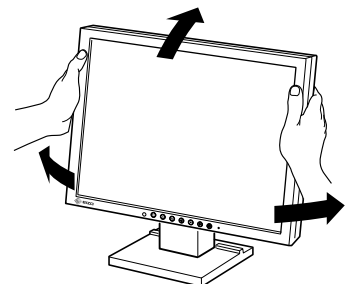
Das Bild wird angezeigt.

Beim ersten Einschalten des Monitors und des PCs mit dem analogen Signal werden Uhr, Phase und Bildlage von der automatischen Einstellung automatisch angepasst.

Hinweis

- Schalten Sie Computer und Monitor aus, wenn Sie sie nicht mehr benötigen. Wenn Sie das Netzkabel abziehen, wird die Stromzufuhr zum Monitor vollständig unterbrochen.

Lautstärke der Lautsprecher einstellen

1 Drücken Sie .

Das Fenster zur Einstellung der Lautstärke wird angezeigt.

2 Stellen Sie die Lautstärke mit der Taste oder ein.

Fenster zur Einstellung der Lautstärke

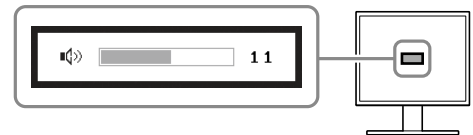

Anzeigemodus auswählen

Mithilfe des Modus FineContrast können Sie den optimalen Anzeigemodus schnell und einfach wählen. Weitere Einzelheiten zu FineContrast entnehmen Sie dem Benutzerhandbuch auf der CD-ROM.

Modus FineContrast

Custom (Cbenutzerdefiniert)	Zum wunschgemäßen Einstellen der Farben.
sRGB	Einstellung für Farbabgleich mit Peripheriegeräten, die sRGB unterstützen.
Text	Einstellung für Textverarbeitungen und Tabellenkalkulationen.

1 Drücken Sie .

Der Modus „FineContrast“ wird angezeigt.

2 Drücken Sie erneut die Taste , während der Modus „FineContrast“ angezeigt wird.

Wenn Sie die Taste drücken, wird zwischen den Anzeigemodi gewechselt. (Siehe Tabelle „Modus FineContrast“.)

3 Ist der gewünschte Modus eingestellt, drücken Sie .

Dadurch wird die Einstellung gespeichert.

Name des FineContrast-Modus

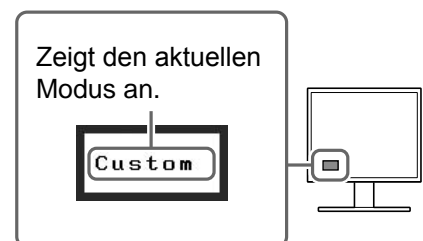

Bildschirmhelligkeit einstellen

1 Drücken Sie ◀ oder ▶.

Der Bildschirm zur Helligkeitseinstellung wird angezeigt.

2 Stellen Sie die Helligkeit mit der Taste ◀ oder ▶ ein.

Drücken Sie zum Aufhellen des Bildschirms die Taste ▶, zum Abdunkeln drücken Sie die Taste ◀.

Fenster zur Helligkeitseinstellung

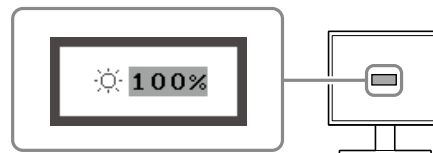

HINWEIS

- Der Sensor auf der Vorderseite des Monitors erkennt die Umgebungshelligkeit, damit die Bildschirmhelligkeit automatisch und bequem mit der BrightRegulator-Funktion angepasst werden kann. Einzelheiten entnehmen Sie dem Benutzerhandbuch auf der CD-ROM.

Erweiterte Einstellungen/Justierung vornehmen

Im Justierungsmenü können erweiterte Justierungen des Monitors und der Farben sowie verschiedene andere Einstellungen vorgenommen werden.

Weitere Einzelheiten zu den einzelnen Justierungsfunktionen entnehmen Sie dem Benutzerhandbuch auf der CD-ROM.

Justierungsmenü

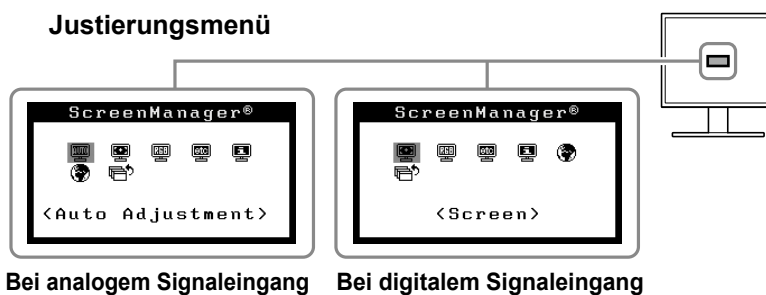

Bei analogem Signaleingang



Bei digitalem Signaleingang

Die grundlegenden Einstellungen und Justierungen sind damit beendet. Weitere Einzelheiten zu erweiterten Einstellungen/Justierungen entnehmen Sie dem Benutzerhandbuch auf der CD-ROM.

Problem: Kein Bild

Wird auch nach dem Durchführen der nachfolgend vorgeschlagenen Lösungen kein Bild angezeigt, wenden Sie sich an Ihren Fachhändler.



1. Prüfen Sie den Status der Betriebsanzeige.

Symptom	Status	Mögl. Ursache und Lösung
Kein Bild	Anzeigenstatus: Aus	Prüfen Sie, ob das Netzkabel richtig eingesteckt ist. Drücken Sie  .
	Anzeigenstatus: Blau	Überprüfen Sie die <Gain-Einstellung>*.
	Betriebsanzeigenstatus: Orange	Wechseln Sie durch Drücken der Taste  den Signaleingang.
		Drücken Sie eine Taste auf der Tastatur, oder klicken Sie mit der Maus.
	Schalten Sie den Computer ein.	

* Weitere Einzelheiten zur Gain-Einstellung entnehmen Sie dem Benutzerhandbuch auf der CD-ROM.

2. Überprüfen Sie die Fehlermeldung auf dem Bildschirm.

Diese Meldungen werden angezeigt, wenn das Eingangssignal nicht ordnungsgemäß übertragen wird, der Monitor jedoch korrekt funktioniert.

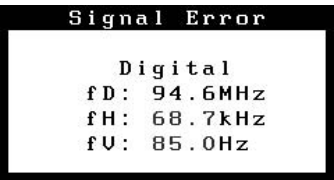



Symptom	Status	Mögl. Ursache und Lösung
	Das Eingangssignal wird nicht empfangen.	Prüfen Sie, ob der Computer eingeschaltet ist. Prüfen Sie, ob das Signalkabel ordnungsgemäß am Computer angeschlossen ist. Wechseln Sie durch Drücken der Taste  den Signaleingang.
	Die Signalfrequenz liegt nicht im zulässigen Bereich. Die falsche Signalfrequenz wird angezeigt.	Wechseln Sie mithilfe des zur Grafikkarte gehörenden Dienstprogramms in einen kompatiblen Modus. Weitere Informationen hierzu entnehmen Sie dem Handbuch der Grafikkarte.

FlexScan® S1501-B

Moniteur couleur LCD

SYMBOLES DE SECURITE

Ce manuel utilise les symboles de sécurité présentés ci-dessous. Ils signalent des informations critiques. Veuillez les lire attentivement.

 AVERTISSEMENT Le non respect des consignes données dans un message AVERTISSEMENT peut entraîner des blessures sérieuses ou même la mort.	 ATTENTION Le non respect des consignes données dans un message ATTENTION peut entraîner des blessures et/ou des dommages au matériel ou au produit.
 Indique une action interdite.	 Indique une action obligatoire à suivre.

PRECAUTIONS

AVERTISSEMENT

Si le moniteur fume, sent le brûlé ou émet des bruits anormaux, débranchez immédiatement tous les cordons secteur et prenez contact avec votre revendeur.

Il peut être dangereux d'utiliser un moniteur au fonctionnement défectueux.

Utilisez le cordon secteur fourni pour le branchement sur la prise secteur standard dans votre pays.

Vérifiez la tension d'épreuve du cordon secteur. Tout autre branchement peut présenter des risques d'incendie ou de choc électrique.

Alimentation: 100-120/200-240 Vca 50/60Hz



Eloignez les petits objets ou les liquides de l'appareil.

L'introduction accidentelle de petits objets ou de liquide dans les fentes de ventilation de la carrosserie peut entraîner un choc électrique, un incendie ou des dégâts à l'appareil. Si un objet tombe dans la carrosserie ou si du liquide se répand sur ou à l'intérieur de l'appareil, débranchez immédiatement le cordon secteur. Faites contrôler l'appareil par un technicien qualifié avant de l'utiliser à nouveau.



Utilisez l'appareil dans un endroit approprié.

Il y a des risques de dégâts à l'appareil, d'incendie ou de choc électrique.

- Ne pas utiliser à l'extérieur.
- Ne pas utiliser dans des moyens de transport (bateau, avion, trains, automobiles, etc.)
- Ne pas installer l'appareil dans un environnement poussiéreux ou humide.
- Ne pas placer dans un lieu où de l'eau peut être projetée sur l'écran (salle de bains, cuisine, etc.).
- Ne pas installer l'appareil à un endroit exposé directement à la vapeur d'eau.
- Ne pas placer l'appareil près des appareils de chauffage ou d'humidification.
- Ne placez pas l'appareil dans un environnement contenant des gaz inflammables.



L'appareil doit être relié à une prise avec terre.

Tout autre branchement peut présenter des risques d'incendie ou de choc électrique.

Les voyants de rétroéclairage fluorescent contiennent du mercure (les produits équipés de voyants de rétroéclairage avec DEL ne contiennent pas de mercure). Jetez-les conformément aux réglementations locales ou nationales en vigueur.

ATTENTION



N'obstruez pas les fentes de ventilation de la carrosserie.



- Ne placez jamais d'objets sur les fentes de ventilation.
 - N'installez pas le moniteur dans un espace confiné.
 - N'utilisez pas le moniteur couché sur le côté ni à l'envers.
- Toutes ces utilisations risquent d'obstruer les fentes de ventilation et d'empêcher une circulation d'air normale, et d'entraîner un incendie ou d'autres dégâts.



Utilisez une prise électrique facilement accessible.

Ceci vous permettra de débrancher rapidement l'appareil en cas de problème.

A propos du manuel d'installation et du manuel d'utilisation

 Manuel d'installation (Ce manuel d'installation)	Décrit les informations de base depuis la connexion du moniteur à l'ordinateur jusqu'à l'utilisation du moniteur.
 Manuel d'utilisation (Fichier PDF inclus sur le CD-ROM*)	Décrit les informations d'application telles que les ajustages d'écran, les réglages et les spécifications.

* Installation du logiciel Adobe Reader nécessaire.

- Les caractéristiques techniques du produit varient en fonction des régions de commercialisation. Vérifiez que le manuel est bien écrit dans la langue de la région d'achat de l'appareil.

Contenu de l'emballage

Vérifiez que tous les éléments indiqués ci-dessous sont inclus dans le carton d'emballage. Contactez votre revendeur local si l'un des éléments est manquant ou abîmé.

REMARQUE

- Veuillez conserver le carton et les matériaux d'emballage pour les réutiliser lors d'un déplacement ultérieur du moniteur.

- Moniteur
- Cordon d'alimentation

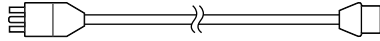

- Câble de signal numérique : FD-C39

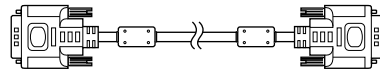

- Câble de signal analogique : MD-C87

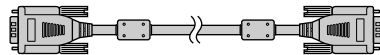

- Câble stéréo mini-jack

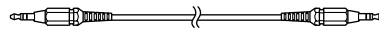

- EIZO LCD Utility Disk (CD-ROM)
 - Manuel d'utilisation
 - Manuel d'installation (ce manuel)
 - Garantie limitée
 - Informations sur le recyclage
 - Vis de montage (M4 x 12, 4 pièces)

Commandes et fonctions

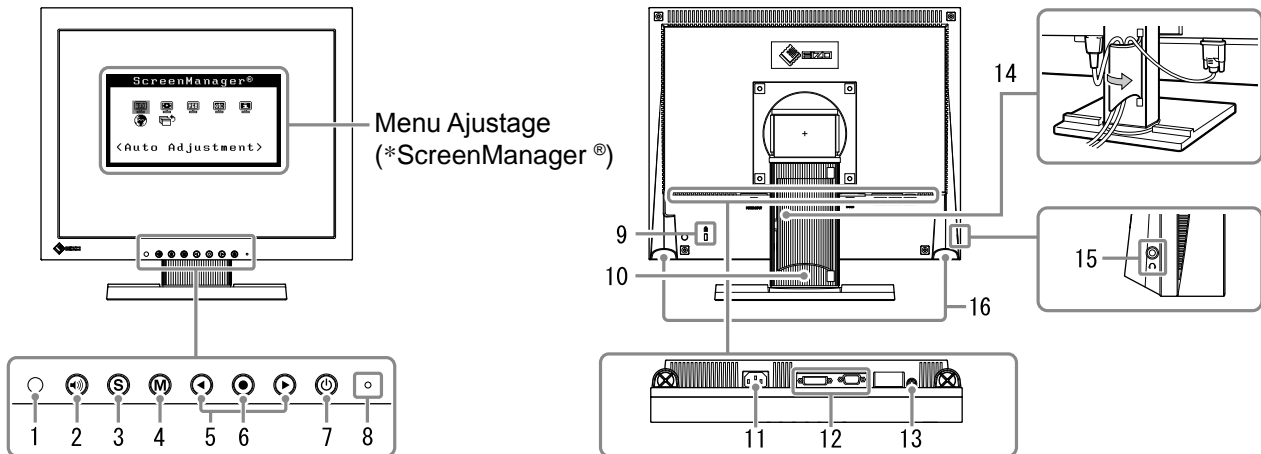

1	Capteur	Le capteur détecte la luminosité ambiante. Fonction BrightRegulator (page 5)
2	Touche de commande du volume	Permet d'afficher le menu de réglage du volume (page 4).
3	Touche de sélection du signal d'entrée	Pour commuter les signaux d'entrée de l'affichage lors de la connexion de 2 PC au moniteur.
4	Touche Mode	Permet d'afficher le mode FineContrast (page 4).
5	Touches de commande (Gauche, Droite)	<ul style="list-style-type: none"> • Permet d'afficher l'écran de réglage de la luminosité (page 5). • Pour sélectionner un élément d'ajustage ou augmenter/diminuer les valeurs ajustées pour des ajustages avancés à l'aide du menu Ajustage (page 5).
6	Touche de validation	Pour afficher le menu Ajustage, pour sélectionner un élément de l'écran de menu et sauvegarder les valeurs ajustées.
7	Touche d'alimentation	Pour mettre sous/hors tension.
8	Voyant d'alimentation	Pour indiquer l'état de fonctionnement du moniteur. Bleu: En fonctionnement Orange: Economie d'énergie Arrêt: Hors tension
9	Fente pour le verrouillage de sécurité	Compatible avec le système de sécurité MicroSaver de Kensington.
10	Pied	Utilisé pour ajuster l'angle de l'écran du moniteur.
11	Connecteur d'alimentation	Permet de connecter le cordon d'alimentation.
12	Connecteurs de signal d'entrée	Gauche: connecteur DVI-D/Droite: Connecteur D-Sub mini à 15 broches.
13	Mini-prise stéréo	Permet de raccorder le câble à mini-prise stéréo.
14	Enveloppe de câble	Protège les câbles du moniteur.
15	Prise pour casque	Permet de raccorder un casque.
16	Haut-parleur	Permet de diffuser une source audio.

* ScreenManager® est un alias choisi par EIZO pour le menu Ajustage. (Consultez le manuel d'utilisation sur le CD-ROM si vous désirez de plus amples détails sur l'utilisation de ScreenManager.)

Connexion des câbles

Attention

- Lors du remplacement du moniteur actuel par un moniteur S1501-B, veillez à modifier la résolution et la fréquence verticale du PC conformément aux réglages du S1501-B indiqués dans le tableau des résolutions (verso de la couverture) avant de connecter le PC.

REMARQUE

- Pour savoir comment connecter deux ordinateurs au moniteur, consultez le manuel d'utilisation inclus sur le CD-ROM.

1 Vérifiez que le moniteur et le PC sont hors tension.

2 Connectez le moniteur au PC à l'aide d'un câble de signal correspondant aux connecteurs.

Une fois que les connecteurs de câble sont connectés, serrez les vis des connecteurs pour assurer le couplage.

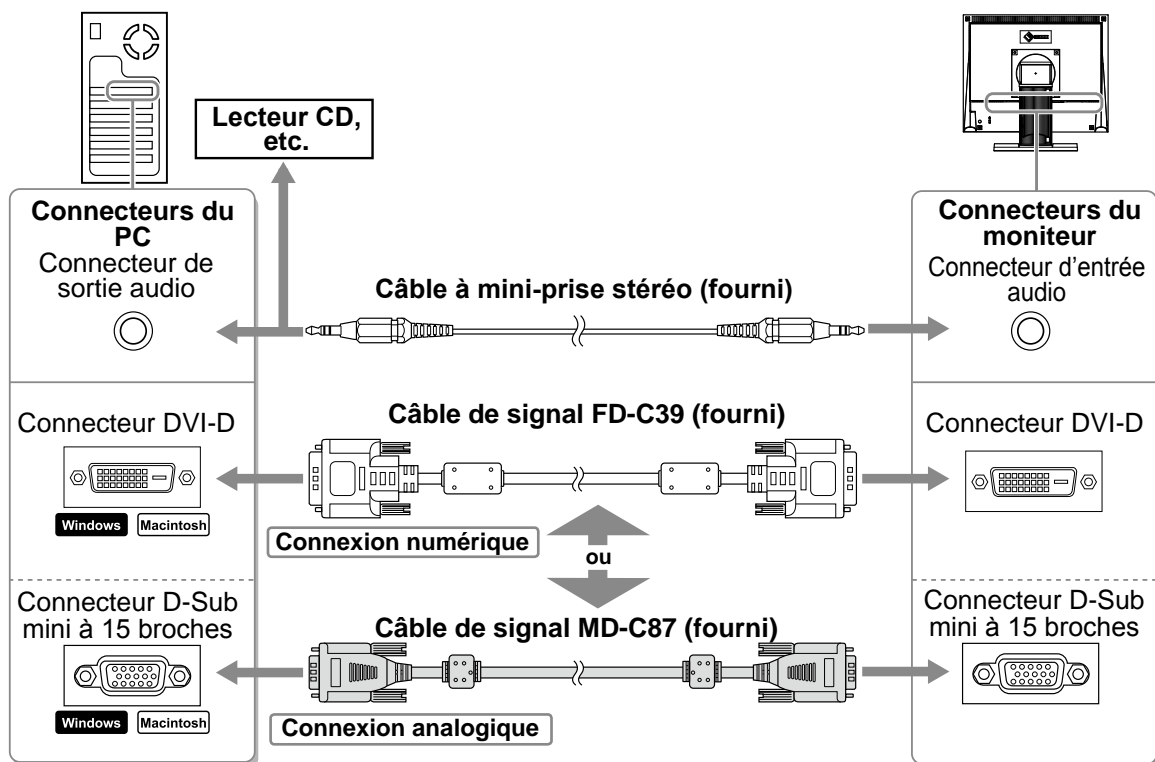

3 Branchez le cordon d'alimentation dans une prise secteur et dans le connecteur d'alimentation du moniteur.

Réglage de l'angle de l'écran

Inclinez et orientez l'écran dans une position agréable et confortable pour travailler.

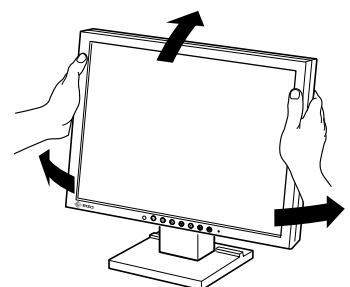

Affichage de l'écran

1 Appuyez sur pour mettre le moniteur sous tension.

Le voyant d'alimentation du moniteur s'éclaire en bleu.

2 Mettez l'ordinateur sous tension.

L'image affichée apparaît.

Lorsque vous mettez le moniteur et l'ordinateur sous tension pour la première fois avec le signal analogique, la fonction de réglage automatique règle l'horloge, la phase et la position d'affichage automatiquement.

Attention

- Mettez le moniteur et l'ordinateur hors tension lorsque vous ne les utilisez plus. L'alimentation du moniteur est coupée en débranchant le cordon d'alimentation.

Réglage du volume du haut-parleur

1 Appuyez sur .

L'écran de réglage du volume du haut-parleur apparaît.

2 Réglez le volume du haut-parleur à l'aide de la touche ou .

Ecran de réglage du volume du haut-parleur

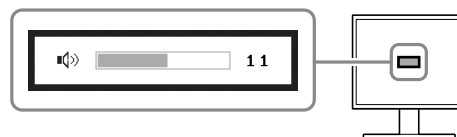

Sélection du mode d'écran

FineContrast vous permet de sélectionner facilement le meilleur mode d'écran en fonction de l'application du moniteur. Consultez le manuel d'utilisation sur le CD-ROM si vous désirez de plus amples détails sur FineContrast.

Mode FineContrast

Custom (Personnaliser)	Pour ajuster les réglages selon vos préférences.
sRGB	Adapté à la comparaison des couleurs des périphériques compatibles sRGB.
Text (Texte)	Adapté à l'affichage de textes sur traitement de texte ou feuille de calcul.

1 Appuyez sur .

Le mode FineContrast apparaît.

2 Appuyez de nouveau sur lorsque le mode FineContrast est affiché.

A chaque pression sur le bouton, le mode passe au mode suivant. (Consultez le tableau des modes FineContrast.)

3 Appuyez sur le bouton une fois le mode souhaité ajusté.

Le mode sélectionné est défini.

Nom du mode FineContrast

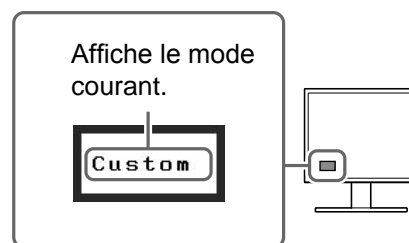

Ajustage de la luminosité

1 Appuyez sur ◀ ou ▶.

L'écran de réglage de la luminosité apparaît.

2 Réglez la luminosité à l'aide de la touche ◀ ou ▶.

Appuyez sur ▶ pour augmenter la luminosité de l'écran ou sur ◀ pour la diminuer.

Fenêtre de réglage de la luminosité

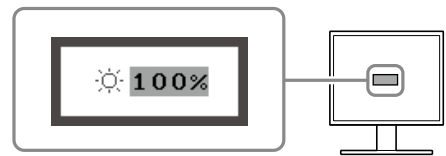

REMARQUE

- Le capteur situé sur la face avant du moniteur détecte la luminosité ambiante pour régler automatiquement la luminosité de l'écran à un niveau confortable, à l'aide de la fonction BrightRegulator. Pour obtenir plus de détails, consultez le Manuel d'utilisation inclus sur le CD-ROM.

Réglages/Ajustages avancés

Les réglages avancés de l'écran ou de la couleur ainsi que d'autres options sont accessibles dans le menu de réglage. Consultez le manuel d'utilisation inclus sur le CD-ROM si vous désirez de plus amples détails sur chaque fonction d'ajustage.

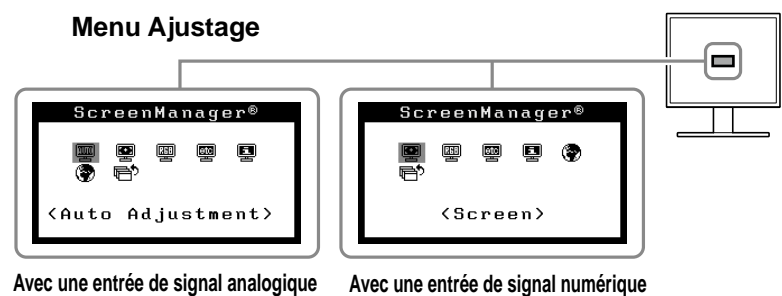



Les réglages et ajustages de base sont terminés. Consultez le manuel d'utilisation sur le CD-ROM si vous désirez de plus amples détails sur les Réglages/Ajustages avancés.

Problème de non-affichage d'images

Si aucune image ne s'affiche sur le moniteur même après avoir utilisé les solutions suivantes, contactez votre revendeur local.



1. Vérifiez le voyant d'alimentation.

Symptôme	Etat	Cause possible et solution
Aucune image	Le voyant ne s'allume pas.	Vérifiez que le cordon d'alimentation est correctement branché. Appuyez sur  .
	Le voyant s'allume en bleu.	Vérifiez le réglage du <Gain>*.
	Le voyant d'alimentation s'allume en orange.	Changez le signal d'entrée en appuyant sur  . Appuyez sur une touche du clavier ou cliquez avec la souris. Mettez le PC sous tension.

* Consultez le Manuel d'utilisation inclus sur le CD-ROM pour plus de détails sur le réglage de gain.

2. Vérifiez le message d'erreur qui apparaît à l'écran.

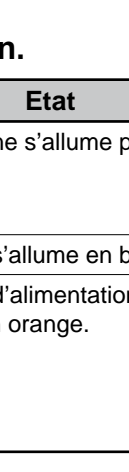
Ces messages s'affichent lorsque le signal d'entrée est incorrect même si le moniteur fonctionne correctement.

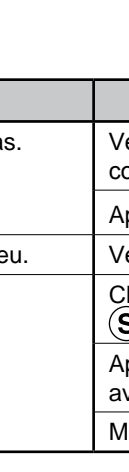



Symptôme	Etat	Cause possible et solution
	Le signal d'entrée n'est pas reçu.	Vérifiez si le PC est sous tension. Vérifiez si le câble de signal est correctement connecté au PC. Changez le signal d'entrée en appuyant sur  .
	La fréquence du signal est en dehors de la spécification. La fréquence de signal incorrecte est indiquée en rouge.	Passer en un mode approprié à l'aide du logiciel utilitaire de la carte vidéo. Consultez le manuel de la carte vidéo pour de plus amples détails.

FlexScan® S1501-B

Monitor en color de pantalla de cristal líquido

SÍMBOLOS DE SEGURIDAD

Este manual utiliza los símbolos de seguridad que aparecen a continuación. Contienen información importante. Léalos detenidamente.

 ADVERTENCIA No respetar la información de una ADVERTENCIA puede provocar heridas graves y suponer un riesgo para la integridad física.	 PRECAUCIÓN No respetar la información de una PRECAUCIÓN puede provocar heridas leves o daños materiales o en el equipo.
 Indica una acción no permitida.	 Indica una acción que se debe realizar obligatoriamente.

PRECAUCIONES

ADVERTENCIA

Si la unidad empieza a oler a quemado, hace ruidos extraños o sale humo de ella, desconecte inmediatamente todas las conexiones de alimentación y póngase en contacto con su distribuidor.

Intentar utilizar una unidad defectuosa puede provocar un incendio, una descarga eléctrica o daños en el equipo.

Utilice el cable de alimentación que se adjunta y conéctelo a la toma de corriente estándar de su país.

Asegúrese de no superar el voltaje nominal del cable de alimentación. De lo contrario, podría producirse un incendio o una descarga eléctrica.

Fuente de alimentación: 100-120/200-240 V de ca 50/60 Hz

 **Mantenga objetos pequeños y líquidos alejados de la unidad.**
Si algún objeto pequeño cae del monitor por la ranura de ventilación o se derrama algún líquido en su interior puede provocar un incendio, una descarga eléctrica o daños en el equipo. Si cae un objeto o se derrama un líquido dentro de la unidad, desconéctela inmediatamente. Asegúrese de que un técnico cualificado revise la unidad antes de volver a utilizarla.

 **Utilice la unidad en una ubicación adecuada.**
De lo contrario, podría producirse un incendio, una descarga eléctrica o daños en el equipo.

- No la instale en el exterior.
- No la instale en ningún medio de transporte (barco, avión, trenes, automóviles, etc.).
- No la instale en un entorno con humedad o con polvo.
- No lo coloque en un lugar donde la pantalla se pueda salpicar (baño, cocina, etc.).
- No la instale en una ubicación donde el vapor de agua entre en contacto directo con la pantalla.
- No la instale cerca de humidificadores o de aparatos que generen calor.
- No coloque la unidad cerca de gas inflamable.

 **El equipo debe conectarse a una toma de corriente de conexión a tierra.**
De lo contrario, podría producirse un incendio o una descarga eléctrica.

Las lámparas de luz de fondo fluorescente contienen mercurio (los productos que tienen lámparas de luz de fondo LED no contienen mercurio); deséchelas de acuerdo con la legislación local, estatal o federal.

PRECAUCIÓN



 **No tape las ranuras de ventilación del aparato.**

- No coloque ningún objeto sobre las ranuras de ventilación.
- No instale la unidad en un espacio cerrado.
- No utilice la unidad en posición horizontal ni boca abajo.

Cubrir las ranuras de ventilación impide una ventilación adecuada y podría provocar un incendio, una descarga eléctrica o daños en el equipo.

 **Utilice una toma de corriente de fácil acceso.**
De esta manera podrá desconectar la corriente de forma rápida si surge algún problema.

Información sobre el Manual de instalación y el Manual del usuario

 Manual de instalación (este manual)	Información sobre la conexión al ordenador y la utilización del monitor.
 Manual del usuario (archivo PDF incluido en el CD-ROM*)	Información sobre ajustes de pantalla, parámetros y especificaciones.

* Es necesario tener instalado Adobe Reader.

Sólo se suministran archivos PDF en inglés, alemán, francés y chino.

• Las especificaciones del producto varían en función del área de venta. Compruebe que el manual está escrito en el idioma del área de adquisición del producto.

Contenido del embalaje

Compruebe que los elementos siguientes estén incluidos en el embalaje. Póngase en contacto con su distribuidor si alguno de los elementos no aparece o aparece dañado.

NOTA

• Conserve la caja y los materiales de embalaje para utilizarlos en posibles futuros transportes del monitor.

- Monitor
- Cable de alimentación
- Cable de señal digital: FD-C39
- Cable de señal analógica: MD-C87
- Cable minitoma estéreo
- EIZO LCD Utility Disk (CD-ROM)
 - Manual del usuario
- Manual de instalación (este manual)
- Garantía limitada
- Información sobre reciclaje
- Tornillos de montaje (M4 x 12, 4 unidades)

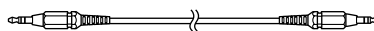
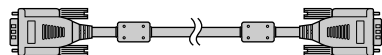
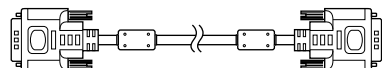
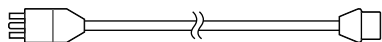

Controles y funciones

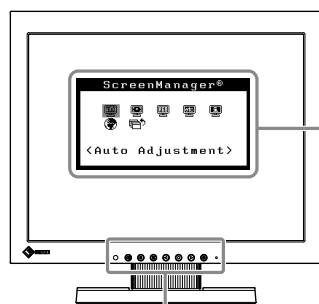

Menú de ajuste (*ScreenManager®)

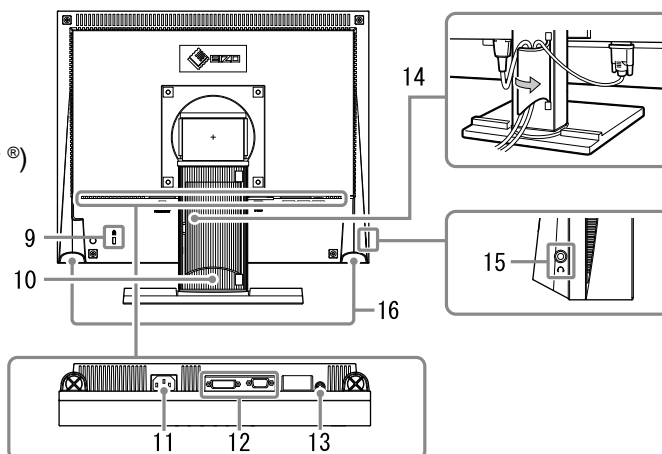
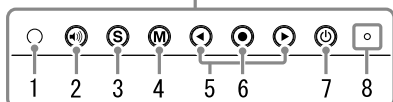

1	Sensor	El sensor detecta el brillo ambiental. Función Regulador de brillo (página 5)
2	Botones de control de volumen	Muestra el menú de ajuste del volumen (página 4).
3	Botón de selección de la señal de entrada	Alterna la visualización de las señales de entrada cuando se conectan dos ordenadores al monitor.
4	Botón de modo	Muestra el modo FineContrast (Matices de contraste) (página 4).
5	Botones de control (izquierda, derecha)	<ul style="list-style-type: none"> • Muestran la ventana de ajuste del brillo (página 5). • Selecciona un elemento de ajuste o aumenta o disminuye los valores ajustados en los ajustes avanzados mediante el menú de ajuste (página 5).
6	Botón Intro	Muestra el menú de ajuste, confirma los ajustes de los elementos en la pantalla de menú y guarda los elementos ajustados.
7	Botón de alimentación	Enciende o apaga la unidad.
8	Indicador de alimentación	Indica el estado operativo del monitor. Azul: en funcionamiento Naranja: ahorro de energía Apagado: alimentación apagada
9	Ranura de bloqueo de seguridad	Este bloqueo admite el sistema de seguridad MicroSaver de Kensington.
10	Soporte	Se utiliza para ajustar la altura y el ángulo de la pantalla del monitor.
11	Conector de alimentación	Conecta el conector de alimentación.
12	Conectores de señal de entrada	Izquierda: Conector DVI-D/Derecha: Miniconector D-Sub de 15 contactos.
13	Minitoma estéreo	Conecta el cable de la minitoma estéreo.
14	Portacables	Cubre los cables del monitor.
15	Toma de auriculares	Conecta los auriculares.
16	Altavoz	Salida de fuente de audio.

* ScreenManager® es un nombre que aplica EIZO al menú de ajuste. (Para obtener información sobre el uso de ScreenManager, consulte el Manual del usuario del CD-ROM.)

Conexión de los cables

Atención

- Si sustituye el monitor actual por un monitor S1501-B, consulte la tabla de resoluciones (parte posterior de la portada) para cambiar la configuración de la resolución y la frecuencia vertical del ordenador a una disponible para el monitor S1501-B.

NOTA

- Si va a conectar dos ordenadores al monitor, consulte el manual del usuario almacenado en el CD-ROM.

- 1 Compruebe que la alimentación del monitor y del ordenador está desactivada.**
- 2 Conecte el monitor al ordenador con un cable de señal haciendo coincidir los conectores.**

Una vez conectados los conectores del cable, apriete los tornillos de los conectores para fijar la conexión.

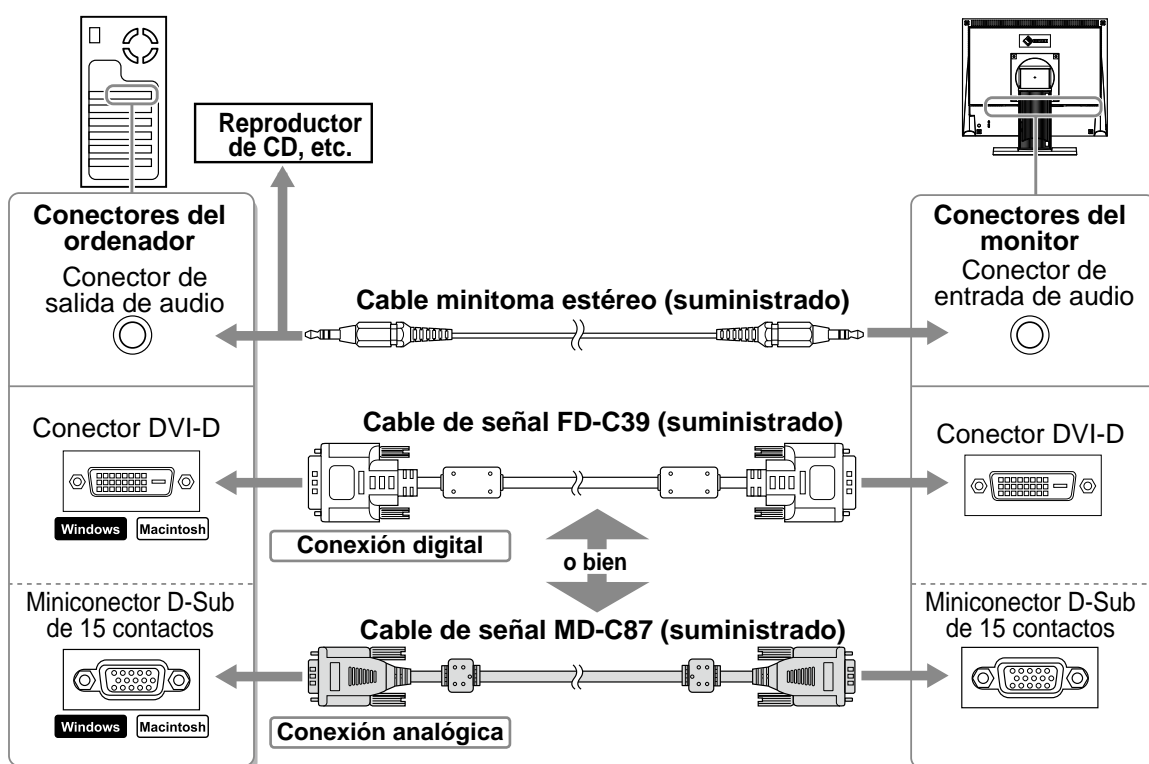

- 3 Enchufe el cable de alimentación en una toma de corriente y el conector de alimentación en el monitor.**

Ajuste de la altura y el ángulo de la pantalla

Es posible ajustar la altura, inclinación y giro de la pantalla para conseguir una posición de trabajo adecuada.

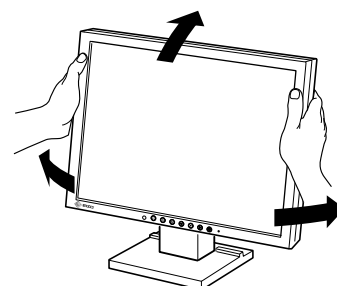

Visualización de la pantalla

1 Pulse para encender el monitor.

El indicador de alimentación del monitor se ilumina en azul.

2 Encienda el ordenador.

Aparece la imagen de la pantalla.

Al encender el monitor y el ordenador por primera vez con una señal analógica, la función de Autoajuste ajustará el reloj, la fase y la posición de la pantalla automáticamente.

Atención

- Apague el monitor y el ordenador después de utilizarlos. Para ello, desenchufe el cable de alimentación del monitor.

Ajuste del volumen del altavoz

1 Pulse .

Aparece la pantalla de ajuste del volumen del altavoz.

Pantalla de ajuste del volumen del altavoz

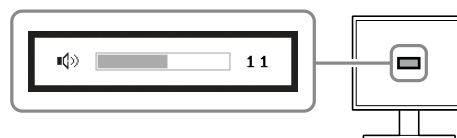

2 Ajuste el volumen del altavoz con o .

Selección del modo de pantalla

La función FineContrast (Matices de contraste) le permite seleccionar fácilmente el modo de visualización más apropiado en función de la utilización del monitor.

Para obtener información más detallada sobre FineContrast, consulte el Manual del usuario del CD-ROM.

Modo FineContrast

Custom (Personalizar)	Permite realizar los ajustes deseados.
sRGB (sRGB estándar)	Adecuado para la coincidencia de colores con periféricos que admiten sRGB estándar.
Text (Texto)	Adecuado para el trabajo con software de procesador de textos o de hojas de cálculo.

1 Pulse .

Aparece el modo FineContrast (Matices de contraste).

2 Pulse de nuevo mientras se visualiza el modo FineContrast (Matices de contraste).

Cada vez que se pulsa el botón, cambia el modo de la pantalla. (Consulte la tabla del "Modo FineContrast".)

3 Pulse en el modo deseado.

Se ajusta el modo seleccionado.

Nombre del modo FineContrast (Matices de contraste)

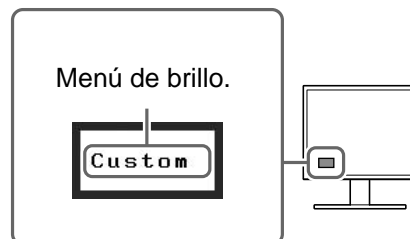

Ajuste del brillo

1 Pulse ◀ o ▶.

Aparece la ventana de ajuste del brillo.

Ventana de ajuste del brillo

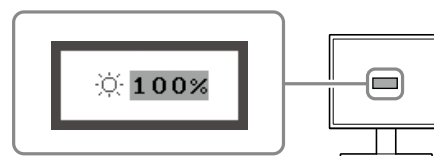

2 Ajuste el brillo con ◀ o ▶.

Pulse ▶ para aumentar el brillo de la pantalla o ◀ para disminuirlo.

NOTA

- El sensor de la parte frontal del monitor detecta el brillo ambiental para ajustar el brillo de la pantalla automáticamente de una manera cómoda con la función BrightRegulator. Para obtener más información, consulte el Manual del usuario del CD-ROM.

Ejecución de la configuración/ajustes avanzados

Puede configurar ajustes avanzados de la pantalla y el color y otros elementos a través del menú de ajuste. Para obtener información más detallada sobre cada función de ajuste, consulte el Manual del usuario del CD-ROM.

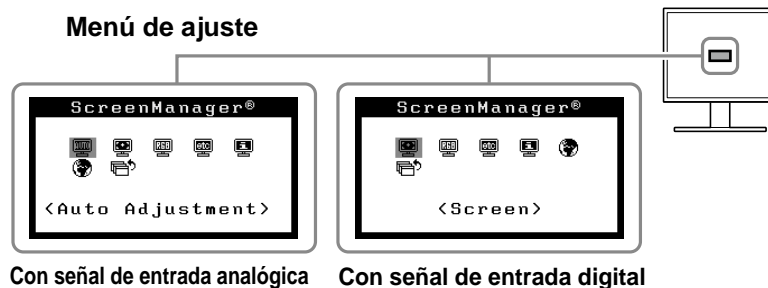



La configuración y ajustes básicos se han completado. Para obtener información sobre la configuración/ajustes avanzados, consulte el Manual del usuario del CD-ROM.

Si no se muestra ninguna imagen

Si no se muestra ninguna imagen en el monitor tras seguir las soluciones propuestas, póngase en contacto con su distribuidor local.



1. Compruebe el indicador de alimentación.

Síntoma	Estado	Posible causa y solución
No aparece ninguna imagen	El indicador de alimentación no se ilumina.	Compruebe que el cable de alimentación está conectado correctamente. Pulse  .
	El indicador de alimentación se ilumina en azul.	Compruebe el ajuste <Ganancia>*.
	El indicador de alimentación se ilumina en naranja.	Cambie la señal de entrada mediante el botón  Pulse una tecla del teclado o haga clic con el ratón. Encienda el ordenador.

* Para obtener detalles sobre el ajuste de ganancia, consulte el Manual del usuario del CD-ROM.

2. Compruebe el mensaje de error de la pantalla.

Este tipo de mensajes aparecen cuando la señal de entrada no es correcta, aunque el monitor esté funcionando.

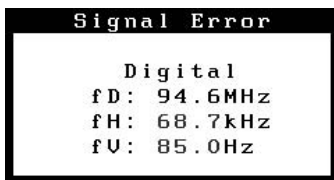



Síntoma	Estado	Posible causa y solución
	No se ha recibido la señal de entrada.	Compruebe si el ordenador está encendido. Compruebe si el cable de señal está correctamente conectado al ordenador. Cambie la señal de entrada mediante el botón  .
	La frecuencia de la señal está fuera del rango admitido. La frecuencia de la señal incorrecta aparecerá en rojo.	Utilice el software de la tarjeta gráfica para seleccionar un modo adecuado. Consulte el manual de la tarjeta gráfica para obtener más información.

FlexScan® S1501-B

Monitor LCD a colori

SIMBOLI DI SICUREZZA

Il manuale utilizza i simboli di sicurezza riportati sotto per segnalare informazioni di primaria importanza. Leggere le informazioni con attenzione.

 AVVERTENZA La mancata osservanza delle informazioni contrassegnate da un simbolo di AVVERTENZA può dar luogo a gravi lesioni personali anche mortali.	 ATTENZIONE La mancata osservanza delle informazioni contrassegnate da un simbolo di ATTENZIONE può dar luogo a lesioni personali di entità moderata o danni a cose o al prodotto stesso.
 Indica un'azione vietata.	 Indica un'azione obbligatoria che è necessario eseguire.

PRECAUZIONI

AVVERTENZA

Se l'unità dovesse emettere fumo, rumori insoliti oppure si percepisce odore di bruciato, scollegare immediatamente tutti i cavi di alimentazione e rivolgersi al rivenditore.

L'utilizzo di unità con problemi di funzionamento può causare incendi, folgorazione o danni alle apparecchiature.

Utilizzare il cavo di alimentazione in dotazione e collegarlo alla presa a muro.

Assicurarsi che la tensione di alimentazione sia compresa nei limiti nominali indicati sul cavo stesso. In caso contrario potrebbero verificarsi incendi o folgorazione. Alimentazione: 100-120/200-240 V CA 50/60Hz

Mantenere liquidi e oggetti di piccole dimensioni lontano dall'unità.

I piccoli oggetti o i liquidi caduti accidentalmente nell'unità attraverso le aperture di ventilazione, possono causare incendi, folgorazione o danni all'unità stessa.

Nel caso in cui un oggetto o dei liquidi dovessero penetrare nell'unità, scollegare immediatamente l'unità. Richiedere il controllo dell'unità da parte di un tecnico dell'assistenza prima di utilizzarla nuovamente.

Utilizzare l'unità in un luogo appropriato.

In caso contrario potrebbero verificarsi incendi o folgorazione o danni all'unità stessa.

- Non installare all'aperto.
- Non installare in mezzi di trasporto (imbarcazioni, aeromobili, treni, autoveicoli, ecc.).
- Non posizionare in ambienti polverosi o umidi.
- Non posizionare in ambienti in cui l'acqua possa venire a contatto con lo schermo (bagno, cucina e così via).
- Non installare in luoghi in cui i vapori siano emessi direttamente in direzione dello schermo.
- Non posizionare vicino a fonti di calore o in prossimità di dispositivi di umidificazione.
- Non installare l'unità in un ambiente con presenza di gas infiammabile.

L'apparecchio deve essere collegato a una presa munita di collegamento a terra.

In caso contrario potrebbero verificarsi incendi o folgorazione.

Le lampade con retroilluminazione fluorescente contengono mercurio (i prodotti dotati di lampade con retroilluminazione LED non contengono mercurio), smaltirle in base alle leggi federali, statali o locali in vigore.

ATTENZIONE

Non ostruire le aperture di ventilazione dell'unità.



- Non inserire oggetti nelle aperture di ventilazione.
- Non installare l'unità in un luogo ristretto e chiuso.
- Non utilizzare l'unità in posizione orizzontale o capovolta.

L'ostruzione delle aperture di ventilazione impedisce il flusso corretto dell'aria e può causare incendi, folgorazioni o danni alle apparecchiature.

Utilizzare una presa di corrente facilmente accessibile.

Ciò consente di scollegare rapidamente il cavo di alimentazione in caso di problemi.

Informazioni sul manuale di installazione e sul manuale dell'utente

 Manuale di installazione (il presente manuale)	Fornisce le informazioni di base dal collegamento del monitor al computer all'utilizzo del monitor stesso.
 Manuale dell'utente (file PDF, sul CD-ROM in dotazione*)	Fornisce informazioni quali la regolazione dello schermo, le impostazioni e le specifiche tecniche.

* È richiesta l'installazione di Adobe Reader.

Sono forniti esclusivamente i file PDF delle versioni Inglese, Tedesca, Francese e Cinese.

- Le caratteristiche tecniche variano in base all'area di vendita. Verificare che il manuale sia scritto nella lingua corrispondente all'area di acquisto.

Contenuto della confezione

Verificare che tutti i seguenti componenti siano inclusi nella confezione. Se i componenti elencati di seguito risultassero mancanti o danneggiati, contattare il rivenditore locale.

NOTA

- Conservare la confezione e tutti i relativi componenti per eventuali spostamenti del monitor.

- Monitor
- Cavo di alimentazione

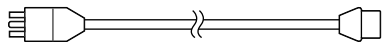

- Cavo segnale digitale: FD-C39

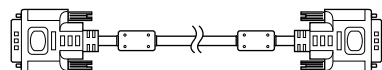

- Cavo segnale analogico: MD-C87

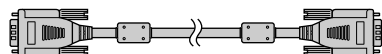

- Cavo con minipresa stereo

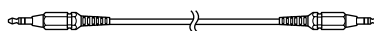

- EIZO LCD Utility Disk (CD-ROM)
 - Manuale dell'utente
 - Manuale di installazione (il presente manuale)
 - Garanzia limitata
 - Informazioni sul riciclaggio
 - Viti di montaggio (M4 x 12, 4 pezzi)

Comandi e funzioni

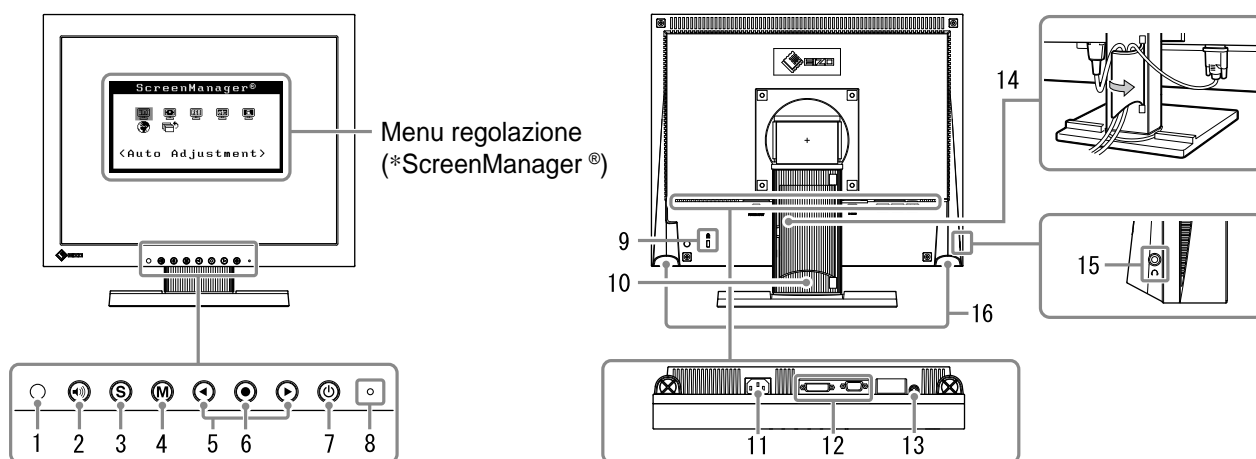

1	Sensore	Il sensore rileva la luminosità dell'ambiente. Funzione di regolazione della luminosità (pagina 5)
2	Tasti di controllo del volume	Consente di visualizzare il menu di regolazione del volume (pagina 4).
3	Tasto di selezione del segnale di ingresso	Consente di selezionare il segnale di ingresso se al monitor sono collegati due PC.
4	Tasto modalità	Consente di visualizzare la modalità FineContrast (pagina 4).
5	Tasti direzionali (sinistra, destra)	<ul style="list-style-type: none"> • Consente di visualizzare la schermata di regolazione della luminosità (pagina 5). • Consente di scegliere un valore di regolazione oppure aumenta/diminuisce i valori impostati per regolazioni avanzate mediante il menu di regolazione (pagina 5).
6	Tasto di conferma	Visualizza il menu di regolazione, consente di scegliere un valore dalla schermata di menu e salva i valori impostati.
7	Pulsante di accensione/spengimento	Accende o spegne l'unità.
8	Indicatore di alimentazione	Indica lo stato di funzionamento del monitor. Blu: acceso Arancione: risparmio energetico Spento: alimentazione principale spenta
9	Fissaggio lucchetto di sicurezza	Questo tipo di blocco è compatibile con il sistema di sicurezza Kensington MicroSaver.
10	Supporto	Consente di regolare l'altezza e l'angolo dello schermo.
11	Connettore di alimentazione	Consente di collegare il connettore di alimentazione.
12	Connettori segnale di ingresso	Sinistra: Connettore DVI-D/Destra: Connettore D-Sub mini 15 pin
13	Minipresa stereo	Consente di collegare il cavo con minipresa stereo.
14	Fermacavi	Consente di coprire i cavi del monitor.
15	Presa cuffie	Consente di collegare le cuffie.
16	Diffusore	Trasmette la sorgente audio.

*ScreenManager® è un marchio di EIZO per il menu regolazione. (Per informazioni sull'uso di ScreenManager, fare riferimento al manuale dell'utente su CD-ROM.)

Collegamento dei cavi

Nota

- Durante la sostituzione del monitor attuale con un monitor S1501-B, assicurarsi di selezionare le impostazioni del computer per la risoluzione e la frequenza verticale disponibili per il monitor S1501-B facendo riferimento alla tabella delle risoluzioni (retro copertina) prima di collegare il PC.

NOTA

- Per collegare due PC al monitor, fare riferimento al Manuale utente su CD-ROM.

1 Verificare che il monitor e il PC siano scollegati dall'alimentazione elettrica.

2 Collegare il monitor al computer con il cavo segnale appropriato per i connettori utilizzati.

Dopo aver collegato i connettori dei cavi, stringere le viti dei connettori affinché combacino perfettamente.

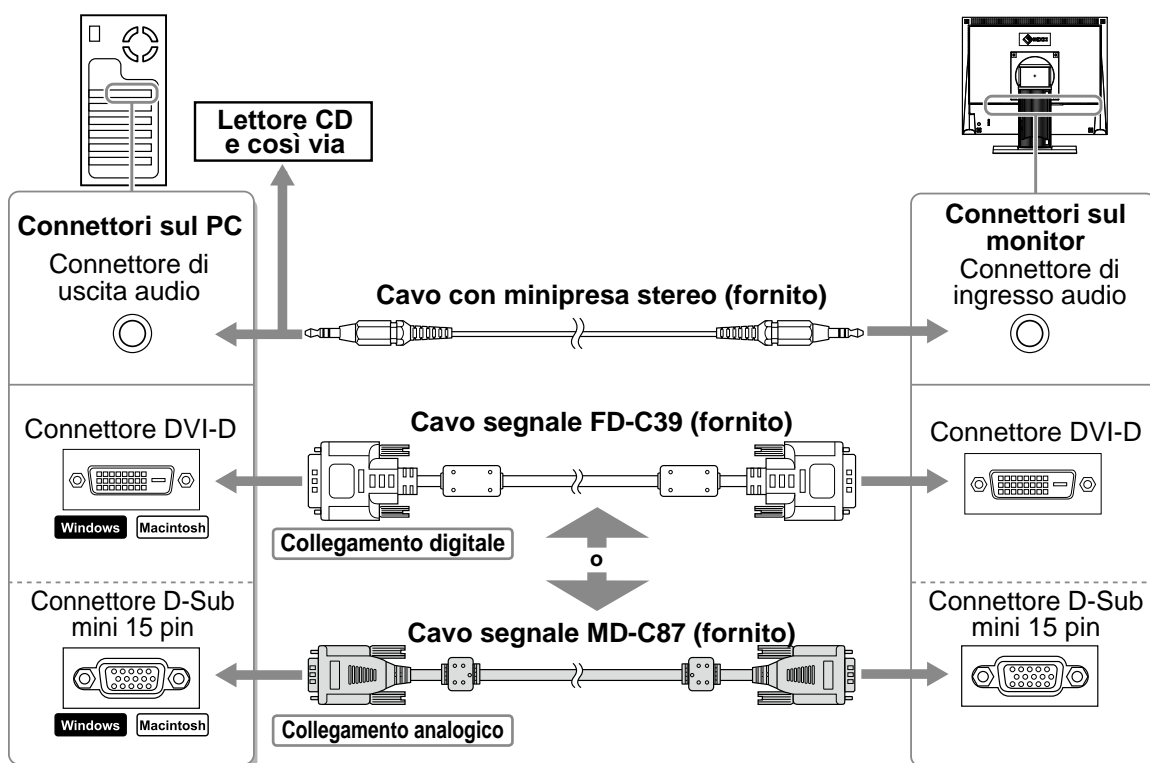

3 Collegare il cavo di alimentazione in una presa di corrente e il connettore di alimentazione sul monitor.

Regolazione dell'altezza e dell'angolo dello schermo

È possibile regolare l'altezza, l'inclinazione e la rotazione dello schermo fino a ottenere la posizione di lavoro ottimale.

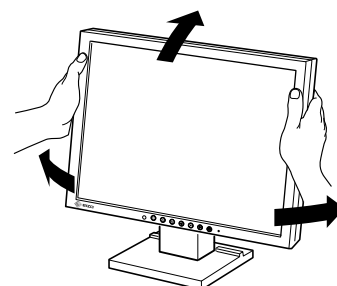

Visualizzazione dello schermo

1 Premere per accendere il monitor.

L'indicatore di alimentazione del monitor si illumina in blu.

2 Accendere il PC.

Viene visualizzata l'immagine dello schermo.

Quando il monitor e il PC vengono accesi per la prima volta con il segnale analogico, la funzione di regolazione automatica viene attivata per regolare i valori di clock, di fase e la posizione del display in modo automatico.

Nota

- Al termine dell'uso spegnere sempre PC e monitor. Scollegando il cavo di alimentazione viene interrotto il flusso di corrente al monitor.

Regolazione del volume del diffusore

1 Premere .

Viene visualizzata la schermata di regolazione del volume del diffusore.

Schermata di regolazione del volume del diffusore

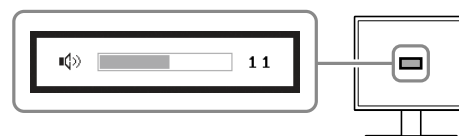

2 Regolare il volume del diffusore con o .

Selezione della modalità schermo

La funzione FineContrast consente di selezionare in modo semplice e intuitivo la miglior modalità di visualizzazione in base all'applicazione del monitor.

Fare riferimento al manuale dell'utente su CD-ROM per maggiori informazioni sulla funzione FineContrast.

Modalità FineContrast

Custom (Personalizzato)	Per la regolazione delle impostazioni secondo le proprie preferenze personali.
sRGB	Ottimizzato per la corrispondenza colore con periferiche che supportano sRGB.
Text (Testo)	Ottimizzato per la visualizzazione di testo in programmi di elaborazione testo o fogli di calcolo.

1 Premere .

Viene visualizzata la modalità FineContrast.

2 Premere di nuovo mentre è visualizzata la modalità FineContrast.

A ogni pressione del tasto cambia la modalità sullo schermo (fare riferimento alla tabella Modalità FineContrast).

3 Premere per selezionare il modo desiderato.

La modalità selezionata è impostata.

Nome modalità FineContrast

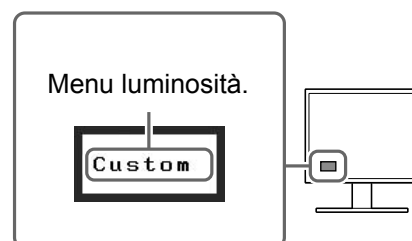

Regolazione della luminosità

1 Premere ◀ o ▶.

Viene visualizzata la finestra di regolazione della luminosità.

2 Regolare la luminosità con ◀ o ▶.

Premere ▶ per aumentare la luminosità dello schermo, oppure ◀ per diminuirla.

Finestra di regolazione della luminosità

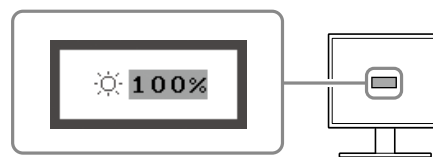

NOTA

- Il sensore presente nella parte anteriore del monitor rileva la luminosità dell'ambiente al fine di regolare la luminosità dello schermo semplicemente e in modo automatico mediante la funzione BrightRegulator. Per ulteriori informazioni, fare riferimento al Manuale dell'utente su CD-ROM.

Esecuzione delle impostazioni/regolazioni avanzate

Il menu di regolazione dispone di regolazioni avanzate per lo schermo, il colore e impostazioni varie.

Fare riferimento al manuale dell'utente su CD-ROM per maggiori informazioni su ciascuna funzione di regolazione.

Menu regolazione

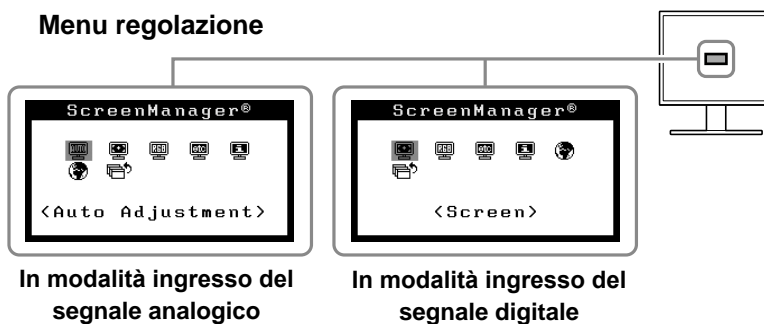

Le impostazioni e le regolazioni di base sono state completate. Fare riferimento al manuale dell'utente su CD-ROM per maggiori informazioni sulle regolazioni/impostazioni avanzate.

Problema Nessuna immagine

Se sul monitor non viene visualizzata alcuna immagine anche dopo aver applicato le soluzioni consigliate, contattare il rivenditore locale.



1. Verificare l'indicatore di alimentazione.

Sintomo	Stato	Possibile causa e rimedio
Nessuna immagine	L'indicatore di alimentazione non si accende.	Verificare che il cavo di alimentazione sia collegato correttamente. Premere (⏻).
	Stato indicatore blu.	Controllare l'impostazione <Guadagno>*.
	Indicatore di alimentazione arancione.	Provare a commutare il segnale di ingresso premendo (S).
		Premere un tasto della tastiera o fare clic con il mouse. Accendere il PC.

* Per ulteriori informazioni sulla regolazione del guadagno, consultare il manuale dell'utente su CD-ROM.

2. Controllare il messaggio di errore sullo schermo.

Tali messaggi vengono visualizzati quando il segnale di ingresso non è corretto, anche se il monitor funziona correttamente.





Sintomo	Stato	Possibile causa e rimedio
	Il segnale di ingresso non viene ricevuto.	Controllare che il PC sia acceso. Controllare che il cavo di segnale sia collegato correttamente al PC. Provare a commutare il segnale di ingresso premendo (S).
	La frequenza del segnale è al di fuori delle specifiche consentite. L'errore di frequenza del segnale è visualizzato in rosso.	Cambiare la frequenza del segnale utilizzando il software di utilità della scheda grafica (fare riferimento al manuale della scheda grafica per ulteriori informazioni).

FlexScan® S1501-B

LCD-färgskärm

SÄKERHETSSYMBOLER

Den här manualen använder säkerhetssymbolerna nedan. De indikerar kritisk information. Läs dem noggrant.

 VARNING Om informationen i en VARNING inte åtföljs kan det resultera i allvarliga skador som kan vara livshotande.	 FÖRSIKTIGHET Om uppmaningen FÖRSIKTIGHET inte åtföljs finns det risk för person- eller produktskador.
 Indikerar en förbjuden åtgärd.	 Indikerar en obligatorisk åtgärd som måste utföras.

FÖRSIKTIGHETSÅTGÄRDER

VARNING

Om enheten avger rök, luktar bränt eller ger ifrån sig ovanliga ljud skall alla strömanslutningar kopplas ur genast. Kontakta sedan din återförsäljare.

Försök att använda en enhet som är felaktig kan leda till brand, elektriska stötar eller skador på utrustning.

Använd den medföljande sladden och anslut den till ett standarduttag.

Försäkra dig om att du håller dig inom märkspänningen för sladden. Om detta inte åtföljs kan det orsaka brand eller elektriska stötar.

Strömtillförsel: 100-120/200-240 Vac 50/60Hz



Undvik att komma i kontakt med enheten med små föremål eller vätska.

Små föremål som av misstag faller in genom ventilationsöppningarna i kåpan eller spill kan orsaka brand, elektriska stötar eller skador på utrustning. Om ett föremål eller vätska hamnar innanför kåpan skall det kopplas ur omedelbart. Enheten skall kontrolleras av en behörig servicetekniker innan den används igen.



Använd enheten på ett lämpligt ställe.

Om detta inte åtföljs kan det orsaka brand, elektriska stötar eller skador på utrustning.

- Använd inte enheten utomhus.
- Använd inte enheten i fordon (fartyg, flygplan, tåg eller bilar etc.).
- Använd inte enheten i en dammig eller fuktig miljö.
- Placera inte på en plats där det kan skvätta vatten på skärmen (t.ex. badrum eller kök).
- Placera inte enheten så att ånga kommer direkt på skärmen.
- Placera inte enheten nära värmeelement eller luftfuktare.
- Placeras inte i en miljö med antändbara gaser.



Utrustningen måste vara ansluten till ett jordat uttag.

Om detta inte åtföljs kan det orsaka brand eller elektriska stötar.

Flourescerande lampor innehåller kvicksilver (produkterna med LED-lampor innehåller inte kvicksilver). Avfallshantera dem enligt lokala eller nationella föreskrifter.

FÖRSIKTIGHET



Blockera inte ventilationsöppningarna i kåpan.



- Placera inga föremål på ventilationsöppningarna.
 - Installera inte enheten i ett slutet utrymme.
 - Använd inte enheten liggande eller upp och ner.
- Genom att blockera ventilationsöppningarna förhindras tillräckligt luftflöde vilket kan orsaka brand, elektriska stötar eller skada på utrustning.



Använd ett strömuttag som är lätt att komma åt.

Detta säkerställer att det är lätt att koppla ur enheten om det skulle uppstå problem.

Om installationshandboken och bruksanvisningen

 Installationshandboken (denna handbok)	Beskriver grundinformation från anslutning av monitorn till en dator till användning av skärmen.
 Bruksanvisning (PDF-fil på CD-skivan*)	Beskriver applikationsinformation så som bildjusteringar, inställningar och specifikationer.

* Kräver att Adobe Reader är installerat.

Pdf-filerna som medföljer finns endast på engelska, tyska, franska och kinesiska

• Produktspecifikationerna varierar i olika försäljningsområden. Kontrollera att manualen är skriven på språket i inköpsområdet.

Förpackningens innehåll

Kontrollera att följande artiklar finns i förpackningen. Om någonting saknas skall du kontakta din lokala återförsäljare.

OBS!

- Behåll kartongen och emballage för framtida förflyttningar av skärmen.

- Monitor
- Nätsladd

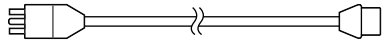

- Digital signalkabel: FD-C39

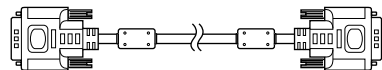

- Analog signalkabel: MD-C87

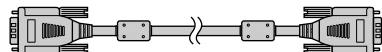

- Kabel med ministereokontakt

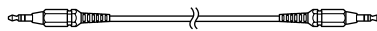

- EIZO LCD Utility Disk (CD-skiva)
 - Bruksanvisning
- Installationshandboken (denna handbok)
- Garantisedel
- Återvinningsinformation
- Monteringskruvar (M4 x 12, 4 st)

Reglage och funktioner

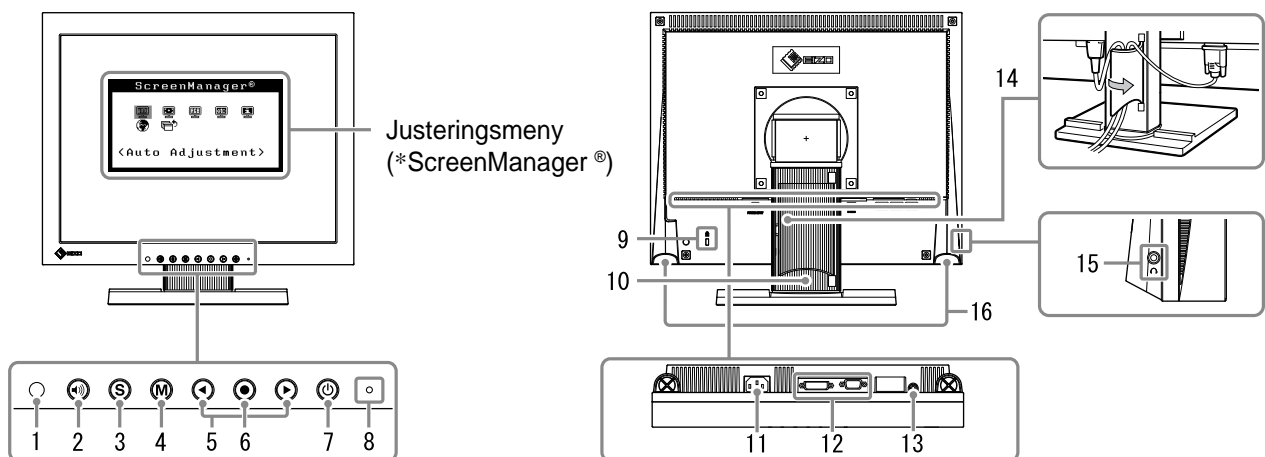

1	Sensor	Sensorn känner av omgivande ljusstyrka. Funktion för ljusstyrkereglering (sidan 5)
2	Knappar för reglering av volymen	Visar menyn för inställning av ljusstyrka (sidan 4).
3	Knapp för val av signalingång	Växlar mellan ingångssignalerna om två datorer är anslutna till skärmen.
4	Lägesknapp	Visar läget FineContrast (sidan 4).
5	Manöverknappar (vänster, höger)	<ul style="list-style-type: none"> • Visar skärmen för ljusstyrka (sidan 5). • Väljer ett justeringsalternativ eller ökar/minskar justerade värden i avancerade justeringar i menyn Justeringar (sidan 5).
6	Knappen Enter	Visar menyn Justeringar och bestämmer alternativ på skärmen och sparar justerade värden.
7	Strömbrytaren	Slår på och stänger av strömmen.
8	Strömindikator	Visar skärmens driftsstatus. Blå: Skärmen används Orange: Energisparläge Av: Strömmen är av
9	Uttag för säkerhetslås	Kompatibelt med Kensington MicroSaver-säkerhetssystem.
10	Stativ	Används för att ställa in höjd och vinkel för monitorns skärm.
11	Nätanslutning	Inkoppling till strömkällan.
12	Signalingångar	Vänster: DVI-D-anslutning/Höger: 15-pinnarsanslutning för D-Sub mini.
13	Ingång för ministereokontakt	Ansluter kabeln för ministereokontakten.
14	Kabelhållare	Täcker skärmens kablar.
15	Hörlursanslutning	Ansluter hörlurarna.
16	Högtalare	Källa för audioutgång.

*ScreenManager® är ett smeknamn för EIZO's justeringsmeny. (För information om hur du använder ScreenManager, se bruksanvisningen på CD-skivan.)

Att ansluta kablarna

Observera

- När du byter ut en befintlig skärm mot S1501-B skall du försäkra dig om att du ändrar datorns inställningar för upplösning och vertikal frekvens till de som är tillgängliga för S1501-B genom att se till upplösningstabellen (baksidan av omslagssidan) innan du ansluter datorn.

OBS!

- När du ansluter två datorer till monitorn skall du se användarmanualen på CD-skivan.

- 1 Kontrollera att monitorn och datorn är avstängda.**
- 2 Anslut monitorn till datorn med en signalkabel som passar anslutningarna.**
Efter att du anslutit kabelanslutningarna skall du dra åt skruvarna för att säkra anslutningen.

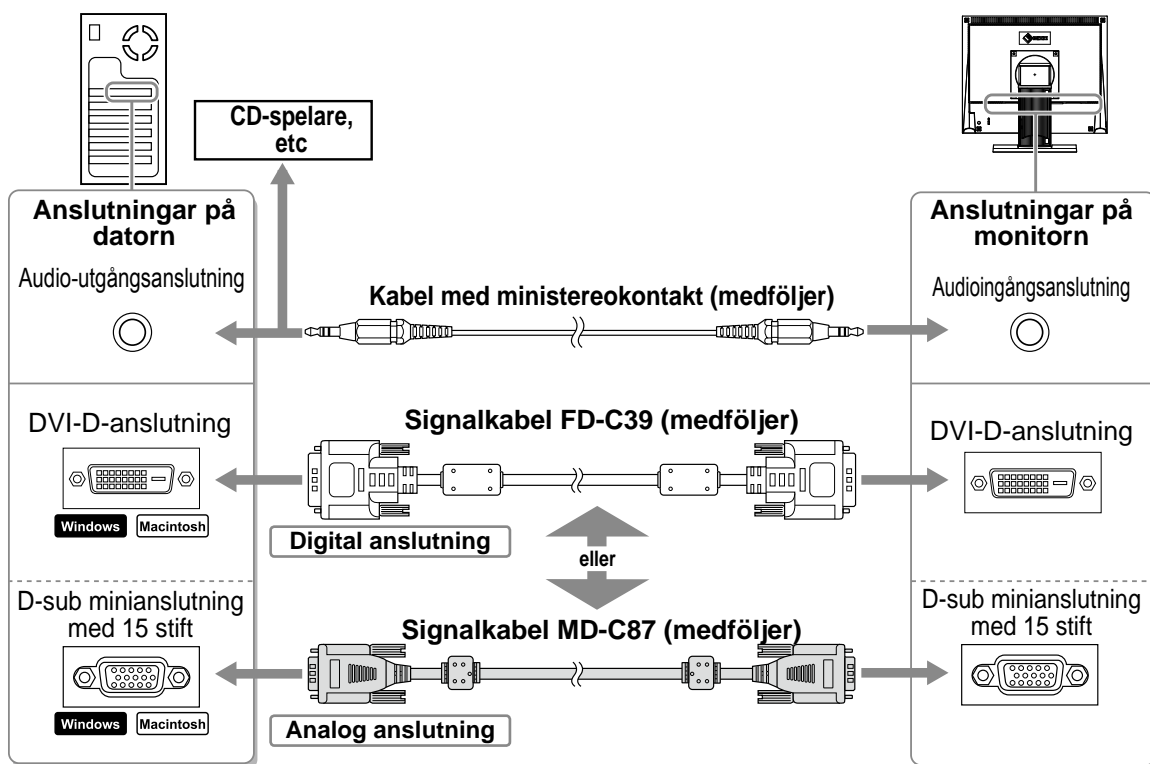

- 3 Koppla in nätsladden i ett vägguttag och till strömanslutningen på skärmen.**

Justera skärmhöjd och vinkel

Justera skärmhöjd, lutning och vridning av skärmen till bästa läge för arbete.

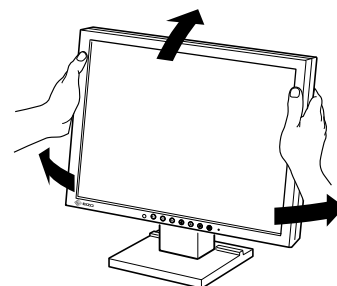

Visa skärmen

1 Tryck på för att slå på skärmen.

Skärmens strömindikator lyser blått.

2 Sätt på datorn.

Skärmbilden visas.

När datorn och skärmen slås på för första gången med analog signal kommer funktionen med automatisk justering automatiskt att justera tid, fasfrekvens och visningplacering.

Observera

- Stäng av monitorn och datorn när du använt dem. Genom att dra ut nätsladden stängs monitorns strömförsörjning helt.

Justera högtalarvolymen

1 Tryck på .

Justeringen för högtalarvolymen visas på skärmen.

2 Justera högtalarvolymen med eller .

Skärmen för justering av högtalarvolym

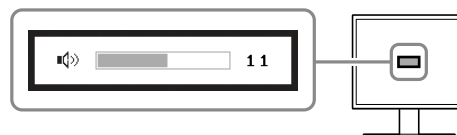

Välja skärmläge

FineContrast möjliggör för dig att enkelt välja bästa skärmvisningsläge i förhållande till monitorns användning. För information om funktionen FineContrast, se bruksanvisningen på CD-skivan.

Läget FineContrast

Custom (Anpassat)	För att göra önskade inställningar.
sRGB	För att göra färganpassning med sRGB-kompatibla kringutrustningar.
Text	Passar för att visa ordbehandlings- eller kalkylprogram.

1 Tryck på .

Läget FineContrast visas.

2 Tryck på igen medan läget FineContrast (Kontrastförval) visas.

Varje gång du trycker på knappen ändras läget på skärmen (se tabellen lägen för FineContrast).

3 Tryck på i önskat läge.

Det valda läget väljs.

Lägesnamnet FineContrast

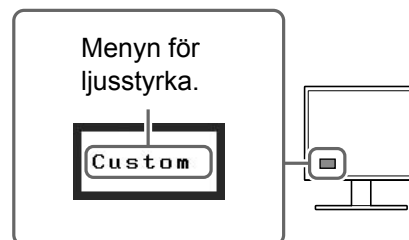

Ställa in skärmens ljusstyrka

1 Tryck på ◀ eller ▶.

Fönstret för justering av ljusstyrka visas.

2 Justera ljusstyrkan med ◀ eller ▶.

Tryck på ▶ för att öka skärmens ljusstyrka eller på ◀ för att minska.

Fönstret för justering av ljusstyrka

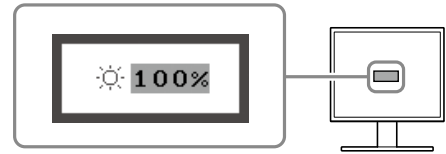

OBS!

- Sensorn på skärmens framsida avkänner den omgivande ljusstyrkan och justerar skärmens ljusstyrka automatiskt och bekvämt med funktionen BrightRegulator. Mer information finns i Bruksanvisningen som ligger på CD ROM-skivan.

Att genomföra avancerade inställningar/justeringar

Avancerade justeringar gällande skärm eller färg och andra inställningar är tillgängliga via justeringsmenyn. För information om justeringsfunktionerna, se bruksanvisningen på CD-skivan.

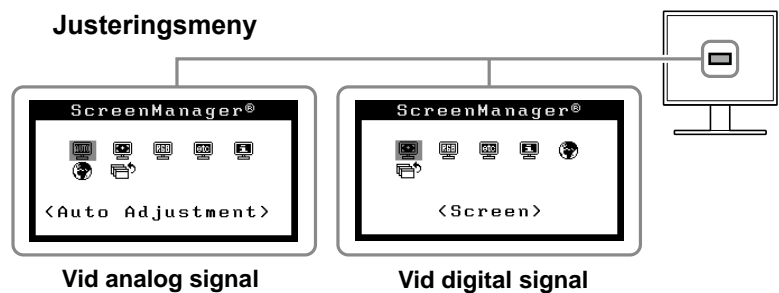



Grundinställningarna och justeringarna är färdiga. För avancerade inställningar/justeringar, se bruksanvisningen på CD-skivan.

Ingen bild visas

Om det inte visas någon bild på monitorn efter att du genomfört följande åtgärder skall du kontakta din lokala återförsäljare.



1. Kontrollera strömindikatorn.

Symptom	Status	Möjlig orsak och åtgärd
Ingen bild	Strömindikatorn tänds inte.	Kontrollera att nätsladden är riktigt ansluten. Tryck på  .
	Strömindikatorn lyser blått.	Kontrollera inställningen för <Färgdynamik>*.
	Strömindikatorn lyser orange.	Växla inkommande signal genom att trycka på  .
		Tryck på valfri tangent eller klicka med musen. Sätt på datorn.

* Mer information om justering av färgdynamik finns i bruksanvisningen på CD-skivan.

2. Kontrollera felmeddelandet på skärmen.

Dessa meddelanden visas när den inkommande signalen är felaktig även om monitorn fungerar.

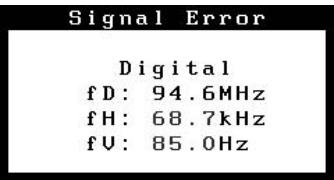

Symptom	Status	Möjlig orsak och åtgärd
	Den inkommande signalen mottas inte.	Kontrollera att datorn är påslagen. Kontrollera att signalkabeln är riktigt ansluten till datorn. Växla inkommande signal genom att trycka på  .
	Signalfrekvensen är utanför specifikationerna. Felaktig signalfrekvens visas i rött.	Ändra läge till ett passande genom att använda grafikkortets mjukvara. Se grafikkortets bruksanvisning för ytterligare information.

FlexScan S1501-B

Έγχρωμη οθόνη LCD

ΣΥΜΒΟΛΑ ΑΣΦΑΛΕΙΑΣ

Σε αυτό το εγχειρίδιο χρησιμοποιούνται τα παρακάτω σύμβολα ασφαλείας. Καταδεικνύουν σημαντικές πληροφορίες. Διαβάστε τις με προσοχή.

 ΠΡΟΕΙΔΟΠΟΙΗΣΗ Αν δεν συμμορφωθείτε με τις πληροφορίες μιας ΠΡΟΕΙΔΟΠΟΙΗΣΗ μπορεί να προκληθεί σοβαρός τραυματισμός ή κίνδυνος για τη ζωή.	 ΠΡΟΣΟΧΗ Αν δεν συμμορφωθείτε με τις πληροφορίες κάτω από τον τίτλο ΠΡΟΣΟΧΗ, μπορεί να προκληθούν μικροτραυματισμοί ή/και ζημιές στην ιδιοκτησία σας ή στο προϊόν.
 Δηλώνει μια ενέργεια που απαγορεύεται.	 Δηλώνει μια υποχρεωτική ενέργεια στην οποία πρέπει να προβείτε.

ΠΡΟΦΥΛΑΞΕΙΣ



ΠΡΟΕΙΔΟΠΟΙΗΣΗ

Αν από τη μονάδα αρχίζει να βγαίνει καπνός, ή αν η μονάδα μυρίζει σαν να καίγεται ή κάνει παράξενους θορύβους, αποσυνδέστε αμέσως όλες τις συνδέσεις τροφοδοσίας και επικοινωνήστε με τον αντιπρόσωπο για βοήθεια.

Αν επιχειρήσετε να χρησιμοποιήσετε μια μονάδα που δυσλειτουργεί, μπορεί να προκληθεί πυρκαγιά, ηλεκτροπληξία ή ζημιά στον εξοπλισμό.

Χρησιμοποιήστε το καλώδιο τροφοδοσίας που περιλαμβάνεται στη συσκευασία και συνδέστε τη μονάδα με την τυποποιημένη πρίζα ρεύματος της χώρας σας.

Βεβαιωθείτε ότι χρησιμοποιείτε την ονομαστική τάση του καλωδίου τροφοδοσίας. Στην αντίθετη περίπτωση μπορεί να προκληθεί πυρκαγιά ή ηλεκτροπληξία. Παροχή ρεύματος: 100-120/200-240 Vac 50/60Hz



Κρατήστε μικρά αντικείμενα ή υγρά μακριά από τη μονάδα.

Μικρά αντικείμενα που μπορεί να πέσουν κατά λάθος μέσα στις σχισμές αερισμού και να μπουν στο περίβλημα ή υγρά που θα χυθούν σε αυτό μπορεί να έχουν ως αποτέλεσμα πυρκαγιά, ηλεκτροπληξία ή ζημιά στον εξοπλισμό. Αν κάποιο αντικείμενο ή υγρό πέσει ή χυθεί μέσα στο περίβλημα, αποσυνδέστε αμέσως τη μονάδα από το ρεύμα. Αναθέστε τον έλεγχο της μονάδας σε εξειδικευμένο τεχνικό συντήρησης πριν να τη χρησιμοποιήσετε ξανά.



Χρησιμοποιήστε τη μονάδα σε κατάλληλο χώρο.

Στην αντίθετη περίπτωση μπορεί να προκληθεί πυρκαγιά, ηλεκτροπληξία ή ζημιά στον εξοπλισμό.

- Μην την τοποθετείτε σε εξωτερικό χώρο.
- Μην την τοποθετείτε σε μεταφορικό μέσο (πλοίο, αεροσκάφος, τρένο, αυτοκίνητο κ.λπ.)
- Μην την τοποθετείτε σε περιβάλλον με σκόνη ή υγρασία.
- Μην το τοποθετείτε σε μέρος όπου μπορεί να βραχεί η οθόνη (μπάνιο, κουζίνα, κτλ).
- Μην την τοποθετείτε σε χώρο όπου κατευθύνεται απευθείας ατμός προς την οθόνη.
- Μην την τοποθετείτε κοντά σε συσκευές παραγωγής θερμότητας ή υγραντήρα.
- Μην τοποθετείτε τη μονάδα σε περιβάλλον με εύφλεκτα αέρια.



Ο εξοπλισμός πρέπει να συνδέεται με γειωμένη πρίζα.

Στην αντίθετη περίπτωση μπορεί να προκληθεί πυρκαγιά ή ηλεκτροπληξία.

Οι λάμπες φθορίου περιέχουν υδράργυρο (τα προϊόντα που έχουν λάμπες οπίσθιου φωτισμού LED δεν περιέχουν υδράργυρο), απορρίψτε τις σύμφωνα με την τοπική ή κρατική νομοθεσία.



ΠΡΟΣΟΧΗ



Μην φράζετε τις σχισμές αερισμού του περιβλήματος.

- Μην τοποθετείτε αντικείμενα πάνω στις σχισμές αερισμού.
- Μην εγκαθιστάτε τη μονάδα σε κλειστό χώρο.
- Μην χρησιμοποιείτε τη μονάδα όταν είναι πεσμένη ή αναποδογυρισμένη.



Το φράξιμο των σχισμών αερισμού εμποδίζει τη σωστή ροή του αέρα και ενδέχεται να προκαλέσει πυρκαγιά, ηλεκτροπληξία ή ζημιά στον εξοπλισμό.



Να χρησιμοποιείτε πρίζα με εύκολη πρόσβαση.

Με αυτόν τον τρόπο διασφαλίζεται η δυνατότητα άμεσης αποσύνδεσης της μονάδας σε περίπτωση προβλήματος.

Σχετικά με το εγχειρίδιο Εγκατάστασης και το Εγχειρίδιο χρήσης

 Εγχειρίδιο εγκατάστασης (Το παρόν Εγχειρίδιο)	Περιγράφει βασικές πληροφορίες, από τη σύνδεση της οθόνης με υπολογιστή έως τη χρήση της οθόνης.
 Εγχειρίδιο χρήστη (Αρχείο PDF στο CD-ROM*)	Περιέχει πληροφορίες για την εφαρμογή, όπως είναι οι ρυθμίσεις της οθόνης, οι προσαρμογές και οι προδιαγραφές.

* Απαιτείται η εγκατάσταση του Adobe Reader.

Παρέχονται αρχεία PDF μόνο στην αγγλική, τη γερμανική, τη γαλλική και την κινεζική γλώσσα.

• Οι προδιαγραφές των προϊόντων μπορεί να ποικίλλουν ανάλογα με τις περιοχές πώλησης. Βεβαιωθείτε ότι το παρόν εγχειρίδιο είναι στη γλώσσα που αντιστοιχεί στην περιοχή αγοράς.

Περιεχόμενα συσκευασίας

Ελέγξτε αν υπάρχουν όλα τα παρακάτω αντικείμενα περιλαμβάνονται στη συσκευασία. Αν κάποιο από τα αντικείμενα λείπει ή παρουσιάζει φθορά, επικοινωνήστε με τον τοπικό αντιπρόσωπο.

ΣΗΜΕΙΩΣΗ

• Διατηρήστε το κουτί της συσκευασίας για μελλοντική μετακίνηση ή μεταφορά της οθόνης.

- Οθόνη
- Καλώδιο ρεύματος

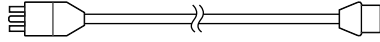

- Καλώδιο ψηφιακού σήματος: FD-C39

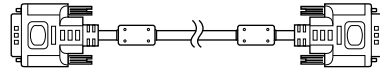

- Καλώδιο αναλογικού σήματος: MD-C87

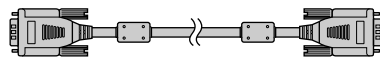

- Καλώδιο μίνι υποδοχής για στερεοφωνικό

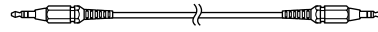

- EIZO LCD Utility Disk (CD-ROM)
 - Εγχειρίδιο χρήστη
- Εγχειρίδιο εγκατάστασης (το παρόν εγχειρίδιο)
- Περιορισμένη εγγύηση
- Πληροφορίες ανακύκλωσης
- Βίδες στερέωσης (M4 x 12, 4 τεμάχια)

Χειριστήρια και λειτουργίες

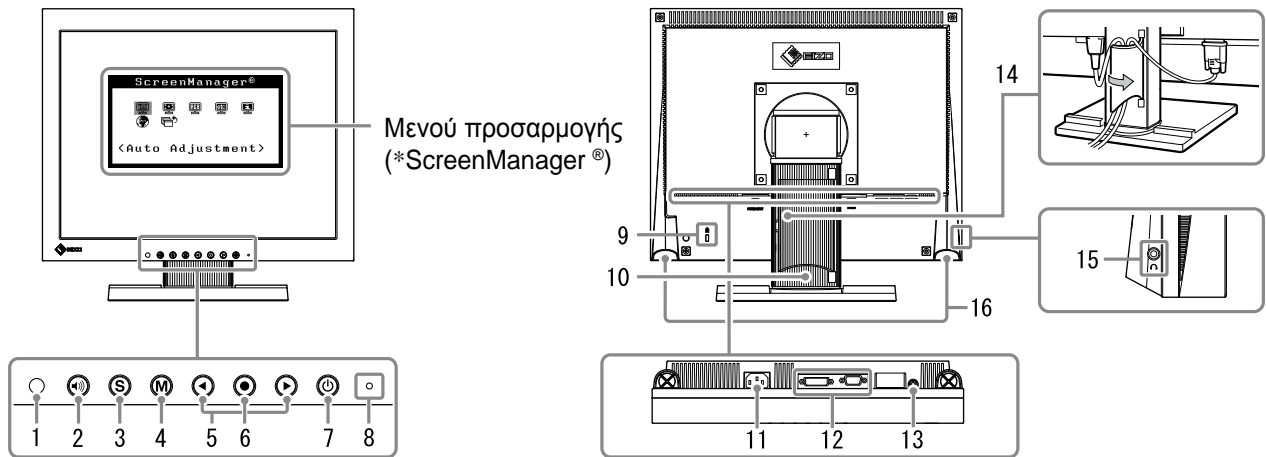

Μενού προσαρμογής (*ScreenManager®)

1	Αισθητήρας	Ο αισθητήρας ανιχνεύει τη φωτεινότητα του περιβάλλοντος. Λειτουργία BrightRegulator (σελίδα 5)
2	Κουμπιά ελέγχου έντασης	Εμφανίζει το μενού ρύθμισης έντασης του ήχου (σελίδα 4).
3	Κουμπί επιλογής σήματος εισόδου	Αλλάζει τα σήματα εισόδου σε περίπτωση σύνδεσης δύο υπολογιστών με την οθόνη.
4	Κουμπί λειτουργίας	Εμφανίζει τη λειτουργία FineContrast (σελίδα 4).
5	Κουμπιά ελέγχου (Αριστερά, Δεξιά)	<ul style="list-style-type: none"> • Εμφανίζει το παράθυρο ρύθμισης φωτεινότητας (σελίδα 5). • Επιλέγει ένα αντικείμενο ρύθμισης ή αυξάνει/μειώνει τις προσαρμοσμένες τιμές για σύνθετες ρυθμίσεις με χρήση του μενού ρυθμίσεων (σελίδα 5).
6	Κουμπί Enter	Προβάλλει το μενού ρυθμίσεων, καθορίζει τα αντικείμενα στην οθόνη του μενού και αποθηκεύει τις προσαρμοσμένες τιμές.
7	Κουμπί τροφοδοσίας	Ανάβει και σβήνει τη μονάδα.
8	Ενδεικτικό τροφοδοσίας	Δηλώνει την κατάσταση λειτουργίας της οθόνης. Μπλε: Σε λειτουργία Πορτοκαλί: Εξοικονόμηση ενέργειας Σβηστό: Εκτός λειτουργίας
9	Σχισμή κλειδώματος ασφαλείας	Υποστηρίζει το σύστημα ασφαλείας Kensington's MicroSaver.
10	Βάση	Χρησιμοποιείται για τη ρύθμιση του ύψους και της γωνίας κλίσης της οθόνης.
11	Υποδοχή τροφοδοσίας	Συνδέει την υποδοχή τροφοδοσίας.
12	Υποδοχές σήματος εισόδου	Αριστερά: Υποδοχή DVI-D/Δεξιά: Υποδοχή D-Sub mini 15 ακίδων.
13	Μίνι υποδοχή για στερεοφωνικό	Συνδέει το καλώδιο μίνι υποδοχής για στερεοφωνικό.
14	Θήκη καλωδίου	Καλύπτει τα καλώδια της οθόνης.
15	Υποδοχή ακουστικού	Συνδέει τα ακουστικά.
16	Ηχείο	Παράγει τον ήχο.

* Η ονομασία ScreenManager® είναι ένα όνομα του EIZO για το μενού ρυθμίσεων. (Για πληροφορίες σχετικά με τη χρήση του ScreenManager, ανατρέξτε στο Εγχειρίδιο Χρήστη στο CD-ROM.)

Σύνδεση καλωδίων

Προσοχή

- Κατά την αντικατάσταση της ήδη υπάρχουσας οθόνης με μια οθόνη S1501-B, βεβαιωθείτε ότι έχετε αλλάξει τις ρυθμίσεις του υπολογιστή για την ανάλυση και την κατακόρυφη συχνότητα σε αυτές που είναι διαθέσιμες για την οθόνη S1501-B στον πίνακα ανάλυσης (στο οπισθόφυλλο) πριν να συνδέσετε τον υπολογιστή.

ΣΗΜΕΙΩΣΗ

- Κατά τη σύνδεση δύο υπολογιστών στην οθόνη, ανατρέξτε στο εγχειρίδιο χρήσης στο CD-ROM.

1 Βεβαιωθείτε ότι η οθόνη και ο υπολογιστής δεν είναι σε λειτουργία.

2 Συνδέστε την οθόνη στον υπολογιστή με ένα καλώδιο σήματος που ταιριάζει με τις υποδοχές.

Αφού συνδέσετε τις υποδοχές των καλωδίων, σφίξτε τις βίδες των υποδοχών για να ασφαλίσετε την ένωση.

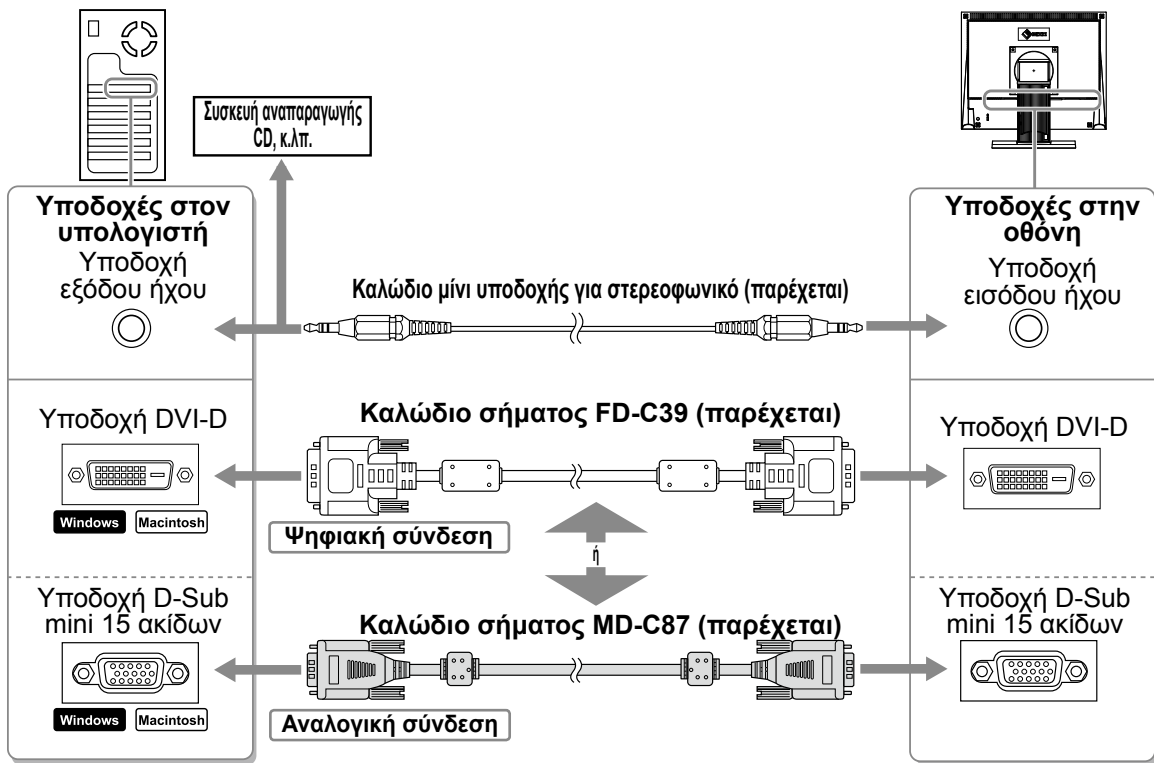

3 Συνδέστε το καλώδιο τροφοδοσίας στην υποδοχή τροφοδοσίας στην οθόνη.

Ρύθμιση του ύψους και της γωνίας κλίσης

Ρυθμίστε το ύψος της οθόνης, την κλίση και την οριζόντια περιστροφή της στην καταλληλότερη θέση εργασίας.

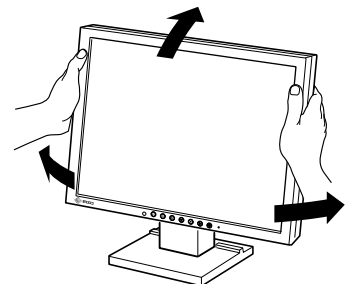

Εμφάνιση της οθόνης

1 Πατήστε το για να ανοίξετε την οθόνη.

Το ενδεικτικό τροφοδοσίας της οθόνης είναι μπλε.

2 Ανάψτε τον υπολογιστή.

Εμφανίζεται η εικόνα της οθόνης.

Όταν ανάβετε την οθόνη και τον υπολογιστή για πρώτη φορά με το αναλογικό σήμα, θα ενεργοποιηθεί η λειτουργία αυτόματης ρύθμισης για να ρυθμίσει αυτόματα τον οριζόντιο και κατακόρυφο συγχρονισμό καθώς και τη θέση της οθόνης.

Προσοχή

- Κλείστε την οθόνη και τον υπολογιστή μετά τη χρήση. Η αφαίρεση του καλωδίου τροφοδοσίας διακόπτει την παροχή ρεύματος στην οθόνη.

Ρύθμιση έντασης ήχου του ηχείου

1 Πατήστε το .

Θα εμφανιστεί η οθόνη ρύθμισης της έντασης ήχου του ηχείου.

2 Ρυθμίστε την ένταση ήχου του ηχείου με το ή το .

Οθόνη ρύθμισης έντασης ήχου του ηχείου

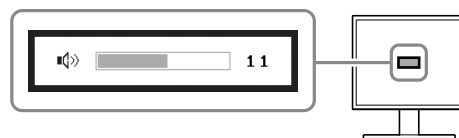

Επιλογή λειτουργίας οθόνης

Η λειτουργία FineContrast (αντίθεση ακριβείας) σας επιτρέπει να διαλέγετε με ευκολία την καλύτερη λειτουργία οθόνης σύμφωνα με την εφαρμογή της οθόνης.

Για λεπτομέρειες σχετικά με τη λειτουργία FineContrast, ανατρέξτε στο εγχειρίδιο χρήσης στο CD-ROM.

Λειτουργία FineContrast

Custom (Προσαρμοσμένη)	Για ρύθμιση σύμφωνα με τις προτιμήσεις σας.
sRGB	Κατάλληλη για ταίριασμα χρωμάτων με περιφερειακά με υποστήριξη sRGB.
Text (Κείμενο)	Κατάλληλη για εμφάνιση κειμένου σε λογισμικό επεξεργασίας κειμένου ή λογιστικών φύλλων.

1 Πατήστε το .

Εμφανίζεται η λειτουργία FineContrast.

2 Πατήστε ξανά ενώ το μενού FineContrast εμφανίζεται στην οθόνη.

Κάθε φορά που πατάτε το κουμπί, αλλάζει ο τρόπος λειτουργίας στην οθόνη. (Ανατρέξτε στον πίνακα της λειτουργίας FineContrast.)

3 Πατήστε το για να επιλέξετε τη λειτουργία που θέλετε.

Η επιλεγμένη λειτουργία έχει ρυθμιστεί.

Όνομα λειτουργίας FineContrast

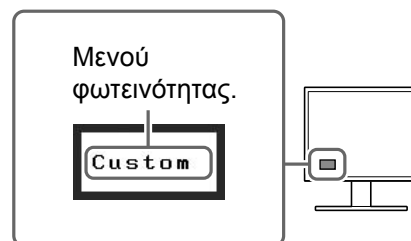

Ρύθμιση φωτεινότητας

1 Πατήστε το ◀ ή το ▶.

Εμφανίζεται το παράθυρο ρύθμισης φωτεινότητας.

2 Ρυθμίστε τη φωτεινότητα με το ◀ ή το ▶.

Πατήστε το ▶ για να αυξήσετε τη φωτεινότητα της οθόνης ή το ◀ για να τη μειώσετε.

Παράθυρο ρύθμισης φωτεινότητας

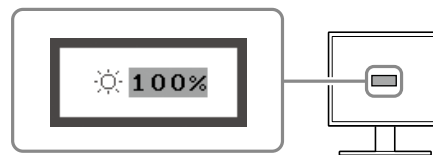

ΣΗΜΕΙΩΣΗ

- Ο αισθητήρας στο μπροστινό μέρος της οθόνης εντοπίζει τη φωτεινότητα του περιβάλλοντος και ρυθμίζει αυτόματα τη φωτεινότητα της οθόνης με τη λειτουργία BrightRegulator. Για λεπτομέρειες, ανατρέξτε στο Εγχειρίδιο χρήστη στο CD-ROM.

Εκτέλεση ρυθμίσεων για προχωρημένους/Ρύθμιση

Οι σύνθετες ρυθμίσεις για την οθόνη ή το χρώμα και άλλες επιλογές είναι διαθέσιμες από το Μενού ρυθμίσεων. Για λεπτομέρειες σχετικά με κάθε λειτουργία προσαρμογής, ανατρέξτε στο εγχειρίδιο χρήσης στο CD-ROM.

Μενού προσαρμογής

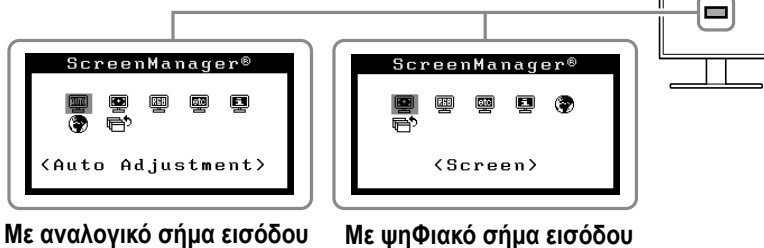



Οι βασικές προσαρμογές και ρυθμίσεις έχουν ολοκληρωθεί. Για ρυθμίσεις/προσαρμογές για προχωρημένους, ανατρέξτε στο εγχειρίδιο χρήσης στο CD-ROM.

Πρόβλημα "Καθόλου εικόνα"

Αν δεν εμφανίζεται εικόνα στην οθόνη ακόμη και μετά την εφαρμογή των προτεινόμενων λύσεων, επικοινωνήστε με τον τοπικό αντιπρόσωπο.



1. Ελέγξτε το ενδεικτικό τροφοδοσίας.

Σύμπτωμα	Κατάσταση	Πιθανή αιτία και λύση
Δεν υπάρχει εικόνα	Το ενδεικτικό τροφοδοσίας δεν ανάβει.	Βεβαιωθείτε ότι το καλώδιο τροφοδοσίας είναι συνδεδεμένο σωστά. Πατήστε το  .
	Το ενδεικτικό τροφοδοσίας είναι μπλε.	Ελέγξτε τη ρύθμιση <Gain> (Ενίσχυση)*.
	Το ενδεικτικό τροφοδοσίας είναι πορτοκαλί.	Αλλάξτε το σήμα εισόδου πατώντας το  Πατήστε ένα πλήκτρο του πληκτρολογίου ή κάντε κλικ με το ποντίκι. Ανάψτε τον υπολογιστή.

* Για λεπτομέρειες σχετικά με τη ρύθμιση της ενίσχυσης, ανατρέξτε στο Εγχειρίδιο χρήστη στο CD-ROM.

2. Δείτε το μήνυμα σφάλματος στην οθόνη.

Τα μηνύματα αυτά εμφανίζονται στην οθόνη όταν το μήνυμα εισόδου είναι εσφαλμένο ακόμα και αν η οθόνη λειτουργεί.

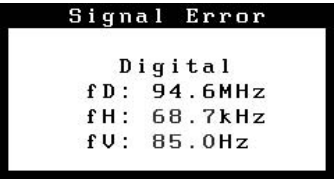
Σύμπτωμα	Κατάσταση	Πιθανή αιτία και λύση
	Δεν γίνεται λήψη του σήματος εισόδου.	Ελέγξτε ότι ο υπολογιστής είναι αναμμένος. Ελέγξτε ότι το καλώδιο σήματος είναι συνδεδεμένο σωστά στον υπολογιστή. Αλλάξτε το σήμα εισόδου πατώντας το  .
	Η συχνότητα του σήματος είναι εκτός των προδιαγραφών. Η εσφαλμένη συχνότητα σήματος εμφανίζεται με κόκκινο χρώμα.	Αλλάξτε τη λειτουργία σε μια κατάλληλη χρησιμοποιώντας το βοηθητικό πρόγραμμα της κάρτας γραφικών. Για λεπτομέρειες ανατρέξτε στο εγχειρίδιο της κάρτας γραφικών.

FlexScan® S1501-B

Цветной жидкокристаллический монитор

ПРЕДУПРЕДИТЕЛЬНЫЕ СИМВОЛЫ

В данном руководстве используются следующие предупредительные символы. Они указывают на важную информацию. Пожалуйста, уделяйте ей должное внимание.

	ПРЕДУПРЕЖДЕНИЕ Пренебрежение информацией, относящейся к символу “ПРЕДУПРЕЖДЕНИЕ”, может привести к серьезной травме или угрозе жизни.		ВНИМАНИЕ Пренебрежение информацией, относящейся к символу “ВНИМАНИЕ”, может привести к травме средней тяжести и/или материальному ущербу либо повреждению устройства.
	Обозначает запрещенное действие.		Обозначает действие, обязательное для выполнения.

МЕРЫ ПРЕДОСТОРОЖНОСТИ

ПРЕДУПРЕЖДЕНИЕ

При появлении дыма, исходящего из устройства, запаха гари или необычных звуков немедленно обесточьте устройство и обратитесь к продавцу за помощью.

Попытка эксплуатации неисправного устройства может привести к пожару, поражению электрическим током или повреждению оборудования.

Используйте входящий в комплект шнур питания, подключаемый к стандартной для вашей страны штепсельной розетке.

Убедитесь в соблюдении пределов номинального напряжения, на которое рассчитан шнур питания. Невыполнение этого требования может привести к пожару или поражению электрическим током.
Источник питания: 100-120/200-240 В 50/60 Гц

Храните мелкие предметы и жидкости вдали от устройства.

Случайное попадание мелких предметов или пролитой жидкости внутрь корпуса через вентиляционные отверстия может привести к пожару, поражению электрическим током или повреждению оборудования. В случае попадания какого-либо предмета или жидкости внутрь корпуса немедленно обесточьте устройство. Перед последующей эксплуатацией обратитесь к квалифицированному специалисту по ремонту и техническому обслуживанию для выполнения проверки.

Используйте устройство в соответствующем месте.

Невыполнение этого требования может привести к пожару, поражению электрическим током или повреждению оборудования.

- Не устанавливайте на открытом воздухе.
- Не устанавливайте в транспортных средствах (на кораблях, в самолетах, поездах, автомобилях и т. д.).
- Не устанавливайте в пыльных и влажных местах.
- Не устанавливайте монитор в месте, где на экран может попасть вода (ванная комната, кухня и т. д.).
- Не устанавливайте в месте, где экран подвержен прямому действию пара.
- Не устанавливайте вблизи устройств, выделяющих тепло, или увлажнителя.
- Не устанавливайте устройство в среде с горючим газом.

Оборудование должно быть подключено к заземленной штепсельной розетке питающей сети.

Невыполнение этого требования может привести к пожару или поражению электрическим током.

Во флуоресцентных лампах задней подсветки содержится ртуть (изделия, оснащенные светодиодными лампами задней подсветки, не содержат ртути). Утилизируйте их в соответствии с местными или федеральными законами.

ВНИМАНИЕ

Не закрывайте вентиляционные отверстия в корпусе.



- Не помещайте какие-либо предметы на вентиляционные отверстия.
- Не устанавливайте устройство в замкнутом пространстве.
- Не эксплуатируйте устройство в горизонтальном или перевернутом положении.

Закрытие вентиляционных отверстий нарушает правильный воздушный поток и может привести к пожару, поражению электрическим током или повреждению оборудования.

Используйте штепсельную розетку с возможностью легкого доступа.

Благодаря этому при необходимости можно будет быстро обесточить устройство в случае возникновения какой-либо проблемы.

О руководстве по установке и руководстве пользователя

	Руководство по установке (данное руководство)	Сведения об устройстве, начиная от подключения к компьютеру и заканчивая эксплуатацией.
	Руководство пользователя (в виде PDF-файла на CD-ROM*)	Указанная выше информация, а также сведения о настройке экрана, параметрах и технических условиях.

* Необходимо установить программу Adobe Reader.

На PDF-файлах имеются руководства только на английском, немецком, французском и китайском языках.

- Технические характеристики продукта различаются в зависимости от места продажи. Убедитесь, что прилагаемое руководство написано на языке страны, где было приобретено устройство.

Содержимое упаковки

Убедитесь, что все следующие компоненты имеются в упаковке. Пожалуйста, обращайтесь к продавцу за помощью, если что-либо из перечисленного ниже отсутствует или повреждено.

ПРИМЕЧАНИЕ

- Сохраните упаковку и материалы для будущего перемещения или перевозки монитора.

- Монитор
- Шнур питания

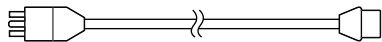

- Цифровой сигнальный кабель: FD-C39

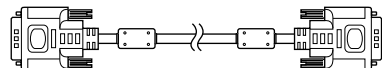

- Аналоговый сигнальный кабель: MD-C87

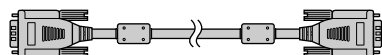

- Кабель с мини-разъемом стерео

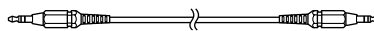

- EIZO LCD Utility Disk (CD-ROM)
 - Руководство пользователя
- Руководство по установке (данное руководство)
- Ограниченная гарантия
- Сведения по утилизации
- Крепежные винты (M4 x 12, 4 шт.)

Средства управления и их назначение

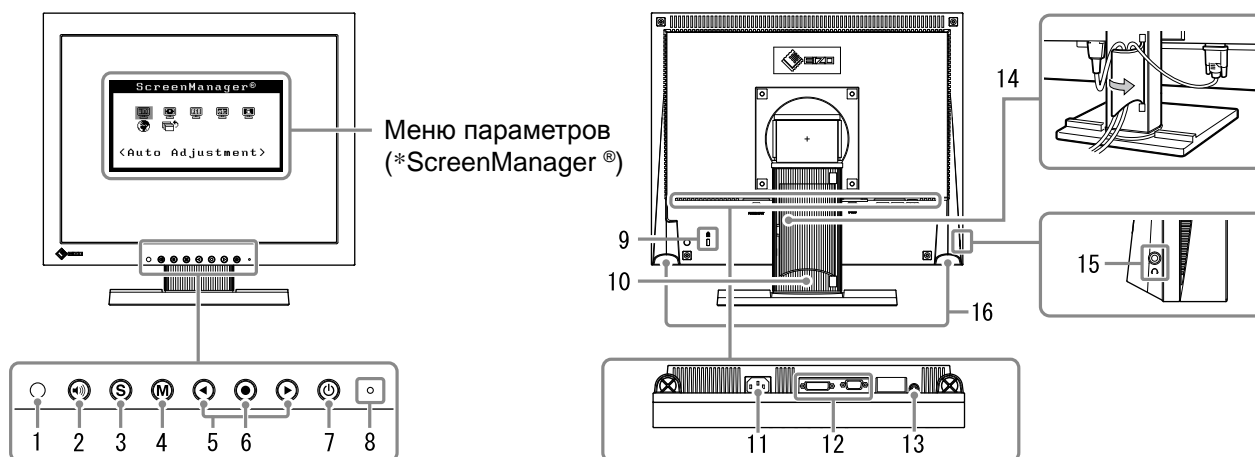

1	Датчик	Датчик определяет яркость наружного освещения. Функция регулятора яркости (стр. 5)
2	Кнопки регулировки громкости	Отображение меню настройки громкости (стр. 4).
3	Кнопка выбора входного сигнала	Переключение входных сигналов при подключении к двум компьютерам.
4	Кнопка режима	Отображение режима точной настройки контрастности FineContrast (стр. 4).
5	Кнопки управления (влево, вправо)	<ul style="list-style-type: none"> • Отображение экрана настройки яркости (стр. 5). • Выбор элемента настройки или увеличение/уменьшение настраиваемых значений для расширенных настроек в меню параметров (стр. 5).
6	Кнопка ввода	Отображение меню параметров, определение элемента в экране меню, а также сохранение настроенных значений.
7	Кнопка питания	Включение/выключение питания.
8	Индикатор питания	Показывает рабочее состояние монитора. Синий: рабочий режим Оранжевый: режим энергосбережения Не горит: питание выключено
9	Разъем для кодового замка	Поддерживает систему безопасности MicroSaver компании Kensington.
10	Стойка	Используется для регулировки высоты и угла наклона экрана монитора.
11	Разъем питания	Подключение разъема питания.
12	Разъемы для входных сигналов	Влево: Разъем DVI-D/Вправо: 15-штырьковый мини-разъем.
13	Мини-разъем стерео	Подключение кабеля с мини-разъемом стерео.
14	Держатель кабеля	Крышка для кабелей монитора.
15	Гнездо для наушников	Подключение наушников.
16	Громкоговоритель	Вывод аудиоисточника.

* ScreenManager® - это название EIZO для меню параметров. (Подробнее об использовании меню ScreenManager см. в руководстве пользователя на CD-ROM.)

Подключение кабелей

Внимание

- При замене текущего монитора на монитор S1501-B перед его подключением к компьютеру обязательно установите на компьютере такие параметры разрешения и частоты вертикальной развертки, которые подходят для монитора S1501-B, обратившись к таблице разрешений (на задней стороне обложки).

ПРИМЕЧАНИЕ

- При подключении двух компьютеров к монитору см. руководство пользователя на CD-ROM.

1 Убедитесь, что у монитора и компьютера выключено питание.

2 Подключите монитор к компьютеру, используя сигнальный кабель для соответствующих разъемов.

После подключения разъемов кабеля затяните винты разъемов, чтобы обеспечить надежное соединение.

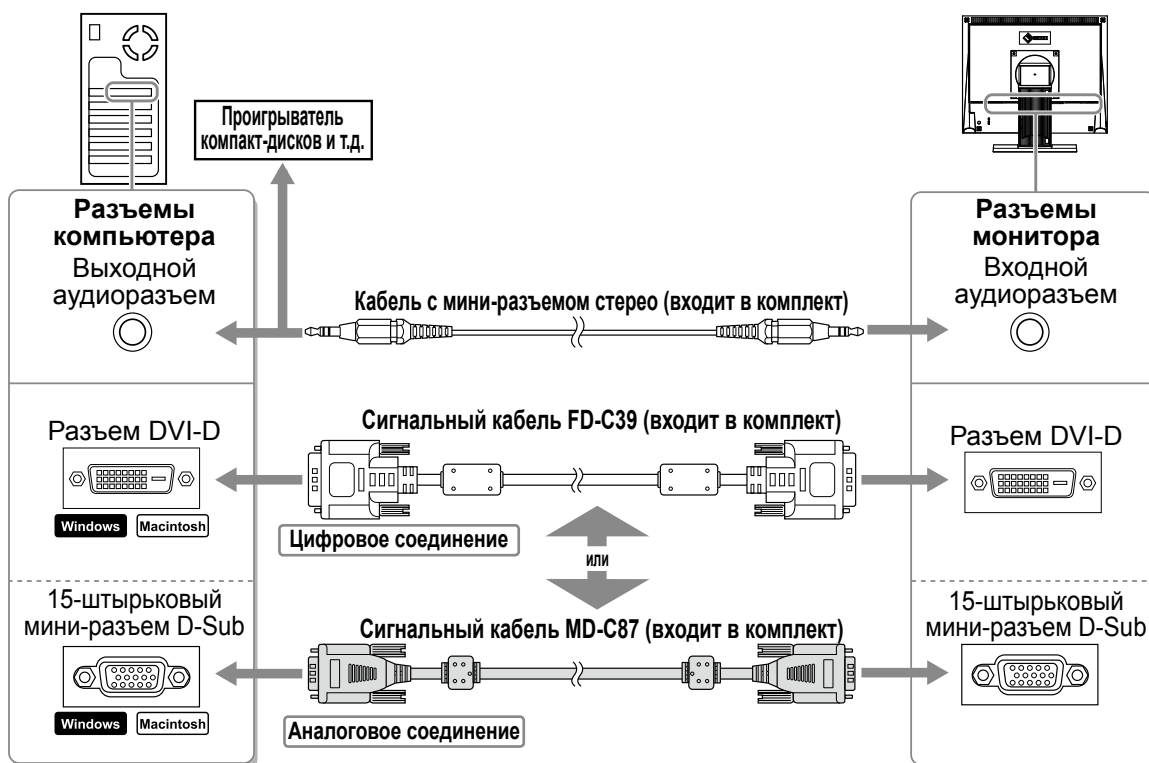

3 Подключите шнур питания к розетке и разъему питания, расположенному сзади монитора.

Регулировка высоты и угла наклона экрана

Возможна регулировка высоты, наклона и поворота экрана для достижения удобного для работы положения.

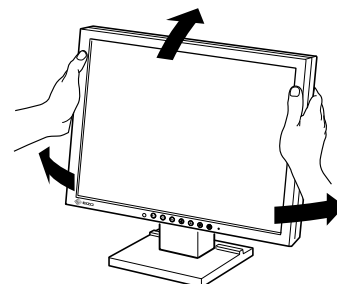

Отображение экрана

1 Нажмите кнопку , чтобы включить монитор.

Индикатор питания монитора загорается синим цветом.

2 Включите компьютер.

На экране появляется изображение.

При первом включении монитора и компьютера с помощью аналогового сигнала сработает функция автоматической настройки частоты, фазы и смещения изображения.

Внимание

- По окончании работы выключайте компьютер и монитор. При отсоединении шнура питания питание монитора полностью отключается.

Регулировка громкости громкоговорителя

1 Нажмите кнопку .

Появится экран настройки громкости громкоговорителя.

2 Настройте громкость громкоговорителя с помощью кнопки или .

Экран настройки громкости громкоговорителя

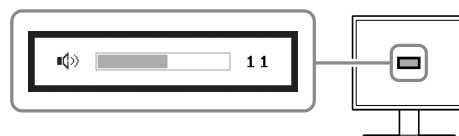

Выбор рабочего режима экрана

Функция точной настройки контраста FineContrast позволяет легко устанавливать наиболее подходящий режим отображения информации на экране.

Подробнее о функции точной настройки контраста FineContrast см. в руководстве пользователя на CD-ROM.

Режим точной настройки контраста FineContrast

Custom (Пользовательский)	Настройка параметров цвета согласно предпочтениям пользователя.
sRGB	Подходит для обеспечения соответствия цветов при использовании периферийных устройств, поддерживающих стандарт sRGB.
Text (Текст)	Подходит для отображения текста в текстовом процессоре или программе табличных вычислений.

1 Нажмите кнопку .

Появляется окно точной настройки контрастности FineContrast.

2 Снова нажмите кнопку во время отображения окна режима точной настройки контрастности FineContrast.

При каждом нажатии кнопки происходит изменение режима (см. "Режим точной настройки контраста FineContrast").

3 Выбрав нужный режим, нажмите кнопку .

Выбранный режим будет сохранен.

Отображение названия режима точной настройки контрастности FineContrast



Настройка яркости экрана

1 Нажмите кнопку ◀ или ▶.

Появится экран настройки яркости.

2 Отрегулируйте яркость с помощью кнопки

◀ или ▶.

Нажмите кнопку ▶ для увеличения или ◀ для уменьшения яркости экрана.

Экран настройки яркости

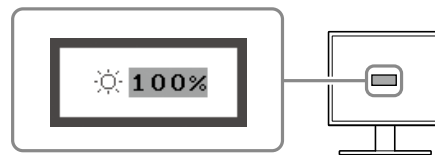

ПРИМЕЧАНИЕ

- Датчик на передней панели монитора определяет яркость наружного освещения и автоматически настраивает яркость экрана до комфортного уровня с помощью функции BrightRegulator. Подробнее см. В Руководстве пользователя на диске CD-ROM.

Выполнение дополнительных настроек/регулировок

В меню настройки можно выполнить дополнительные настройки экрана или цвета и другие настройки. Подробнее обо всех функциях настроек см. в руководстве пользователя на CD-ROM.

Меню настройки

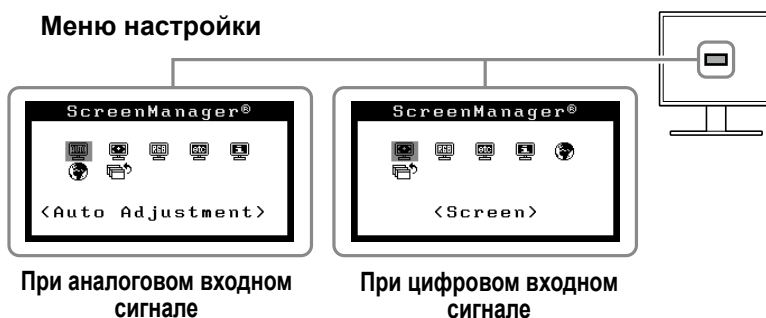



Теперь основные настройки и регулировки выполнены. Подробнее о дополнительных настройках/регулировках см. в руководстве пользователя на CD-ROM.

Отсутствует изображение на экране

Если проблема не будет устранена, несмотря на выполнение предлагаемых действий, обратитесь к продавцу.



1. Проверьте индикатор питания.

Проявление неисправности	Состояние	Причина и действия по устранению
Отсутствует изображение	Индикатор питания не горит.	Проверьте правильность подключения шнура питания. Нажмите кнопку  .
	Индикатор питания горит синим.	Проверьте настройку параметра <Gain> (усиления)*.
	Индикатор питания горит оранжевым цветом.	Попробуйте переключить входной сигнал нажатием кнопки  .
		Попробуйте нажать какую-либо клавишу на клавиатуре или щелкнуть кнопкой мыши. Попробуйте включить компьютер.

* Подробнее о настройке коэффициента усиления см. в руководстве пользователя на компакт-диске.

2. Проверка на экране сообщения об ошибке.

Эти сообщения появляются в случае некорректного входного сигнала, даже если монитор исправен.

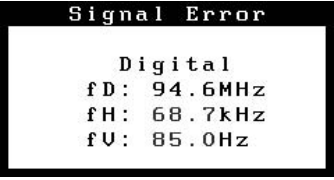



Проявление неисправности	Состояние	Причина и действия по устранению
	Входной сигнал не принимается.	Убедитесь, что компьютер включен.
		Проверьте правильность подключения сигнального кабеля к компьютеру. Попробуйте переключить входной сигнал нажатием кнопки  .
	Частота сигнала находится вне допустимых пределов. Неправильная частота сигнала будет выделена красным цветом.	Используйте обслуживающее программное обеспечение видеокарты для установки требуемого режима. Подробнее см. в руководстве по видеокarte.

FlexScan® S1501-B

彩色液晶显示器

安全符号

本手册使用的安全符号如下。它们表示重要信息。请仔细阅读。

 警告 若不遵守“警告”中的信息，可能会造成严重伤害或威胁到生命安全。	 注意 若不遵守“注意”中的信息，可能会造成中度伤害并 / 或使财产或产品受损。
 表示禁止的动作。	 表示必须遵照执行的命令动作。

预防措施

警告

若机器出现烟雾，闻起来像是东西着火，或者有奇怪声音，请立刻断开所有电源，并联络经销商以寻求建议。
尝试使用功能异常的机器可能会造成火灾、电击或设备受损。

使用内附电源线，并连接当地的标准电源插座。确保电源电压在电源线的额定电压范围内。否则可能会造成火灾或电击。
电源：100-120/200-240Vac 50/60Hz

 让机器远离小物品或液体。
小物品意外掉入通风槽而进入机壳，或液体溢入机壳会造成火灾、电击或设备受损。若物品掉入或液体溢入机壳，请立刻拔下机器的电源插头。再次使用机器前，请由合格的服务工程师检查。

 请在适宜的场所使用本设备。
否则可能会导致火灾、触电或设备损坏。

- 切勿放在室外。
- 切勿放置在运输工具中（船、飞机、火车、汽车等）。
- 切勿放置在多尘或潮湿的场所。
- 禁止将设备放置在水滴可溅到屏幕的位置（浴室、厨房等）。
- 切勿放置在蒸汽会直接接触屏幕的场所。
- 切勿放置在供暖设备或增湿器附近。
- 请勿放于有易燃气体的环境中。

 装置必须连接到接地主插座。
否则可能会造成火灾或电击。

荧光背光灯中包含汞（采用LED背光灯的产品中不含汞），请依照当地法规进行废弃处理。

注意



 请勿阻塞机壳上的通风槽。

- 请勿将任何物品放于通风槽上。
- 请勿将机器安装在封闭空间中。
- 请勿在机器放下或颠倒时使用。

阻塞通风槽会阻碍适当气流进出，并造成火灾、电击或设备受损。

 使用可轻易连接的电源插座。
这可确保问题发生时快速断开电源。

关于设定手册与用户手册

 设定手册 (本手册)	说明显示器连接到个人计算机以及使用显示器的基本信息。
 用户手册 (光盘上的PDF文件*)	说明屏幕调整、设定和规格等应用信息。

* 需要安装Adobe Reader。

• 产品规格随销售地区而异。请确认手册是以购买地区的语言编写。

包装内容

请检查包装盒中是否包含下列物品。如果缺少物品，或物品存在损坏现象，请与您所在地的经销商联系。

注

• 请保留好包装盒和包装材料，以便将来显示器移动或搬运时使用。

显示器

电源线

数字信号电缆：FD-C39

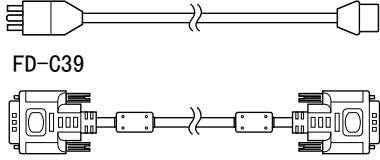

模拟信号电缆：MD-C87

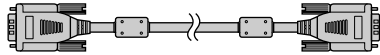

立体声迷你插孔线

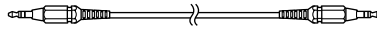

EIZO LCD Utility Disk(光盘)

• 用户手册

设定手册(本手册)

有限保修

安装螺丝(M4 x 12, 4只)

控制和功能

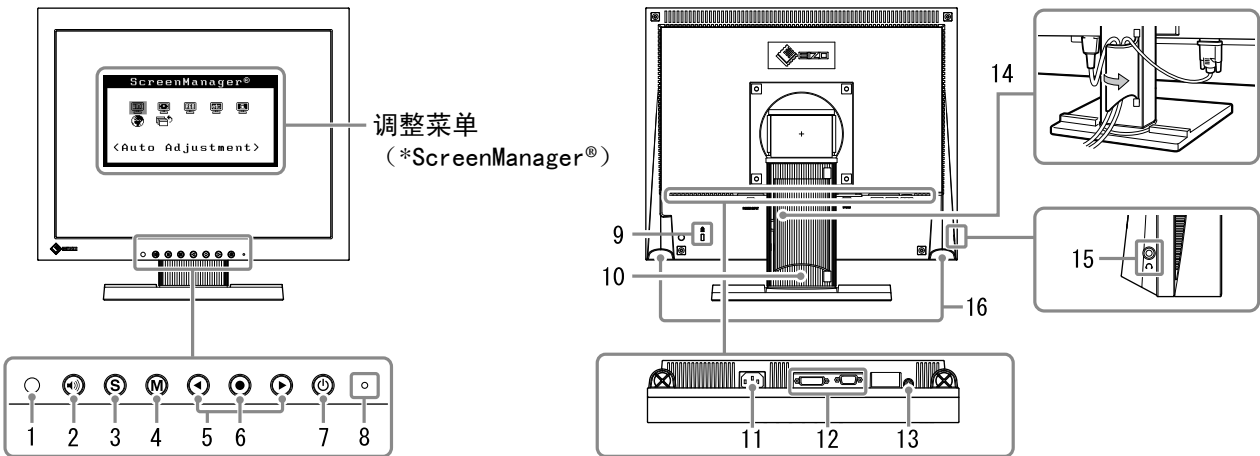

1	传感器	传感器检测周围亮度。BrightRegulator功能（第5页）
2	音量控制按钮	显示音量调节菜单（第4页）。
3	输入信号选择按钮	当两个个人计算机连接在显示器上时，可用此按钮切换显示的输入信号。
4	模式按钮	显示FineContrast模式（第4页）。
5	控制按钮（左、右）	<ul style="list-style-type: none"> • 显示亮度调节窗口（第5页）。 • 选择调整项目，或增加 / 降低利用调整菜单（第5页）进行高级调整时的已调整值。
6	回车按钮	显示调整菜单，确定菜单屏幕上的某个项目，并保存已调整的值。
7	电源按钮	打开或关闭电源。
8	电源指示器	指出显示器的操作状态。 蓝色：操作中 橙色：省电状态 关闭：电源关闭
9	安全锁插槽	符合Kensington的防盗锁安全系统。
10	底座	用于调节显示器屏幕角度。
11	电源连接器	连接电源线。
12	输入信号连接器	左：DVI-D连接器/右：D-sub mini 15 针连接器。
13	立体声迷你插孔	连接立体声迷你插孔电缆。
14	电缆固定器	固定显示器电缆。
15	耳机插孔	连接耳机。
16	扬声器	输出音频源。

*ScreenManager® 是调整菜单的EIZO别称。（关于如何使用ScreenManager，请参考光盘中的用户手册。）

连接电缆

注意

- 将当前的显示器换成S1501-B显示器时，请务必参照封面背后的分辨率表将个人计算机的分辨率和垂直频率设定更改为S1501-B显示器可使用的设定值，然后再连接个人计算机。

注

- 将两台个人计算机连接到显示器上时，请参阅光盘上的用户手册。

- 1 确保显示器和个人计算机的电源关闭。
- 2 用一根与连接器匹配的信号电缆连接显示器和个人计算机。
连接到电缆连接器后，请拧紧连接器的螺钉，使配合紧密。

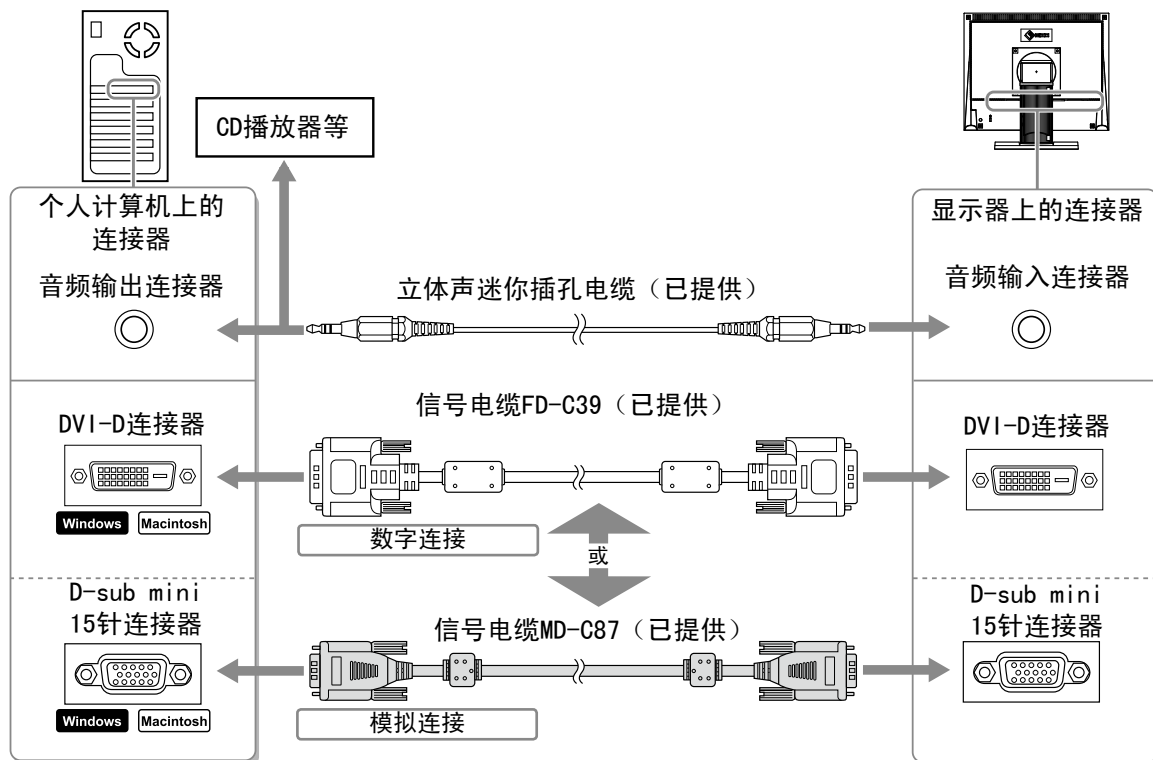

- 3 将电源线插头插入电源插座和显示器上的电源连接器。

调节屏幕角度

将屏幕倾斜并转动到最适合工作的状态。

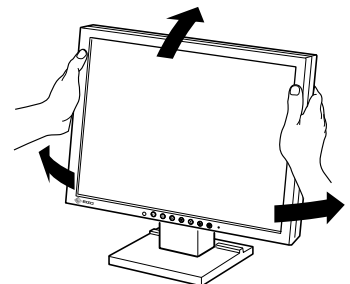

显示屏幕

- 1 按  打开显示器电源。
显示器电源指示灯以蓝色亮起。



- 2 打开个人计算机电源。
出现画面图像。

第一次打开使用模拟信号的显示器和个人计算机时，自动调整功能将开始工作，对时钟、相位和显示位置进行调整。

注意

- 使用后关闭显示器和个人计算机。拔下电源插头可完全关闭显示器的电源。

调整扬声器音量

- 1 按 。
出现扬声器音量调整画面。
- 2 用  或  调整扬声器音量。

扬声器音量调整画面

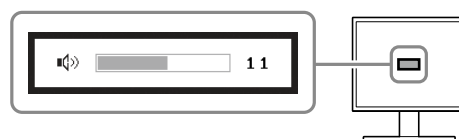



选择显示模式

FineContrast 可使您按照显示器的具体应用情况方便地选择最佳的显示模式。
若需要FineContrast的详细信息，请参考光盘中的用户手册。

FineContrast模式

Custom (自定义)	用来执行需要的设定。
sRGB	适合与支持sRGB的周边设备进行颜色匹配。
Text (文本)	适合字处理器或电子表格软件的文本。

- 1 按 。
出现FineContrast模式。
- 2 显示FineContrast模式时，再按一下 。
每按一次此按钮，屏幕上的模式便会切换。
(请参考FineContrast 模式表。)
- 3 调整到所需模式后按 。
所选的模式被设定。

FineContrast模式名称

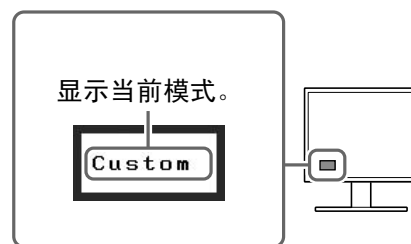

调整亮度

1 按 ◀ 或 ▶。
出现亮度调整画面。

2 用 ◀ 或 ▶ 调整亮度。
按 ▶ 增加屏幕亮度，或按 ◀ 降低屏幕亮度。

亮度调整窗口

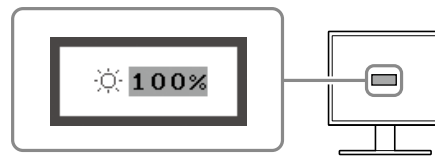

注

- 显示器正面的传感器检测到环境亮度，并使用BrightRegulator功能自动调节到舒适的屏幕亮度。详细信息，请参照光盘中的用户手册。

执行高级设定 / 调整

使用“调节”菜单可对屏幕、颜色以及各种设置进行高级调整。
若需要各调整功能的详细信息，请参考光盘中的用户手册。

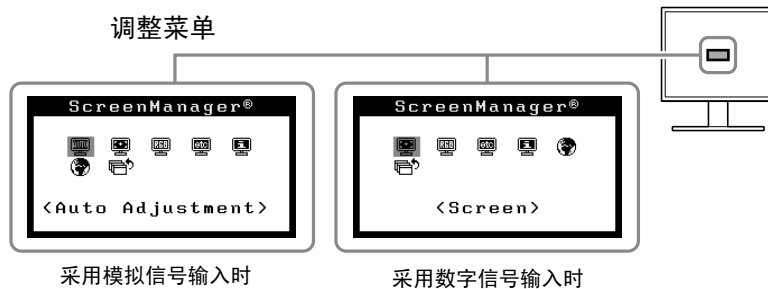

基本设定和调整已经完成。若需要高级设定 / 调整的详细信息，请参考光盘中的用户手册。

无图片的问题

若已使用建议的修正方法后仍然无画面显示，请与您所在地的经销商联系。



1. 检查电源指示器。

症状	状态	原因和补救措施
无图片	电源指示器不亮。	检查电源线是否已正确连接。 按  。
	电源指示器点亮（蓝色）。	检查<增益>*设定。
	电源指示器点亮（橙色）。	用  切换输入信号。 按键盘上任意键，或单击鼠标。
		将个人计算机开机。

* 若需要增益调整的详细信息，请参考光盘上的用户手册。

2. 查看屏幕上的出错信息。

即使显示器功能正常，当输入信号不正确时，这些信息仍会出现。

症状	状态	原因和补救措施
	输入信号未收到。	检查个人计算机是否已开机。 检查信号线是否已正确连接到个人计算机。 用  切换输入信号。
	信号频率超出规定范围。错误的信号频率会以红色显示。	使用图形卡实用程序软件选择适当的显示模式。详细说明、请参阅图形卡用户手册。

Hinweise zur Auswahl des richtigen Schwenkarms für Ihren Monitor

Dieser Monitor ist für Bildschirmarbeitsplätze vorgesehen. Wenn nicht der zum Standardzubehör gehörige Schwenkarm verwendet wird, muss statt dessen ein geeigneter anderer Schwenkarm installiert werden. Bei der Auswahl des Schwenkarms sind die nachstehenden Hinweise zu berücksichtigen:

Der Standfuß muß den nachfolgenden Anforderungen entsprechen:

- a) Der Standfuß muß eine ausreichende mechanische Stabilität zur Aufnahme des Gewichtes vom Bildschirmgerät und des spezifizierten Zubehörs besitzen. Das Gewicht des Bildschirmgerätes und des Zubehörs sind in der zugehörigen Bedienungsanleitung angegeben.
- b) Die Befestigung des Standfusses muß derart erfolgen, daß die oberste Zeile der Bildschirmanzeige nicht höher als die Augenhöhe eines Benutzers in sitzender Position ist.
- c) Im Fall eines stehenden Benutzers muß die Befestigung des Bildschirmgerätes derart erfolgen, daß die Höhe der Bildschirmmitte über dem Boden zwischen 135 – 150 cm beträgt.
- d) Der Standfuß muß die Möglichkeit zur Neigung des Bildschirmgerätes besitzen (max. vorwärts: 5°, min. nach hinten $\geq 5^\circ$).
- e) Der Standfuß muß die Möglichkeit zur Drehung des Bildschirmgerätes besitzen (max. $\pm 180^\circ$). Der maximale Kraftaufwand dafür muß weniger als 100 N betragen.
- f) Der Standfuß muß in der Stellung verharren, in die er manuell bewegt wurde.
- g) Der Glanzgrad des Standfusses muß weniger als 20 Glanzeinheiten betragen (seidenmatt).
- h) Der Standfuß mit Bildschirmgerät muß bei einer Neigung von bis zu 10° aus der normalen aufrechten Position kippstabil sein.

Hinweis zur Ergonomie :

Dieser Monitor erfüllt die Anforderungen an die Ergonomie nach EK1-ITB2000 mit dem Videosignal, 1024 × 768 Digital Eingang und mindestens 60,0 Hz Bildwiederholfrequenz, non interlaced. Weiterhin wird aus ergonomischen Gründen empfohlen, die Grundfarbe Blau nicht auf dunklem Untergrund zu verwenden (schlechte Erkennbarkeit, Augenbelastung bei zu geringem Zeichenkontrast.)

Übermäßiger Schalldruck von Ohrhörern bzw. Kopfhörern kann einen Hörverlust bewirken.

Eine Einstellung des Equalizers auf Maximalwerte erhöht die Ausgangsspannung am Ohrhörer- bzw. Kopfhörerausgang und damit auch den Schalldruckpegel.

„Maschinenlärminformations-Verordnung 3. GPSGV:

Der höchste Schalldruckpegel beträgt 70 dB(A) oder weniger gemäss EN ISO 7779“

[Begrenzung des maximalen Schalldruckpegels am Ohr]

Bildschirmgeräte: Größte Ausgangsspannung 150 mV



EIZO NANA O CORPORATION

153 Shimokashiwano, Hakusan, Ishikawa 924-8566 Japan
Phone: +81 76 277 6792 Fax: +81 76 277 6793

EIZO Nordic AB

Lovangsvagen 14 194 61, Upplands Väsby, Sweden
Phone: +46 8 594 105 00 Fax: +46 8 590 91 575

艺卓显像技术(苏州)有限公司

中国苏州市苏州工业园区展业路8号中新科技工业坊5B
Phone: +86 512 6252 0100 Fax: +86 512 6252 1508



<http://www.eizo.com>

2nd Edition-November, 2011 Printed in Japan.

00NOL511B1
(U.M-SUS1501-B-9)