

用户手册

FlexScan® S2231W

彩色液晶显示器

重要

请仔细阅读用户手册和设定手册（分册），掌握安全有效的使用方法。

预防措施

目录

第 1 章 功能和概述

- 1-1 功能
- 1-2 按钮和指示器
- 1-3 功能和基本操作

第 2 章 设置和调整

- 2-1 实用程序光盘
- 2-2 屏幕调整
- 2-3 颜色调整
- 2-4 关闭计时器 / 省电设置
- 2-5 屏幕尺寸选择
- 2-6 电源指示灯 / EIZO 标志显示设置
- 2-7 锁定按钮
- 2-8 禁用 DDC/CI 通信
- 2-9 设定调整菜单显示
- 2-10 设定方向
- 2-11 查看信息 / 设定语言
- 2-12 设定 BrightRegulator
- 2-13 恢复默认设置

第 3 章 连接电缆

- 3-1 将两台 PC 连接至显示器
- 3-2 连接外接 USB 设备

第 4 章 疑难解答

第 5 章 参考

- 5-1 安装悬挂臂
- 5-2 清洁
- 5-3 规格
- 5-4 术语表
- 5-5 预设定时

如何设定

请阅读设定手册（分册）



安全符号

本指南使用的安全符号如下。它们表示重要信息。请仔细阅读。

	警告 若不遵守“警告”中的信息，可能会造成严重伤害或威胁到生命安全。		注意 若不遵守“注意”中的信息，可能会造成中度伤害并 / 或使财产或产品受损。
	表示禁止的动作。		
	表示必须执行的操作。		

© 2007 EIZO NANA0 CORPORATION 版权所有。

保留所有权利。如无 EIZO NANA0 CORPORATION 的事先书面许可，不得将此手册中的任何章节进行复制或存储于检索系统中，或者通过电子、机械等其它任何途径对其进行传播。

EIZO NANA0 CORPORATION 没有义务保留任何提交的材料或机密信息，除非 EIZO NANA0 CORPORATION 收到信息之后进行事先安排。虽然已竭尽所能地保证此手册的信息是最新信息，但是请注意，EIZO 显示器规格如有变动恕不另行通知。

此随显示器附上的用户使用手册是以英文版本的内容为最终依据。因此，如果有任何难于理解或有含糊不清的地方，请参考本使用手册的英文版本。

中文翻译权 © 由雷射电脑有限公司所有

ENERGY STAR 是美国注册商标。

Apple 与 Macintosh 是苹果公司的注册商标。

VGA 是国际商业机器公司的注册商标。

DPMS 与 DDC/CI 是视频电子学标准协会的商标，而 VESA 是注册商标。

Windows 是微软公司的注册商标。

PowerManager 是 EIZO NANA0 CORPORATION 的商标。

FlexScan, ScreenManager, i•Sound 和 EIZO 是 EIZO NANA0 CORPORATION 在日本和其他国家的注册商标。

作为 ENERGY STAR® 的合作伙伴，EIZO NANA0 CORPORATION 确认本产品符合能源效率 ENERGY STAR 标准。



根据销售地区不同，产品规格可能也会变化。
请在以购买所在地区语言编写的手册中确认规格。

⚠ 预防措施

重要

- 为配合在销售目标区域使用，本产品已经过专门调整。如果产品使用地并非销售目标区域，则本产品的工作性能可能与规格说明不符。
- 为了确保人员安全和正确维护，请仔细阅读本节内容以及显示器上显示的注意事项。

[注意事项的位置]

高度可调节支架示例

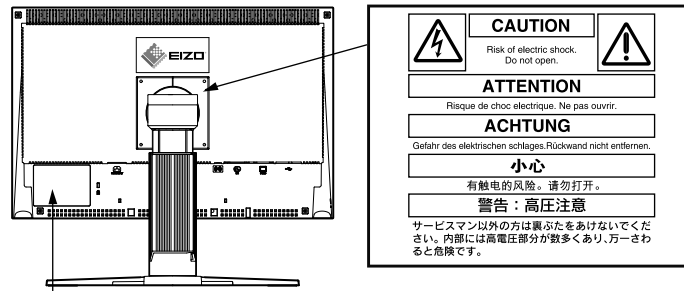

The equipment must be connected to a grounded main outlet.
Jordet stikkontakt skal benyttes når apparatet tilkobles datanett.
Apparaten skall anslutas till jordat nätuttag.
電源コードのアースは必ず接地してください。
这设备必须连接至接地主插座。

⚠ 警告

如果设备开始冒烟、有焦糊味或发出奇怪声音，请立即断开所有电路连接，并咨询经销商。

继续使用有故障的设备可能会导致火灾、触电或设备损坏。

切勿打开机壳或改装设备。

打开机壳或改装设备可能会导致火灾、触电或灼伤。



请委托合格的维修人员进行各种维修。

切勿试图自行维修本产品，因为打开或取下机盖可能会导致火灾、触电或设备损坏。

请将小东西或液体放置在远离设备的地方。

如果小东西通过通风孔意外掉入设备或液体意外流入设备，则可能导致火灾、触电或设备损坏。

如果物体或液体掉入 / 流入设备，请立即拔出设备插头。重新使用设备以前，请委托合格的维修工程师对其进行检查。

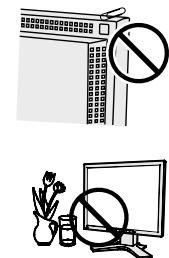

警告

将设备安置在坚固稳定的地方。

如果设备放在不恰当的平面上，则设备可能会跌落并导致人身伤害或设备损坏。
如果设备跌落，请立即切断电源并咨询您的经销商。切勿继续使用已损坏的设备。使用已损坏的设备可能会导致火灾或触电。

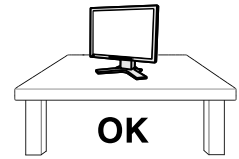

请将设备放置在适宜的场所。

否则可能会导致火灾、触电或设备损坏。

- 切勿放在室外。
- 切勿放置在运输工具中（船、飞机、火车、汽车等）。
- 切勿放置在多尘或潮湿的场所。
- 切勿放置在蒸汽会直接接触屏幕的场所。
- 切勿放置在供暖设备或增湿器附近。

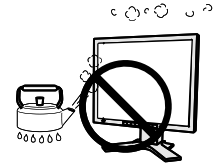

为避免出现窒息的危险，请将塑料包装袋放在远离婴儿和儿童的地方。

请使用附带的电源线，并连接到当地的标准电源插座。

务必在电源线的额定电压范围内使用。

否则可能会导致火灾或触电。

若要断开电源线，请抓紧插头并拔出。

拉扯电源线可能会使其受损，从而导致火灾或触电。



设备必须连接到接地的电源插座。

否则可能会导致火灾或触电。



请使用正确的电压。

- 本设备只能在特定电压下使用。若将设备连接到本用户手册中指定的电压以外的电压时，可能会导致火灾、触电或设备损坏。
- 切勿使电路超载，否则可能会导致火灾或触电。

 **警告**

请小心使用电源线。

- 切勿将电源线压在本设备或其他重物下面。
- 切勿拉扯或缠绕电源线。

如果电源线已破损，请停止使用。使用已破损的电源线可能会导致火灾或触电。



打雷时，绝对不要触摸插头和电源线。

否则可能会导致触电。



安装悬挂臂时，请参阅悬挂臂的用户手册，并牢固安装设备。

否则可能会导致设备与悬挂臂脱离，从而可能造成人身伤害或设备损坏。如果设备跌落，请咨询您的经销商。切勿继续使用已损坏的设备。使用已损坏的设备可能会导致火灾或触电。

重新安装倾斜底座时，请使用相同的螺丝并进行紧固。

切勿直接光着手触摸已损坏的液晶显示屏。

显示屏可能会有液晶流出，如果进入眼睛或口中，则将对人体造成危害。

如果皮肤或人体的任何部位与显示屏直接接触，请彻底清洗该处。

如果出现不良症状，请向医生咨询。



灯内含汞，请依照当地法规进行废弃处理。

注意

搬动设备时，请务必小心。

移动设备时，请断开电源线和电缆。在电源线保持连接时移动设备是非常危险的。因为这样可能会导致人身伤害。

在搬动设备时，请用双手紧紧抓住设备底部，确保在抬起以前显示屏面朝外。设备跌落可能会造成人身伤害或设备损坏。

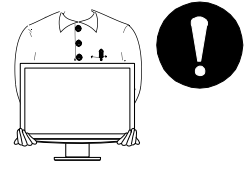

切勿堵塞机壳的通风孔。

- 切勿在通风孔上放置任何物体。
- 切勿将设备安装到封闭空间中。
- 切勿在设备平放或上下颠倒时使用。

通风孔堵塞会造成空气流通不畅，从而可能会导致火灾、触电或设备损坏。



切勿用湿手触摸插头。

否则可能会导致触电。

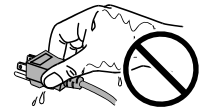

请使用易于接近的电源插座。

这样可确保在出现问题时快速切断电源。

定期清洁插头附近的区域。

插头上的灰尘、水或油可能会导致火灾。

设备清洁以前，请先将插头拔出。

与电源插座相连时清洁设备可能会导致触电。

如果计划长期不使用本装置，为了安全和节电，请在关闭电源后拔掉电源插头。

液晶显示屏

为了降低因长期使用而出现的发光度变化以及保持稳定的发光度，建议您以较低亮度使用显示器。

液晶面板采用高精技术制造。但是请注意，任何像素缺失或像素发亮的现象并不表示液晶显示器的损坏。有效像素百分比：99.9994% 或更高。

液晶显示屏的背光灯有一定的使用寿命。当显示屏变暗或开始闪烁时，请与您的经销商联系。

切勿用力按压显示屏或外框边缘，否则可能会导致显示故障，如干扰图案等问题。如果持续受压，液晶显示屏可能会性能下降或损坏。（若液晶显示屏上残留压痕，使显示器处于黑屏或白屏状态。此症状可能消失。）

切勿用铅笔或铅笔等尖锐物体刮擦或按压显示屏，否则可能会使显示屏受损。切勿尝试用纸巾擦拭液晶显示屏，否则可能会留下擦痕。

如果将冷的显示器带入室内，或者室内温度快速升高，则显示器内部和外部可能会产生结露。在此情况下，请勿开启显示器并等至结露消失，否则可能会损坏显示器。

当显示器长期显示一个图像的情况下再次改变显示画面会出现残影。使用屏幕保护程序或计时器避免长时间显示同样的图像。

舒适地使用显示器

屏幕极暗或极亮可能会影响您的视力。请根据环境调节显示器的亮度。

长时间盯着显示器会使眼睛疲劳。每隔一小时应休息十分钟。

目录

预防措施	1	2-7 锁定按钮	21
液晶显示屏	5	● 锁定操作 [调整锁定]	21
舒适地使用显示器	5	2-8 禁用 DDC/CI 通信	22
第 1 章 功能和概述	7	● 禁用 DDC/CI 通信	22
1-1 功能	7	2-9 设定调整菜单显示	22
1-2 按钮和指示器	7	● 若要更新菜单设置 [菜单大小 / 菜单位置 / 菜单关闭计时器 / 透明度]	22
1-3 功能和基本操作	8	2-10 设定方向	23
第 2 章 设置和调整	11	● 设定调整菜单的方向 [方向]	23
2-1 实用程序光盘	11	2-11 查看信息 / 设定语言	23
● 光碟内容和软件概述	11	● 查看设置、使用时间等 [信息]	23
● 使用 ScreenManager Pro for LCD 软件	11	● 设定显示语言 [语言]	23
2-2 屏幕调整	12	2-12 设定 BrightRegulator	24
数字输入	12	● 设定自动亮度调整 [BrightRegulator]	24
模拟输入	12	2-13 恢复默认设置	24
2-3 颜色调整	15	● 复位颜色调整 [复原]	24
简易调整 [FineContrast 模式]	15	● 复位所有设置 [复原]	24
● FineContrast 模式	15	第 3 章 连接电缆	25
● 若要选择 FineContrast 模式	15	3-1 将两台 PC 连接至显示器	25
高级调整 [调整菜单]	16	● 设定输入信号选择 [信号输入]	26
● 为图像选择合适的模式	16	3-2 连接外接 USB 设备	26
● 设置 / 调整颜色	17	第 4 章 疑难解答	27
2-4 关闭计时器 / 省电设置	18	第 5 章 参考	30
● 设置显示器的关闭时间 [关闭计时器]	18	5-1 安装悬挂臂	30
● 设置显示器省电 [VESA DPMS/DVI DMPM]	19	5-2 清洁	31
2-5 屏幕尺寸选择	20	5-3 规格	32
● 改变屏幕尺寸 [屏幕尺寸]	20	5-4 术语表	36
● 调整非显示区域的亮度 [边框浓淡]	20	5-5 预设定时	38
2-6 电源指示灯 / EIZO 标志显示设置	21		
● 在屏幕出现显示时关闭电源指示器 [电源指示灯]	21		
● 显示 EIZO 标志 [EIZO 标志显示功能]	21		

第 1 章 功能和概述

感谢您选择 EIZO 彩色液晶显示器。

1-1 功能

- 22.0 英寸宽荧幕液晶显示器
- 符合 HDCP 标准
- 立体声扬声器
- 兼容双输入 (DVI-I 和 D-Sub 微型 15 针连接器)
- 兼容 DVI 数字输入 (TMDS)
- 水平扫描频率、垂直扫描频率和分辨率如下:

水平扫描频率	模拟	24 - 82 kHz
	数字	31 - 65 kHz
垂直扫描频率	模拟	49 - 86 Hz
		49 - 76 Hz (1280 × 1024)
		49 - 61 Hz (1680 × 1050)
	数字	59 - 61 Hz (VGA TEXT 69 - 71 Hz)
分辨率	1680 点 × 1050 线	

- 兼容帧同步模式 59 - 61 Hz
* 仅当在〈屏幕尺寸〉中选择 [全屏] 时。
- 可对放大图像进行调整的平滑处理 (柔和—锐利) 功能
- 可调整屏幕最佳模式的 FineContrast 模式
- 可通过配备鼠标 / 键盘的个人计算机控制显示器的实用程序软件 “ScreenManager Pro for LCD” (用于 Windows) (请参阅 EIZO LCD Utility Disk)。
- 内置 BrightRegulator 功能
- 内置自动调整功能

1-2 按钮和指示器

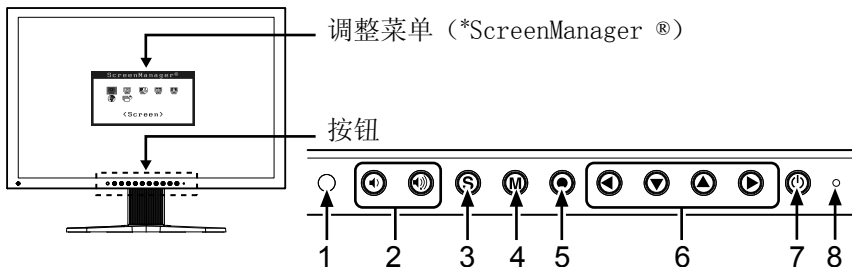

1. 传感器 (BrightRegulator)
2. 音量控制按钮 (上、下)
3. 输入信号选择按钮
4. 模式按钮
5. 确认按钮
6. 控制按钮 (左、下、上、右)
7. 电源按钮
8. 电源指示灯

指示器状态	操作状态
蓝	有画面显示
橙	省电
关闭	电源关闭

* ScreenManager® 是 EIZO 为调整菜单起的别名。

注

- 显示器的底座可更换成悬挂臂或其它底座。(请参阅第 30 页上的“5-1 安装悬挂臂”。)

注

- 当屏幕上出现显示时, 可将以蓝色点亮的蓝色电源指示器关闭 (参见第 21 页上的“在屏幕出现显示时关闭电源指示器 [电源指示灯]”)。
- 关于设定了“关闭计时灯”时电源指示器的状态, 请参阅第 18 页上的“设置显示器的关闭时间 [关闭计时器]”。

1-3 功能和基本操作

调节屏幕和颜色

● 主菜单（有关操作请参阅第 10 页）

[采用模拟信号输入时]

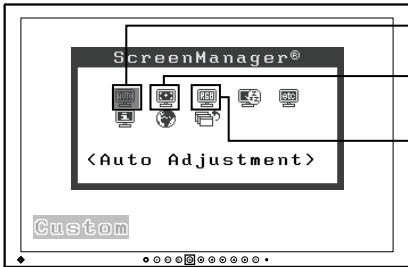

[采用数字信号输入时]

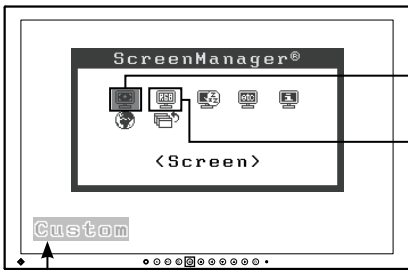

• 调整菜单和 FineContrast 模式名称不能同时显示。

Ⓜ FineContrast 模式

颜色调整 第 15 页

简易调整 [FineContrast 模式]

此功能可方便地根据显示器用途从五种模式中选择所需模式。

亮度调整 第 16 页

按 ◀ 或 ▶ 调整亮度。

音量调整

按 🔊 或 🔇 调整音量。

仅限模拟输入

1 屏幕调整（自动调整） 第 12 页

Auto Adjustment

- 用于改善闪烁情况和调整位置 [屏幕] 参见第 12 页
- 用于自动调整颜色等级 [范围] 参见第 14 页



2 屏幕调整（高级调整） 第 13 页

[采用模拟信号输入时] [采用数字信号输入时]

- 消除垂直条纹 [时钟 *] 参见第 13 页
- 消除抖动或模糊 [相位 *] 参见第 13 页
- 调整屏幕位置 [位置 *] 参见第 13 页
- 修改模糊字符 / 线 [平滑处理] 参见第 14 页
- 用于当屏幕上出现噪点时进行设定 [信号过滤器 *] 参见第 27 页

* 带有 * 标志的项目可以与模拟输入一起调整。

颜色调整 第 16 页

高级调整

Color (Custom)

- 每种模式 (Custom/sRGB/Text/Picture/Movie) 都能设定“亮度”、“对比”、“色温”、“伽玛”、“饱和度”、“色调”和“增益”。可设定的功能视显示模式而异。

恢复默认设置

- 复位颜色调整 [复原] 参见第 24 页

进行有效设置 / 调整

● 调整菜单（有关操作请参阅第 10 页）

[采用模拟信号输入时]

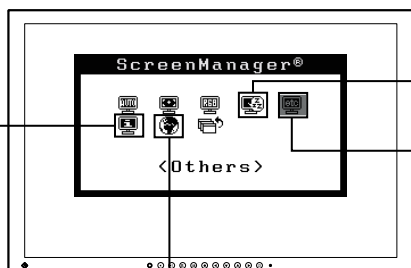

[采用数字信号输入时]

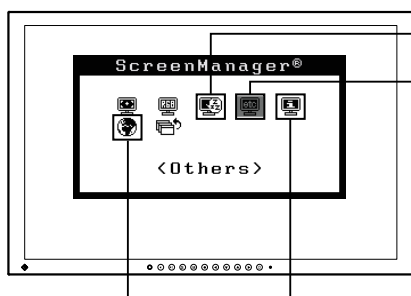

第 19 页

省电设置

PowerManager™

Set
 DVI DMPM
 Off

● 设置显示器省电 [VESA DPMS/DVI DMPM]

Others

<Screen Size>

设定关闭计时器

- 设置显示器的关闭时间 [关闭计时器] 参见第 18 页

改变屏幕尺寸

- 改变屏幕尺寸 [屏幕尺寸] 参见第 20 页
- 调整非显示区域的亮度 [边框浓淡] 参见第 20 页

BrightRegulator 设置

- 设定自动亮度调整 [BrightRegulator] 参见第 24 页

方向设置

- 设定调整菜单的方向 [方向] 参见第 23 页

电源指示器设置

- 在屏幕出现显示时关闭电源指示器 [电源指示灯] 参见第 21 页

调整菜单设置

- 若要更新菜单设置 [菜单大小 / 菜单位置 / 菜单关闭计时器 / 透明度] 参见第 22 页

恢复默认出厂设置

- 复位所有设置 [复原] 参见第 24 页

设定输入信号选择

- 设定输入信号选择 [信号输入] 参见第 26 页

第 23 页

信息

Information (1/3)

DVI Digital
 1680x1050
 fH: 74.0kHz
 fV: 60.0Hz

● 查看设置、使用时间等 [信息]

第 23 页

语言

Language

English Deutsch
 Français Español
 Italiano Svenska
 简体中文 繁體中文
 日本語

● 设定显示语言 [语言]

EIZO 标志显示设置

- 显示 EIZO 标志 [EIZO 标志显示功能] 参见第 21 页

锁定调整

- 锁定操作 [调整锁定] 参见第 21 页

禁用 DDC/CI 通信

















- 禁用 DDC/CI 通信 参见第 22 页

连接信号电缆



- 将两台 PC 连接至显示器 参见第 25 页
- 连接外接 USB 设备 参见第 26 页

调整菜单的基本操作

[显示调整菜单和选择功能]

- (1) 按 。出现主菜单。
- (2) 使用  /  /  /  选择一种功能，然后按 。出现子菜单。
- (3) 使用  /  /  /  选择一种功能，然后按 。出现调整 / 设置菜单。
- (4) 使用  /  /  /  调整所选择的项目，然后按 。设置即被保存。

[退出调整菜单]

- (1) 从子菜单中选择 < 返回 >，然后按 。出现主菜单。
- (2) 从主菜单中选择 < 退出 >，然后按 。退出调整菜单。

注

- 快速按  两次也可退出调整菜单。

第 2 章 设置和调整

2-1 实用程序光盘

随显示器一起提供的还有“EIZO 液晶显示器实用程序光盘”(光盘)。下表介绍了光盘内容以及应用软件的概述。

● 光碟内容和软件概述

光碟中包含颜色配置文件、作调节用的应用程序和用户手册。有关软件启动步骤或文件访问步骤，请参阅光碟中的“Readme.txt”或“Readme”文件。

项目	概述	Windows	Macintosh
“Readme.txt”或“Readme”文件		✓	✓
颜色配置文件 (ICC 配置文件)	包含显示器颜色特性信息的特定文件。	✓	✓
屏幕调整程序	按照屏幕上的调整图案和步骤轻松实现对显示屏的调整。	✓	✓
ScreenManager Pro for LCD (用于 Windows)	用于通过电脑的鼠标和键盘控制显示器的调整的工具软件程序。(必须使用附带的 USB 电缆将 PC 连接至显示器。)参见以后的说明。		
WindowMovie Checker 软件	WindowMovie 是 ScreenManager Pro for LCD 软件的一项功能。有关更多详细信息，请查看光盘上的 ScreenManager Pro for LCD 的用户手册。	✓	-
本显示器的用户手册 (PDF 文件)			

● 使用 ScreenManager Pro for LCD 软件

若要安装及使用 ScreenManager Pro for LCD 软件，请参阅其光盘上的用户手册。

若要使用 ScreenManager Pro for LCD 软件调整显示器，请使用附带的 USB 电缆将 PC 连接至显示器。

详细说明，请参阅“第 3 章 3-2 连接外接 USB 设备”。

2-2 屏幕调整

数字输入

输入数字信号时，图像根据显示器的预设数据正确显示。无需进行屏幕调整。

模拟输入

显示器屏幕调整用于抑制屏幕的抖动现象或者根据将要使用的 PC 来正确调整屏幕位置和屏幕尺寸。

为了舒适地使用显示器，请在第一次设置显示器或者更新了所用 PC 的设置时对屏幕进行调整。





在下列情况下将启用自动调整功能：

- 信号初次输入显示器时
- 改变分辨率或输入信号刷新率后信号初次输入显示器时

[调整步骤]

■ 自动调整

1 自动调整屏幕 [屏幕]

- (1) 从 < 自动调整 > 菜单中选择 < 屏幕 >，然后按 。
- (2) 使用  或  选择 < 执行 >，然后按 。

自动调整功能可修正闪烁、屏幕位置和屏幕尺寸。

如果使用自动调整功能无法获得满意的调整效果，请按照下列步骤进行调整。屏幕正确显示时，进到步骤 4 “范围调整”。

■ 高级调整

2 运行屏幕调整程序。

将 EIZO LCD Utility Disk 装入个人计算机，然后在个人计算机上启动屏幕调整程序。

程序启动后，请按照程序中的说明执行步骤 3 中的调整。

注意

- 显示器打开后，请等待至少 30 分钟才能开始进行调整。

注

- 使用随机提供的 EIZO LCD Utility Disk 中的“屏幕调整程序”。

注意

- 自动调整功能对于 800 × 600 分辨率 (SVGA) 以下的图像无效。

注意

- 当图像在 Windows 或 Macintosh 的显示区完全显示时才能正常使用此功能。
当图像仅在屏幕的部分区域（例如 DOS 方式窗口）显示或者当正在使用黑色背景（墙纸等）时，此功能无法正常使用。
- 对于某些图形卡，此功能无法正常使用。
- 自动调整过程中，屏幕上出现“自动过程”。



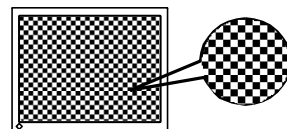

注

- 关于如何启动屏幕调整程序，请参阅“Readme.txt”或“Readme”文件。正在使用 Windows 个人计算机时，您可以从光碟的开始菜单直接运行程序。
- 如果没有适合您 PC 的调整程序，则屏幕上将显示棋盘图样（见下图）并进入以下步骤操作。





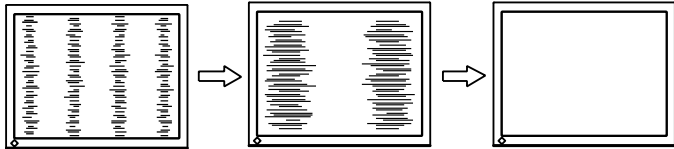

3 用调整菜单的〈屏幕〉菜单，对下列情况进行高级调整。

● 消除垂直条纹 [时钟]

- (1) 从〈屏幕〉菜单中选择〈时钟〉，然后按 。
出现〈时钟〉菜单。
- (2) 使用  或  调整时钟，然后按 。
调整完成。





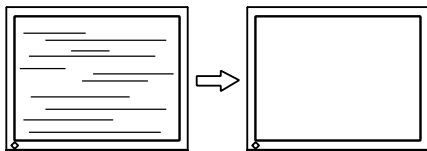

● 消除抖动或模糊 [相位]

- (1) 从〈屏幕〉菜单中选择〈相位〉，然后按 。
出现〈相位〉菜单。
- (2) 使用  或  调整相位，然后按 。
调整完成。



● 调整屏幕位置 [位置]

因为像素的数量和位置在液晶显示器上都是固定的，所以只提供一个位置来正确显示图像。进行位置调整可以将图像移到正确位置。

- (1) 从〈屏幕〉菜单中选择〈位置〉，然后按 。
出现〈位置〉菜单。
- (2) 使用  /  /  /  调整位置以使图像正确显示在显示器的显示区域中。

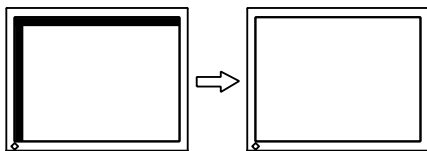

注

- 慢慢按下控制按钮以免错过调整点。
- 调整后如果屏幕上出现模糊、抖动或条纹现象，请进入 [相位] 消除抖动或模糊。

注意

- 视您的 PC 或图形卡而定，抖动或模糊现象可能无法消除。





注

- 调整后如果屏幕上出现垂直条纹，请返回到“消除垂直条纹 [时钟]”。
(时钟 → 相位 → 位置)

4 调整信号输出范围。

- 用于自动调整颜色等级 [范围]

通过调整信号输出电平可以显示每个颜色等级 (0 - 255)。





- (1) 从 < 自动调整 > 菜单中选择 < 范围 >，然后按 。
 - (2) 使用  或  选择“执行”，然后按 。
- 输出范围即被自动调整。

如果正在使用“屏幕调节程序”，请退出此程序。

5 改变平滑处理设置。

- 修改模糊字符 / 线 [平滑处理]

当在“全屏”或“放大”模式下显示低分辨率图像时，所显示图像的字符或线条可能会模糊。

- (1) 从调整菜单中选择 < 屏幕 >，然后按 。
- (2) 从 < 屏幕 > 菜单中选择 < 平滑处理 >，然后按 。
出现 < 平滑处理 > 菜单。
- (3) 使用  或  调整字符 / 线条，然后按 。
平滑处理调整完成。

注意

- 根据显示分辨率的不同，可能不需要平滑设置。(无法选择平滑图标。)

2-3 颜色调整

简易调整 [FineContrast 模式]

此功能可以让您对显示器亮度等选择最佳显示模式。

• FineContrast 模式

可以从五种模式中选择一种合适的显示模式。

模式	用途
Custom	用于进行需要的设置。
sRGB	适合与兼容 sRGB 的外围设备进行颜色匹配。
Text	适合显示文字处理或电子表格中的文本。
Picture	适合显示照片或图片图像等。
Movie	适合播放动画。

FineContrast 模式名称
示例) Custom

Custom —— 显示当前模式。

• 若要选择 FineContrast 模式

(1) 按 **(M)**。

FineContrast 模式名称出现在屏幕左下方。

(2) 每次按 **(M)** 时，依次显示五种模式中的一种。

→ Custom → sRGB → Text → Picture → Movie →

(3) 选择所需模式后按 **(●)**。

设置完成。

注

- 调整菜单和 FineContrast 模式名称不能同时显示。

高级调整 [调整菜单]

每种 FineContrast 模式均可独立进行颜色调整设置和保存。

● 为图像选择合适的模式

✓: 可采用的调整 / 设置 -: 无法调整

图标	功能	FineContrast 模式				
		Custom	sRGB	Text	Picture	Movie
	亮度	✓	✓	✓	✓	✓
	对比	✓	-	✓	✓	✓
	色温	✓	-	✓	✓	✓
	伽玛	✓	-	✓	-	-
	饱和度	✓	-	✓	✓	✓
	色调	✓	-	✓	✓	✓
	增益	✓	-	-	-	-
	复原	✓	✓	✓	✓	✓



菜单	说明	调整范围
亮度 	根据需要调整全屏亮度	0 - 100%
	注 <ul style="list-style-type: none"> 在未显示调整菜单时，您也可按 ◀ 或 ▶ 按钮调整亮度。 调整后按 ●。 以“%”显示的数值仅供参考。 	
对比 	调整图像的对比	0 - 100% 当对比为 50% 时，显示所有颜色等级。
	注 <ul style="list-style-type: none"> 以“%”显示的数值仅供参考。 	
色温 	选择色温	4000K - 10000K，以 500K 为单位 (包括 9300K)。
	注 <ul style="list-style-type: none"> 将设定值设定为“关闭”即可呈现自然的屏幕色温。 以开尔文 (K) 为单位显示的数值仅供参考。 	
伽玛 	设置伽玛值	1.8, 2.0, 2.2
饱和度 	调整颜色饱和度	- 128 - 127 设为最小值 (-128) 将使图像显示为单色。
	注意 <ul style="list-style-type: none"> 此功能无法显示每一个颜色等级。 	
色调 	生成想要的皮肤颜色，等等。	- 32 - 32
	注意 <ul style="list-style-type: none"> 此功能无法显示每一个颜色等级。 	

注意

- 请在对模拟输入信号进行颜色调整前进行 [范围调节]。请参阅第 14 页上的“自动调整颜色等级”。
- 显示器打开后，请等待至少 30 分钟才能开始进行颜色调整。
- 从 < 色彩 > 菜单中选择“复原”可以使所选颜色模式的色调恢复到默认设置 (原厂设置)。
- 由于显示器的特性不同，同一个图像在不同显示器上的色彩显示可能有所不同。当对多个显示器进行色彩匹配时，请用眼睛对颜色进行细微调整。

注

- 调整菜单和 FineContrast 模式名称不能同时显示。
- 可调整的功能因 FineContrast 的模式类型而异。

菜单	说明	调整范围
增益 	将红色、绿色和蓝色分别调整为需要的色调。	0 - 100% 对红 / 绿 / 蓝的亮度进行分别调整以得到需要的色调。以白色或灰色背景显示待调整的图像。
	注 • 以“%”显示的数值仅供参考。 • 当使用〈增益〉设置时，〈色温〉设置被设定为“关闭”。	
复原 	使所选 FineContrast 模式的颜色设置恢复为默认设置。	

• 设置 / 调整颜色

- (1) 从调整菜单中选择〈色彩〉，然后按 。
- (2) 从〈色彩〉菜单用  /  /  /  选择想要的功能，然后按 。
出现所选的功能菜单。
- (3) 使用  /  /  /  调整所选择的项目，然后按 。
调整完成。

2-4 关闭计时器 / 省电设置

• 设置显示器的关闭时间 [关闭计时器]







此功能可以让显示器在指定时间过后自动关闭。此功能用来减少因显示器在打开状态下长时间闲置而造成的残像问题。当一直显示一个图像时，请使用此功能。

[定时关机系统]

计时器	显示器	电源指示灯
开启时间 (1 小时 - 23 小时)	运行	蓝
“开启时间”的最后 15 分钟	提前通知 *	蓝色闪烁
“开启时间”已过	电源关闭	关闭

* 在预先通知期间如果按 , 则显示器会再继续运行 90 分钟。运行时间可以无限制延长。

[操作步骤]

- (1) 从调整菜单中选择 < 其它 >，然后按 。
- (2) 从 < 其它 > 菜单中选择 < 关闭计时器 >，然后按 。
出现 < 关闭计时器 > 菜单。
- (3) 使用  或  选择“激活”。
- (4) 使用  或  设定显示器开机时间 (1 - 23 小时)，然后按 。
关闭计时器设置完成。

[恢复操作步骤]

- 按 。

注意

- 即使在省电模式中关闭计时器功能也有效，但不会出现提前通知，显示器会在未出现提前通知的情况下关闭。

● 设置显示器省电 [VESA DPMS/DVI DMPM]





■ 模拟输入

本显示器符合 VESA DPMS 标准。

[省电系统]

PC		显示器	电源指示灯
运行		运行	蓝
省电	STAND-BY SUSPENDED OFF	省电	橙

[操作步骤]

- (1) 从调整菜单中选择 <PowerManager>，然后按 。
出现 <设置> 菜单。
- (2) 使用  或  选择 “VESA DPMS”，然后按 。
省电设置完成。

[恢复操作步骤]

- 操作鼠标或键盘，屏幕即可恢复正常。

■ 数字输入





本显示器符合 DVI DMPM 标准。

[省电系统]

与 PC 连接时，显示器在 5 秒内进入省电模式。

PC		显示器	电源指示灯
运行		运行	蓝
省电		省电	橙

[操作步骤]

- (1) 从调整菜单中选择 <PowerManager>，然后按 。
出现 <设置> 菜单。
- (2) 使用  或  选择 “DVI DMPM”，然后按 。
省电设置完成。

[恢复操作步骤]

- 操作鼠标或键盘，屏幕即可恢复正常。

注意

- 请完全拔下电源线来切断显示器电源。
- 即使显示器在省电模式中，显示器所连的 USB 设备也会工作。因此，即使是在省电模式中，显示器功耗也会因所连设备而异。
- 即使当探测到声音输入信号时，功耗也会改变。

2-5 屏幕尺寸选择

● 改变屏幕尺寸 [屏幕尺寸]



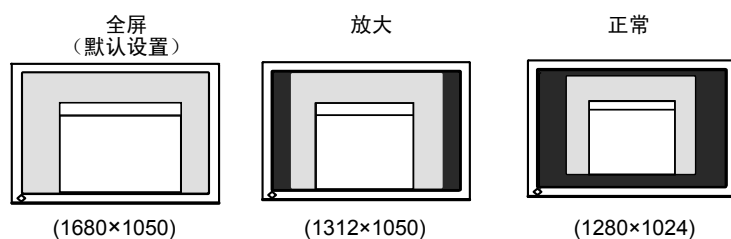

如果图像的分辨率与建议分辨率不同，则将自动全屏显示图像。您可以用〈其它〉菜单的〈屏幕尺寸〉来改变屏幕尺寸。

菜单	功能
全屏 (Full Screen)	全屏显示图像。有时图像会扭曲，因为垂直比率与水平比率不相等。
放大 (Enlarged)	全屏显示图像。有时，会出现空白的水平或垂直边框平衡垂直比率和水平比率。
正常 (Normal)	用指定分辨率显示图像。

示例：图像尺寸 1280 × 1024







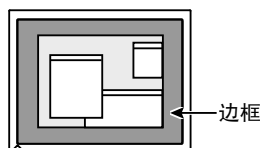

[操作步骤]

- (1) 从调整菜单中选择〈其它〉，然后按 .
- (2) 从〈其它〉菜单中选择〈屏幕尺寸〉，然后按 。
出现屏幕尺寸设置窗口。
- (3) 使用  或  选择“全屏”、“放大”或“正常”，然后按 。
屏幕尺寸设置完成。

● 调整非显示区域的亮度 [边框浓淡]

在“正常”或“放大”模式中图像的周围出现边框（无图像的黑色区域）。







- (1) 从调整菜单中选择〈其它〉，然后按 .
- (2) 从〈其它〉菜单中选择〈边框浓淡〉，然后按 。
出现〈边框浓淡〉菜单。
- (3) 使用  或  调整边框浓淡，然后按 。
边框浓淡调整完成。

2-6 电源指示灯 /EIZO 标志显示设置

● 在屏幕出现显示时关闭电源指示器 [电源指示灯]

当屏幕上出现显示时，该功能可关闭电源指示器（蓝色）。



- (1) 从调整菜单中选择 < 其它 >，然后按 。
- (2) 从 < 其它 > 菜单中选择 < 电源指示灯 >，然后按 。
出现 < 电源指示灯 > 菜单。
- (3) 使用  或  选择“禁用”，然后按 。
电源指示器设置完成。

● 显示 EIZO 标志 [EIZO 标志显示功能]



当打开本机时，EIZO 标志将出现在屏幕中央。

使用此功能可选择是否显示标志。

[操作步骤]

- (1) 按  关闭设备电源。
- (2) 按  的同时再次按 。
EIZO 标志不会出现在屏幕上。





[复原]



- (1) 按  关闭设备电源。
- (2) 按  的同时再次按 。
再次出现标志。

2-7 锁定按钮



● 锁定操作 [调整锁定]

此功能可锁定按钮以保持调整后的状态或设定后的状态。

可锁定的按钮	•  （确认按钮）使用调整菜单进行调整 / 设置
不可锁定的按钮	•  （电源按钮） •  （模式按钮）FineContrast 模式名称选择 •  （输入信号选择） •  （音量控制按钮） •  /  （控制按钮）亮度调整

- (1) 按  关闭设备电源。
- (2) 按  的同时再次按 。
显示的屏幕带有调整锁定。

[解除锁定]

- (1) 按  关闭设备电源。
- (2) 按  的同时再次按 。
显示的屏幕解除了调整锁定。

注

- 默认情况下，电源指示器在打开电源时点亮。



注

- 默认设置为显示标志。



2-8 禁用 DDC/CI 通信

● 禁用 DDC/CI 通信



[步骤]

- (1) 按  关闭设备电源。
- (2) 按  的同时再次按 。
DDC/CI 通信设置被禁用。

[复位]

- (1) 按  关闭设备电源。
- (2) 按  的同时再次按 。
DDC/CI 通信设置被启用。

[查看设置状态]







- (1) 选择调整菜单中的 < 信息 > 菜单，然后按 。
出现 < 信息 > 菜单。
- (2) 连续按 , DDC/CI 通信设置状态显示在信息页的第 2 页上。

2-9 设定调整菜单显示

● 若要更新菜单设置 [菜单大小 / 菜单位置 / 菜单关闭计时器 / 透明度]









菜单大小

使用下列步骤改变调整菜单大小。

- (1) 从调整菜单中选择 < 其它 >，然后按 。
- (2) 从 < 其它 > 菜单中选择 < 菜单设置 >，然后按 。
- (3) 从 < 菜单设置 > 菜单中选择 < 菜单大小 >，然后按 。
出现 < 菜单大小 > 菜单。
- (4) 使用  或者  选择“放大”，然后按 。
菜单大小设置完成。









菜单位置

使用下列步骤调整菜单位置。

- (1) 从调整菜单中选择 < 其它 >，然后按 。
- (2) 从 < 其它 > 菜单中选择 < 菜单设置 >，然后按 。
- (3) 从 < 菜单设置 > 菜单中选择 < 菜单位置 >，然后按 。
出现 < 菜单位置 > 菜单。
- (4) 使用  /  /  /  选择一个菜单位置，然后按 。
菜单位置设置完成。

菜单关闭计时器

使用下列步骤设定菜单显示时间。







- (1) 从调整菜单中选择 < 其它 >，然后按 。
- (2) 从 < 其它 > 菜单中选择 < 菜单设置 >，然后按 。
- (3) 从 < 菜单设置 > 菜单中选择 < 菜单关闭计时器 >，然后按 。
出现 < 关闭计时器 > 菜单。
- (4) 使用  或  选择“激活”。
- (5) 使用  或  选择关闭时间 (15/30/45/60 秒)，然后按 。
菜单关闭计时器设置完成。

注

- FineContrast 模式的显示时间保持不变。

透明度





使用下列步骤设定菜单显示的透明度。

- (1) 从调整菜单中选择〈其它〉，然后按 .
- (2) 从〈其它〉菜单中选择〈菜单设置〉，然后按 .
- (3) 从〈菜单设置〉菜单中选择〈透明度〉，然后按 。
出现〈透明度〉菜单。
- (4) 使用  或  调整透明度，然后按 。
透明度设置完成。

2-10 设定方向

● 设定调整菜单的方向 [方向]



可将调整菜单的方向旋转 90 度。

- (1) 从调整菜单中选择〈其它〉，然后按 .
- (2) 从其它菜单中选择〈方向〉，然后按 。
出现〈方向〉菜单。
- (3) 使用  或  选择“横向”或“纵向”，然后按 。
方向设置完成。

2-11 查看信息 / 设定语言

● 查看设置、使用时间等 [信息]

该功能可用于检查显示器的设定、型号名称、序列号和使用时间。





- (1) 从调整菜单中选择〈信息〉，然后按 。
出现〈信息〉菜单。
- (2) 然后，按  查看设置等。

● 设定显示语言 [语言]

此功能可选择调整菜单语言。

可选择的语言

English/ 德语 / 法语 / 西班牙语 / 意大利语 / 瑞典语 / 简体中文 / 繁体中文 / 日文

- (1) 从调整菜单中选择〈语言〉，然后按 。
出现〈语言〉菜单。
- (2) 使用  /  /  /  选择一种语言，然后按 。
语言设置完成。





注

- 由于工厂生产检测，当您购买显示器时，使用时间并不一定为“0”。

2-12 设定 BrightRegulator

● 设定自动亮度调整 [BrightRegulator]





显示器正面的传感器检测环境亮度并自动调整到舒适的屏幕亮度。

- (1) 从调整菜单中选择〈其它〉，然后按 .
- (2) 从〈其它〉菜单中选择〈BrightRegulator〉，然后按 。
出现 BrightRegulator 设置窗口。
- (3) 使用  或  选择“激活”或“禁用”，然后按 。
BrightRegulator 设置完成。

2-13 恢复默认设置





● 复位颜色调整 [复原]

颜色模式中当前设定的色调将返回默认设置（出厂设置）。

- (1) 从调整菜单中选择〈色彩〉，然后按 .
- (2) 从〈色彩〉菜单中选择〈复原〉，然后按 。
出现〈复原〉菜单。
- (3) 使用  或  选择〈复原〉，然后按 。
复位操作完成。

● 复位所有设置 [复原]

将所有调整 / 设置复位至出厂默认设置。

- (1) 从调整菜单中选择〈其它〉，然后按 .
- (2) 从〈其它〉菜单中选择〈复原〉，然后按 。
出现〈复原〉菜单。
- (3) 使用  或  选择〈复原〉，然后按 。
复位操作完成。

注

- 请注意，不要在使用 BrightRegulator 功能时遮挡显示器下方的传感器。

注

- 有关主要默认设置，请参阅第 33 页上的“主要默认设置（出厂设置）”。

第 3 章 连接电缆

3-1 将两台 PC 连接至显示器

通过显示器背面的 DVI-I 和 D-Sub 微型 15 针连接器，可将两台个人计算机连接至显示器。

连接示例

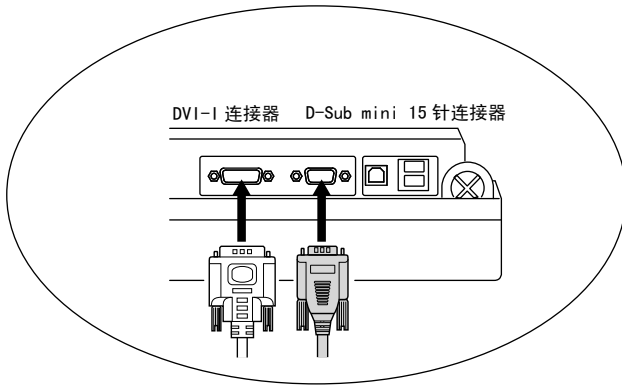

注意

- 使用选购的信号电缆 (FD-C16) 时，务必将 D-sub 微型 15 针连接器连接至个人计算机，并将 DVI-I 连接器连接至显示器。连接错误可能会造成无图像显示。

		个人计算机 1		个人计算机 2		
示例 1	数字	DVI	信号电缆 (随 FD-C39 提供)	信号电缆 (随 MD-C87 提供)	D-sub mini 15 针	模拟
示例 2	模拟	D-sub mini 15 针	信号电缆 (FD-C16 选购件)	信号电缆 (随 MD-C87 提供)	D-Sub 微型 15 针	模拟

选择输入信号







使用 (S) 切换输入信号。每次按下 (S) 按钮，输入信号都将被切换。切换信号时，当前信号类型（模拟或数字）将出现在屏幕的右上角。

● 设定输入信号选择 [信号输入]

显示器识别出输入个人计算机信号所通过的连接器。当任意一台个人计算机关闭或进入省电模式,则显示器将自动显示另一台个人计算机的信号。

优先设置	功能
自动	当任意一台个人计算机关闭或进入省电模式,则显示器将自动显示另一台个人计算机的信号。
手动	显示器不自动监测个人计算机信号。用  选择输入信号。

[信号输入设置]

- (1) 从调整菜单中选择 < 其它 >, 然后按 .
- (2) 从 < 其它 > 菜单中选择 < 信号输入 >, 然后按 。
出现 < 信号输入 > 菜单。
- (3) 使用  或  选择“自动”或“手动”, 然后按 。
输入优先设置完成。

3-2 连接外接 USB 设备

本显示器带有一个兼容 USB 的集线器。连接至兼容 USB 的 PC 或其它 USB 集线器, 本显示器可用作 USB 集线器连接外接 USB 设备。

- 要求的系统环境
 - (1) 配备 USB 端口的 PC 或连接至兼容 USB 的 PC 的其它 USB 集线器
 - (2) Windows 2000/XP/Vista 或 Mac OS 9.2.2 和 Mac OS X 10.2 或更新版本
 - (3) EIZO USB 电缆 (MD-C93)
- 连接步骤 (USB 功能的设置)
 - (1) 用信号电缆先将显示器连接至 PC, 然后运行 PC。
 - (2) 用附带的 USB 电缆将兼容 USB 的电脑 (或其它 USB 集线器) 的下游 USB 端口与显示器的上游 USB 端口相连。
 - (3) 当 USB 功能设置完成后, 显示器将用作 USB 集线器, 可通过其下游的 USB 端口连接各种外接 USB 设备。

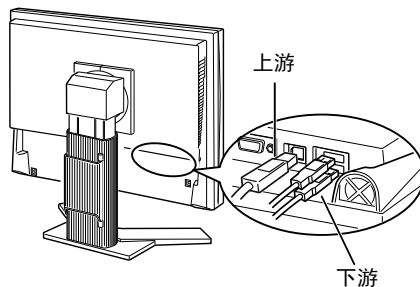

连接 USB 电缆以后, USB 功能将自动设定。

注

- 当 < 信号输入 > 选择“自动”时, 显示器的省电功能仅在两台个人计算机都处于节电模式时才生效。





注意

- 根据电脑、操作系统或所使用的外接设备的不同, 本显示器可能无法工作。
有关外接设备的 USB 兼容性问题, 请联系其各自的制造商。
- 如果显示器处于省电模式, 或者如果显示器连接了电源插座但处于关闭状态, 则连接在 USB 端口 (上游和下游) 上的设备都处于工作状态。因此, 即使在省电模式中, 显示器功耗也会因所连设备而异。

第 4 章 疑难解答

如果在采取建议的措施后仍旧不能解决问题，请联系当地的经销商。

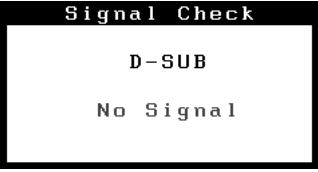
- 无图像问题 → 请参见 No. 1 – No. 2。
- 成像问题（数字输入）→ 请参见 No. 3 – No. 8。
- 成像问题（模拟输入）→ 请参见 No. 3 – No. 12。
- 其它问题 → 请参见 No. 13 – No. 17。
- USB 问题 → 请参见 No. 18。

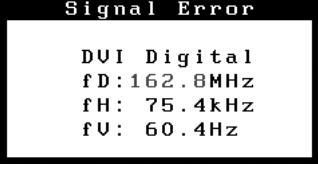
问题	可能的原因及补救措施
1. 无图像 • 电源指示器不亮。	<ul style="list-style-type: none"> • 检查电源线是否连接准确。如果问题仍未被解决，请关闭显示器，几分钟后再打开。 • 按 。
• 电源指示器点亮（蓝色）。 • 电源指示器点亮（橙色）。	<ul style="list-style-type: none"> • 在 <增益> 中将每个 RGB 调整值调高。（请参阅第 17 页） • 用  切换输入信号。 • 操作鼠标或键盘。 • 检查 PC 电源是否打开。
2. 出现以下信息。 • 当无信号输入时，出现该信息。	即使显示器正常运行，当信号输入不正确时也会出现此信息。
	<ul style="list-style-type: none"> • 屏幕上可能出现左边所示的信息，因为某些 PC 在开机后不会立即输出信号。 • 检查 PC 电源是否打开。 • 检查信号电缆是否连接准确。 • 用  切换输入信号。
• 以下信息表示输入信号超出指定的频率范围。（该信号频率将以红色显示。） 示例：	<ul style="list-style-type: none"> • 重新启动个人计算机。 • 使用图形卡实用程序选择适当的显示模式。详细说明，请参阅图形卡的使用说明书。
	
3. 屏幕过亮或过暗。	<ul style="list-style-type: none"> • 调节 <亮度>。（液晶显示器的背光灯具有固定的使用寿命。当屏幕变暗或开始闪烁时，请联系您当地的经销商。）
4. 文字模糊。	<ul style="list-style-type: none"> • 使用 <平滑处理> 进行调整。（请参阅第 14 页）
5. 出现图像残留。	<ul style="list-style-type: none"> • 使用屏幕保护程序或关机定时功能可延长显示器寿命。 • 液晶显示器特别容易出现残像。避免长时间显示相同的图像。
6. 屏幕上残留绿 / 红 / 蓝 / 白点或坏点。	<ul style="list-style-type: none"> • 残像主要是由于液晶面板的特性造成的，并不是故障。
7. 屏幕上残留干扰图案或压痕。	<ul style="list-style-type: none"> • 将显示器保持在白屏或黑屏状态下。此症状可能会消失。
8. 在屏幕上出现噪点。	<ul style="list-style-type: none"> • 输入模拟输入信号时，从 <屏幕> 菜单的 <信号过滤器> 中选择 1 – 4 改变模式。 • 当输入 HDCP 制式的信号时，可能无法立刻显示正常图像。

问题	可能的原因及补救措施
9. 显示位置不准确。 	<ul style="list-style-type: none"> “水平位置”和“垂直位置”调整选项调整图像位置，使图像正确显示在显示区域内。 如果问题仍然存在，请使用图形卡实用程序（若有）更改显示位置。
10. 屏幕上出现竖条纹或部分图像抖动。 	<ul style="list-style-type: none"> 使用〈时钟〉进行调整。（请参阅第 13 页）
11. 整个屏幕抖动或模糊不清。 	<ul style="list-style-type: none"> 使用〈相位〉进行调整。（请参阅第 13 页）
12. 屏幕上部如下所示出现扭曲。 	<ul style="list-style-type: none"> 这是由于同时输入复合同步（X-OR）信号与单独的垂直同步信号造成的。选择复合信号或单独信号。
13. 无法选择调整菜单〈屏幕〉中的〈平滑处理〉图标。	<ul style="list-style-type: none"> 根据显示分辨率的不同，可能不需要平滑设置。（无法选择平滑图标。） 画面以下列分辨率显示时，〈平滑处理〉会被禁用。 <ul style="list-style-type: none"> • 1680 × 1050 • 在〈屏幕尺寸〉中选择 [正常]。
14. 无法开启调整菜单的主菜单。	<ul style="list-style-type: none"> 检查调整锁定功能。（请参阅第 21 页）
15. 未显示 FineContrast 模式。	<ul style="list-style-type: none"> 查看主菜单或调整菜单是否已经开启。（参见第 16 页上的“高级调整 [调整菜单]”。）
16. 自动调整功能无法正常工作。	<ul style="list-style-type: none"> 当输入数字信号时，此功能无效。 使用某些显卡时，此功能无法正常工作。
17. 无声音输出。	<ul style="list-style-type: none"> 检查微型插孔电缆是否正确连接。 检查音量是否设定为 0。 检查个人计算机和音频播放软件的设置。

问题	可能的原因及补救措施
<p>18. 未检测到用 USB 电缆连接的显示器。/ 连接至监视器的 USB 设备不工作。</p>	<ul style="list-style-type: none"> • 检查 USB 电缆是否连接正确。 • 将 USB 端口改到另一个。如果改变 USB 端口后个人计算机或外接设备工作正确，请联系您所在地的经销商。（详细说明，请参阅个人计算机的指南。） • 请执行下列操作检查状态。 <ul style="list-style-type: none"> • 重新启动个人计算机。 • 将个人计算机与外接设备直接连接。 • 如果个人计算机或外接设备无需经由监视器（用作 USB 网络集线器）彼此相连即可正常工作，请联系您所在地的经销商。 • 检查电脑和操作系统是否兼容 USB。（有关各设备的 USB 兼容性，请咨询其各自的制造商。） • 在使用 Windows，检查个人计算机 BIOS 设置中的 USB 设置。（详细说明，请参阅个人计算机的说明书。）

第 5 章 参考

5-1 安装悬挂臂

可将支架除去，在显示器上安装悬挂臂（或其它支架）。使用 EIZO 的悬挂臂和支架选购件。

[安装]

1 将液晶显示器放在铺有软布的稳定表面上，面板正面朝下。

2 拆下支架。（准备一把螺丝刀。）

用螺丝刀拆下固定显示器和支架的 4 个螺钉。

3 将显示器安装到悬挂臂或支架上。

请使用支撑臂或底座用户手册中指定的螺丝将显示器固定在支撑臂或底座上。

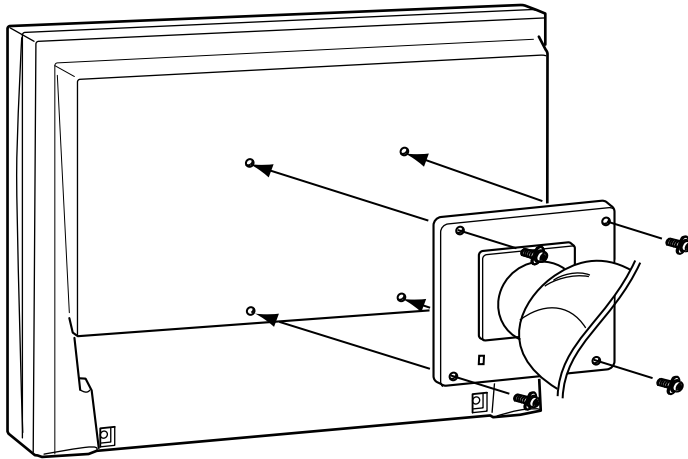

注意

- 安装悬挂臂或底座时，请遵照其各自使用说明书中的说明。
- 使用其它厂商的悬挂臂或底座时，请事先确认下列事项并选择符合 VESA 标准的物件。使用随显示器提供的 M4 × 12 mm 螺丝。
 - 螺丝孔之间的间隙：
100 mm × 100 mm
 - 板的厚度：2.6 mm
 - 强度足够支撑显示器（不包括底座）重量以及电缆等附件。
- 安装悬挂臂或底座时，请使其符合显示器的倾斜角度。
 - 向上 45 度，向下 45 度（水平显示和垂直显示顺时针旋转 90 度）
- 安装悬挂臂后连接电缆。
- 如果需要取下 EZ-UP 底座，请向左向右稍微转动一下显示器的面板，让底座下面的 4 个螺丝露出来。然后将这 4 个螺丝卸下。

5-2 清洁

请定期清洁显示器以保持显示器的清洁及延长其使用寿命。

机壳

用蘸有少量中性清洁剂的软布清洁机壳。

液晶面板

- 使用软布（如棉布或镜头擦拭纸）清洁液晶面板。
- 用蘸有少量水的布轻轻除去顽垢，然后再次用干布清洁液晶面板以确保表面干燥。

注意

- 切勿使用任何可能会损伤机壳或液晶面板的溶剂或化学试剂（如稀释剂、苯、蜡和研磨型清洁剂）。

注

- 建议使用选购的屏幕清洁剂清洁液晶面板表面。

5-3 规格

液晶面板		22.0 英寸 (560 mm) TFT 彩色液晶显示器, 带有防反光硬制涂层 可视角度: 水平 178°, 垂直 178° (CR: 10 或更大)
点距		0.282 mm
水平扫描频率		模拟: 24 - 82 kHz 数字: 31 - 65 kHz
垂直扫描频率		模拟: 49 - 86 Hz (非隔行扫描) (1280 × 1024: 49 - 76 Hz) (1680 × 1050: 49 - 61 Hz) 数字: 59 - 61 Hz (非隔行扫描) (VGA TEXT: 69 - 71 Hz)
分辨率		1680 点 × 1050 行
最大点时钟		模拟: 150 MHz 数字: 120 MHz
最多显示色彩		约 16.77 万色: 适用 8 位 (10 亿 4877 万色)
显示屏面积 (横向 × 纵向)		473.8 mm × 296.1 mm
电源		100 - 120 VAC ±10%, 50/60 Hz 1.0 A 200 - 240 VAC ±10%, 50/60 Hz 0.6 A
功耗	屏幕显示开启	75 W 或更低 (有 USB 负载, 连接了立体声迷你插孔) 65 W 或更低 (无 USB 负载, 未连接立体声迷你插孔)
	节能模式	2 W 或更低 (对于单一 (单个信号) 输入, 无 USB 负载, 未连接立体声迷你插孔)
	电源按钮关闭	1 W 或更低 (无 USB 负载, 未连接立体声迷你插孔)
输入信号连接器		DVI-I 连接器 (适用于 HDCP 标准), D-Sub 微型 15 针
模拟输入信号 (同步)		独立, TTL, 正 / 负 复合, TTL, 正 / 负
模拟输入信号 (视频)		模拟, 正 (0.7 V _{p-p} /75 Ω)
数字信号传输系统		TMDS (单向连接)
视频信号内存		模拟信号: 45 (预设值: 24) 数字信号: 10 (预设值: 0)
音频输出		扬声器输出: 0.5W + 0.5W (8 Ω, THD: 10% 或更低) 耳机输出: 2mW + 2mW
线输入		输入阻抗: 47 kΩ (typ.) 输入电平: 1.0 V _{rms} (最大值)
即插即用		VESA DDC 2B / EDID structure 1.3
尺寸 (宽) × (高) × (深) mm (英寸)	主机 (包括高度可调节支架)	507mm(20.0) × 439 - 521mm(17.3 - 20.5) × 230mm(9.1)
	主机 (包括 EZ-UP 支架)	507mm(20.0) × 351.5 - 516.5mm(13.8 - 20.3) × 279.9 - 296.4mm(11.0 - 11.7)
	主机 (不包括支架)	507mm(20.0) × 333mm(13.1) × 74mm(2.9)
质量	主机 (包括高度可调节支架)	11.8 kg (26.0 lbs.)
	主机 (包括 EZ-UP 支架)	13.1 kg (28.9 lbs.)
	主机 (不包括支架)	8.3 kg (18.3 lbs.)

移动范围	倾斜	高度可调整的底座: 上 40° , 下 0° EZ-UP 底座 : 上 25° , 下 0°
	回转	高度可调整的底座: 右 35° , 左 35° EZ-UP 底座 : 右 172° , 左 172°
	可调整高度	高度可调整的底座: 82 mm (3.2 英寸) EZ-UP 底座 : 165 mm (6.5 英寸)
	旋转	高度可调整的底座: 90° EZ-UP 底座 : 90°
环境条件	温度	工作温度: 0 °C — 35 °C (32 °F — 95 °F) 贮藏温度: -20 °C — 60 °C (-4 °F — 140 °F)
	湿度	相对湿度: 30% — 80% (无冷凝)
USB	标准	USB Specification Revision 2.0
	端口	上游端口 ×1, 下游端口 ×2
	电流	下游: 最大 500mA/1 个端口

主要默认设置 (出厂设置)

BrightRegulator	禁用	
平滑处理	3	
FineContrast 模式 (FineContrast Mode)	Custom	
PowerManager	VESA DPMS (模拟输入)	
	DVI DMPM (数字输入)	
屏幕尺寸 (Screen Size)	全屏 (Full Screen)	
关闭计时器 (Off Timer)	禁用	
菜单设置 (Menu Settings)	菜单大小 (Menu Size)	正常 (Normal)
	菜单关闭计时器 (Menu Off Timer)	45sec
语言	English	

外形尺寸（高度可调节支架）

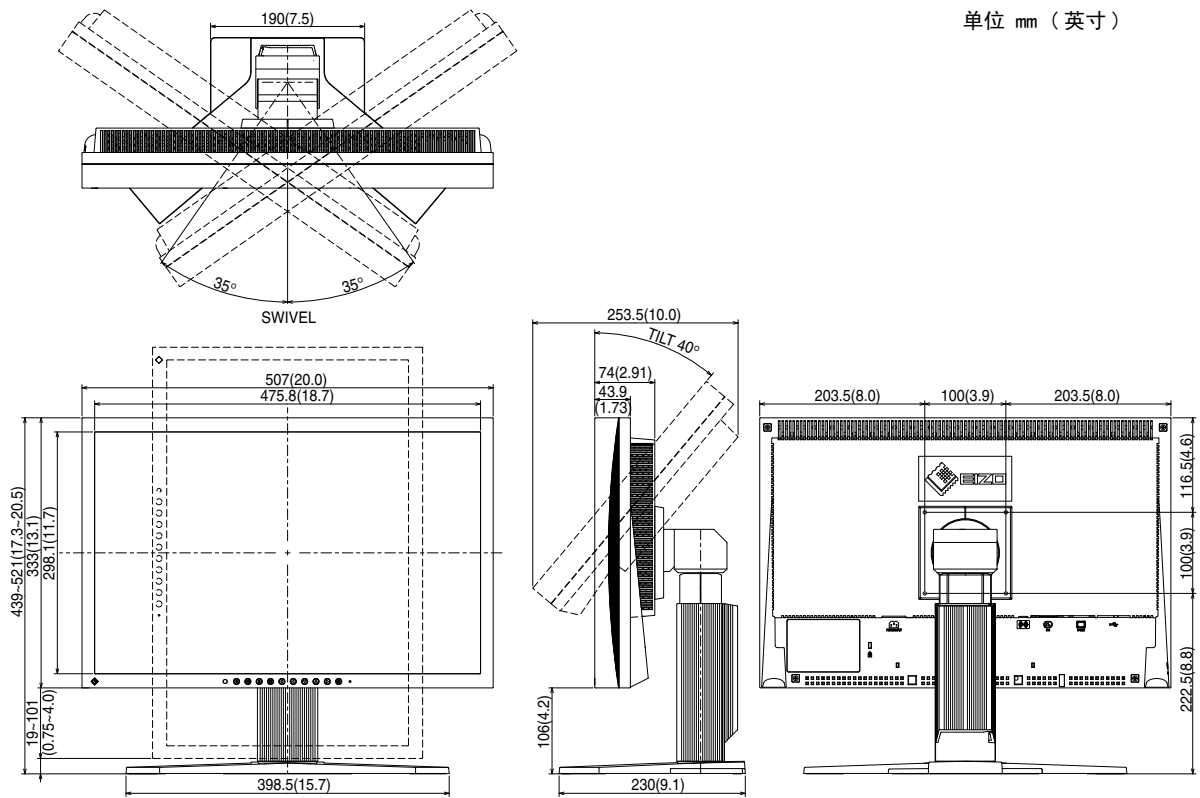

单位 mm（英寸）

外形尺寸（EZ-UP 支架）

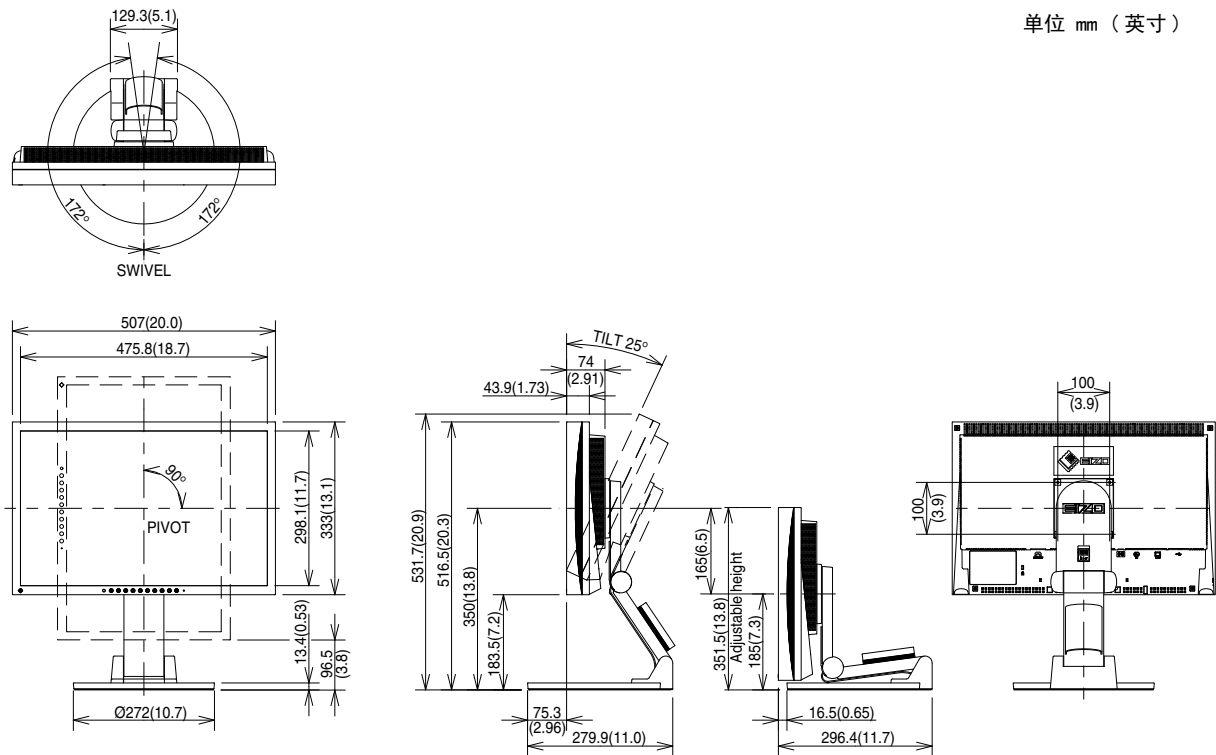

单位 mm（英寸）

连接器针的分配

• DVI-I 连接器

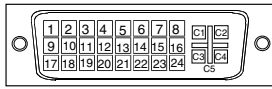

针号	信号	针号	信号	针号	信号
1	T.M.D.S. Data 2-	11	T.M.D.S. Data1/3 Shield	21	NC*
2	T.M.D.S. Data 2+	12	NC*	22	T.M.D.S. Clock shield
3	T.M.D.S. Data2/4 Shield	13	NC*	23	T.M.D.S. Clock+
4	NC*	14	+5V Power	24	T.M.D.S. Clock-
5	NC*	15	Ground (return for +5V, Hsync and Vsync)	C1	Analog Red
6	DDC Clock (SCL)	16	Hot Plug Detect	C2	Analog Green
7	DDC Data (SDA)	17	T.M.D.S. Data0-	C3	Analog Blue
8	Analog Vertical Sync	18	T.M.D.S. Data0+	C4	Analog Horizontal Sync
9	T.M.D.S. Data1-	19	T.M.D.S. Data0/5 Shield	C5	Analog Ground (analog R,G,&B return)
10	T.M.D.S. Data1+	20	NC*		

(NC*: 无连接)

• D-sub mini 15 针连接器

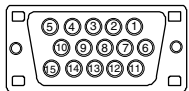

针号	信号	针号	信号	针号	信号
1	Red video	6	Red video ground	11	NC*
2	Green video or Green video + Composite Sync	7	Green video ground	12	Data (SDA)
3	Blue video	8	Blue video ground	13	H. Sync
4	NC*	9	NC*	14	V. Sync
5	Ground	10	Ground	15	Clock (SCL)

(NC*: 未连接)

• USB 端口

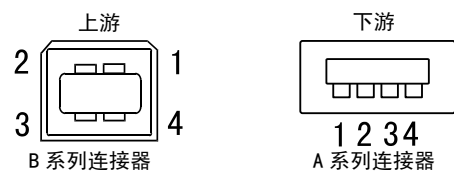

触点编号	信号	备注
1	VCC	电缆电源
2	- Data	串行数据
3	+ Data	串行数据
4	Ground	电缆接地

选购件清单

清洁套件	EIZO 屏幕清洁剂
信号电缆	FD-C16 FD-C39
扬声器单元	i•Sound L3

5-4 术语表

DDC/CI（显示数据频道 / 指令界面）

VESA 为个人计算机和显示器之间的设置信息等方面提供互动通信标准化。

DVI（数字视觉接口）

DVI 是一种数字接口标准。DVI 可允许无损失的 PC 数字数据直接传输。

DVI 采用 TMDS 传输系统和 DVI 连接器。DVI 连接器有 2 种类型。一种是仅可用于数字信号输入的 DVI-D 连接器。

另一种是兼容数字和模拟信号输入的 DVI-I 连接器。

DVI DMPM（DVI 数字显示器电源管理）

DVI DMPM 是一种数字接口省电功能。作为显示器的电源模式，“显示器开启（运行模式）”和“休眠（省电模式）”对于 DVI DMPM 是必不可少的。

范围调整

范围调整可控制显示各色彩级的信号输出电平。建议您在颜色调整之前进行范围调整。

分辨率

液晶面板由许多指定尺寸的像素组成，这些像素发光以形成图像。本显示器由 1680 水平像素和 1050 垂直像素组成。

当分辨率为 1680 × 1050 时，所有像素全屏发光（1:1）。

HDCP（高带宽数字内容保护）

是一种为防止拷贝视频、音乐等数字内容而开发的数字信号编码系统。它可通过对数字内容进行编码，经由输出端的 DVI 端子，然后在输入端进行解码，从而安全传送数字内容。

如果输出端或输入端中有任一端的装置不适用 HDCP 系统，则无法复制任何数字内容。

伽玛

通常，显示器亮度变化与输入信号电平的非线性关系被称为“伽玛特性”。较小的伽玛产生对比度较低的图像，而较大的伽玛产生对比度较高的图像。

色温

色温是一种测量白色色调的方法，通常以开氏度为单位。屏幕在较低色温时色彩偏红，在较高色温时偏蓝，就像火焰温度一样。

5000K：稍稍带点红色的白色

6500K：暖白色，如纸张的白色

9300K：稍稍带点蓝色的白色

时钟

当模拟输入信号转换为图像显示用数字信号时，模拟输入显示器需要复制与图像系统使用时的点时钟频率相同的时钟。

这被称为时钟调整。如果未正确设置时钟脉冲，屏幕上可能会出现一些竖线。

sRGB（标准红绿蓝）

外接设备（如显示器、打印机、数码相机、扫描仪）的“色彩还原和色彩空间”的国际标准。sRGB 使得互联网用户可准确还原色彩。

TMDs（最小化传输差分信号）

一种用于数字接口的信号传输系统。

VESA DPMS（视频电子学标准协会 - 显示器电源管理信号）

VESA 为 PC 显示器省电对 PC（图形卡）信号提供了标准。DPMS 定义 PC 和显示器之间的信号状态。

相位

相位指的是将模拟输入信号转换成数字信号的采样定时。相位调整用于调整定时。建议您在正确调整时钟后进行相位调整。

增益

它可用于调整红、绿、蓝各色彩参数。液晶显示器通过光线穿过面板色彩过滤器来显示色彩。红、绿、蓝是三种基本色彩。屏幕上显示的所有色彩都是通过组合这三种色彩而得到的。调整穿过各色彩过滤器的光线密度（量）可改变色调。

5-5 预设定时

下表列出出厂预设的视频定时（仅适用模拟信号）。

模式	点时钟		频率		极性
			水平: kHz	垂直: Hz	
VGA 640×480@60Hz	25.2 MHz	水平	31.47	负	
		垂直	59.94	负	
VGA 720×400@70Hz	28.3 MHz	水平	31.47	负	
		垂直	70.09	正	
Macintosh 640×480@67Hz	30.2 MHz	水平	35.00	负	
		垂直	66.67	负	
Macintosh 832×624@75Hz	57.3 MHz	水平	49.72	负	
		垂直	74.55	负	
Macintosh 1152×870@75Hz	100.0 MHz	水平	68.68	负	
		垂直	75.06	负	
Macintosh 1280×960@75Hz	126.2 MHz	水平	74.76	正	
		垂直	74.76	正	
VESA 640×480@72Hz	31.5 MHz	水平	37.86	负	
		垂直	72.81	负	
VESA 640×480@75Hz	31.5 MHz	水平	37.50	负	
		垂直	75.00	负	
VESA 640×480@85Hz	36.0 MHz	水平	43.27	负	
		垂直	85.01	负	
VESA 800×600@56Hz	36.0 MHz	水平	35.16	正	
		垂直	56.25	正	
VESA 800×600@60Hz	40.0 MHz	水平	37.88	正	
		垂直	60.32	正	
VESA 800×600@72Hz	50.0 MHz	水平	48.08	正	
		垂直	72.19	正	
VESA 800×600@75Hz	49.5 MHz	水平	46.88	正	
		垂直	75.00	正	
VESA 800×600@85Hz	56.3 MHz	水平	53.67	正	
		垂直	85.06	正	
VESA 1024×768@60Hz	65.0 MHz	水平	48.36	负	
		垂直	60.00	负	
VESA 1024×768@70Hz	75.0 MHz	水平	56.48	负	
		垂直	70.07	负	
VESA 1024×768@75Hz	78.8 MHz	水平	60.02	正	
		垂直	75.03	正	
VESA 1024×768@85Hz	94.5 MHz	水平	68.68	正	
		垂直	85.00	正	
VESA 1152×864@75Hz	108.0 MHz	水平	67.50	正	
		垂直	75.00	正	
VESA 1280×960@60Hz	108.0 MHz	水平	60.00	正	
		垂直	60.00	正	
VESA 1280×1024@60Hz	108.0 MHz	水平	63.98	正	
		垂直	60.02	正	
VESA 1280×1024@75Hz	135.0 MHz	水平	79.98	正	
		垂直	75.03	正	
VESA CVT 1680×1050@60Hz	146.3 MHz	水平	65.29	负	
		垂直	59.95	正	
VESA CVT RB 1680×1050@60Hz	119.0 MHz	水平	64.67	正	
		垂直	59.88	负	

注意

- 视所连接的 PC 而定，屏幕位置可能会稍有偏移，可能需要使用调整菜单进行屏幕调整。
- 如果输入的信号不在表中所列范围内，请使用调整菜单调整屏幕。但是，即使调整后，屏幕显示仍有可能不正确。
- 当使用隔行信号时，即使使用调整菜单调整屏幕后，也无法正确显示画面。



Congratulations!

The display you have just purchased carries the TCO'03 Displays label. This means that your display is designed, manufactured and tested according to some of the strictest quality and environmental requirements in the world. This makes for a high performance product, designed with the user in focus that also minimizes the Impact on our natural environment.

Some of the features of the TCO'03 Display requirements:

Ergonomics

- Good visual ergonomics and image quality in order to improve the working environment for the user and to reduce sight and strain problems. Important parameters are luminance, contrast, resolution, reflectance, colour rendition and image stability.

Energy

- Energy-saving mode after a certain time - beneficial both for the user and environment
- Electrical safety

Emissions

- Electromagnetic fields
- Noise emissions

Ecology

- The products must be prepared for recycling and the manufacturer must have a certified environmental management system such as EMAS or ISO 14000
- Restrictions on
 - chlorinated and brominated flame retardants and polymers
 - heavy metals such as cadmium, mercury and lead.

The requirements included in this label have been developed by TCO Development in co-operation with scientists, experts, users as well as manufacturers all over the world. Since the end of the 1980s TCO has been involved in influencing the development of IT equipment in a more user-friendly direction. Our labeling system with displays in 1992 and is now requested by users and IT-manufacturers all over the world.

**For more information, please visit
www.tcodevelopment.com**

For U.S.A. , Canada, etc. (rated 100-120 Vac) Only

FCC Declaration of Conformity

We, the Responsible Party

EIZO NANAOTECHNOLOGIES INC.

5710 Warland Drive, Cypress, CA 90630

Phone: (562) 431-5011

declare that the product

Trade name: EIZO

Model: FlexScan S2231W

is in conformity with Part 15 of the FCC Rules. Operation of this product is subject to the following two conditions: (1) this device may not cause harmful interference, and (2) this device must accept any interference received, including interference that may cause undesired operation.

This equipment has been tested and found to comply with the limits for a Class B digital device, pursuant to Part 15 of the FCC Rules. These limits are designed to provide reasonable protection against harmful interference in a residential installation. This equipment generates, uses, and can radiate radio frequency energy and, if not installed and used in accordance with the instructions, may cause harmful interference to radio communications. However, there is no guarantee that interference will not occur in a particular installation. If this equipment does cause harmful interference to radio or television reception, which can be determined by turning the equipment off and on, the user is encouraged to try to correct the interference by one or more of the following measures.

- * Reorient or relocate the receiving antenna.
- * Increase the separation between the equipment and receiver.
- * Connect the equipment into an outlet on a circuit different from that to which the receiver is connected.
- * Consult the dealer or an experienced radio/TV technician for help.

Changes or modifications not expressly approved by the party responsible for compliance could void the user's authority to operate the equipment.

Note

Use the attached specified cable below or EIZO signal cable with this monitor so as to keep interference within the limits of a Class B digital device.

- AC Cord
- Shielded Signal Cable (enclosed)

Canadian Notice

This Class B digital apparatus complies with Canadian ICES-003.

Cet appareil numérique de la classe B est conforme à la norme NMB-003 du Canada.

Hinweise zur Auswahl des richtigen Schwenkarms für Ihren Monitor

Dieser Monitor ist für Bildschirmarbeitsplätze vorgesehen. Wenn nicht der zum Standardzubehör gehörige Schwenkarm verwendet wird, muss statt dessen ein geeigneter anderer Schwenkarm installiert werden. Bei der Auswahl des Schwenkarms sind die nachstehenden Hinweise zu berücksichtigen:

Der Standfuß muß den nachfolgenden Anforderungen entsprechen:

- a) Der Standfuß muß eine ausreichende mechanische Stabilität zur Aufnahme des Gewichtes vom Bildschirmgerät und des spezifizierten Zubehörs besitzen. Das Gewicht des Bildschirmgerätes und des Zubehörs sind in der zugehörigen Bedienungsanleitung angegeben.
- b) Die Befestigung des Standfusses muß derart erfolgen, daß die oberste Zeile der Bildschirmanzeige nicht höher als die Augenhöhe eines Benutzers in sitzender Position ist.
- c) Im Fall eines stehenden Benutzers muß die Befestigung des Bildschirmgerätes derart erfolgen, daß die Höhe der Bildschirmmitte über dem Boden zwischen 135 – 150 cm beträgt.
- d) Der Standfuß muß die Möglichkeit zur Neigung des Bildschirmgerätes besitzen (max. vorwärts: 5°, min. nach hinten $\geq 5^\circ$).
- e) Der Standfuß muß die Möglichkeit zur Drehung des Bildschirmgerätes besitzen (max. $\pm 180^\circ$). Der maximale Kraftaufwand dafür muß weniger als 100 N betragen.
- f) Der Standfuß muß in der Stellung verharren, in die er manuell bewegt wurde.
- g) Der Glanzgrad des Standfusses muß weniger als 20 Glanzeinheiten betragen (seidenmatt).
- h) Der Standfuß mit Bildschirmgerät muß bei einer Neigung von bis zu 10° aus der normalen aufrechten Position kipp sicher sein.

Hinweis zur Ergonomie :

Dieser Monitor erfüllt die Anforderungen an die Ergonomie nach EK1-ITB2000 mit dem Videosignal, 1680 × 1050, Digital Eingang und mindestens 60,0 Hz Bildwiederholfrequenz, non interlaced. Weiterhin wird aus ergonomischen Gründen empfohlen, die Grundfarbe Blau nicht auf dunklem Untergrund zu verwenden (schlechte Erkennbarkeit, Augenbelastung bei zu geringem Zeichenkontrast.)

Übermäßiger Schalldruck von Ohrhörern bzw. Kopfhörern kann einen Hörverlust bewirken.

Eine Einstellung des Equalizers auf Maximalwerte erhöht die Ausgangsspannung am Ohrhörer- bzw. Kopfhörerausgang und damit auch den Schalldruckpegel.

„Maschinenlärminformations-Verordnung 3. GPSGV:

Der höchste Schalldruckpegel beträgt 70 dB(A) oder weniger gemäss EN ISO 7779“

[Begrenzung des maximalen Schalldruckpegels am Ohr]
Bildschirmgeräten: Größte Ausgangsspannung 150 mV



EIZO NANA O CORPORATION

153 Shimokashiwano, Hakusan, Ishikawa 924-8566 Japan
Phone: +81 76 277 6792 Fax: +81 76 277 6793

EIZO NANA O TECHNOLOGIES INC.

5710 Warland Drive, Cypress, CA 90630, U.S.A.
Phone: +1 562 431 5011 Fax: +1 562 431 4811

EIZO EUROPE AB

Lovangsvagen 14 194 61, Upplands Väsby, Sweden
Phone: +46 8 594 105 00 Fax: +46 8 590 91 575

EIZO NANA O AG

Moosacherstrasse 6, Au CH - 8820 Wädenswil, Switzerland
Phone: +41-0-44 782 24 40 Fax: +41-0-44 782 24 50

Avnet Technology Solutions GmbH

Lötscher Weg 66, D-41334 Nettetal, Germany
Phone: +49 2153 733-400 Fax: +49 2153 733-483

<http://www.eizo.com>



1st Edition-October, 2007

03V22191A1
(U.M-S2231W)