

Manuel d'utilisation

FlexScan® L885

Moniteur couleur LCD



SYMBOLES DE SECURITE

Ce manuel utilise les symboles de sécurité présentés ci-dessous. Ils signalent des informations critiques. Veuillez les lire attentivement.



AVERTISSEMENT

Le non respect des consignes données dans un AVERTISSEMENT peut entraîner des blessures sérieuses ou même la mort.



ATTENTION

Le non respect des consignes données dans un ATTENTION peut entraîner des blessures et/ou des dommages au matériel ou au produit.



Indique une action interdite.



Signale la nécessité d'une mise à la terre de sécurité.

Copyright© 2003 EIZO NANA O CORPORATION Tous droits réservés. Aucune partie de ce manuel ne peut être reproduite, enregistrée dans un système documentaire, ni transmise, sous quelque forme et par quelque moyen que ce soit, électronique, mécanique ou autre, sans l'autorisation préalable et écrite de EIZO NANA O CORPORATION.

EIZO NANA O CORPORATION n'est tenu à aucun engagement de confidentialité vis-à-vis des informations ou documents soumis sauf accord préalable de sa part avant réception de ces informations. Tout a été fait pour que ce manuel fournisse des informations à jour, mais les spécifications des moniteurs EIZO peuvent être modifiées sans préavis.

ENERGY STAR est une marque déposée aux Etats-Unis.

Apple et Macintosh sont des marques déposées de Apple Computer, Inc.

VGA est une marque déposée de International Business Machines Corporation.

DPMS est une marque et VESA est une marque déposée de Video Electronics Standards Association.

Windows est une marque déposée de Microsoft Corporation.

PowerManager est une marque de EIZO NANA O CORPORATION.

ScreenManager, FlexScan et EIZO sont des marques déposées de EIZO NANA O CORPORATION.



EIZO NANA O CORPORATION est partenaire du programme ENERGY STAR®, et assure sous sa responsabilité la conformité de ce produit aux recommandations d'économie d'énergie ENERGY STAR.

TABLE DES MATIERES

 PRECAUTIONS	4
1. INTRODUCTION	9
1-1. Caractéristiques	9
1-2. Contenu du carton.....	9
1-3. Réglages et connecteurs	10
2. BRANCHEMENT DES CABLES	12
2-1. Avant le branchement	12
2-2. Branchement du câble de signal	13
2-3. Branchement de deux ordinateurs sur le moniteur	16
3. ScreenManager	18
3-1. Utilisation du programme ScreenManager.....	18
3-2. Réglages et valeurs.....	19
3-3. ContrasteFin	20
3-4. Fonctions utiles.....	21
4. REGLAGE	23
4-1. Réglage de l'écran	23
4-2. Affichage de basses résolutions	27
4-3. Réglage de couleur.....	29
4-4. Configuration d'économie d'énergie	31
5. FIXATION D'UN BRAS SUPPORT	33
6. DEPANNAGE	35
7. NETTOYAGE	39
8. CARACTERISTIQUES	40
9. GLOSSAIRE	43
ANNEXE	i

PRECAUTIONS

IMPORTANT!

- Ce produit a été réglé spécialement en usine en fonction de la région de destination prévue. Les performances du produit peuvent être différentes de celles indiquées dans les caractéristiques en cas d'utilisation dans une région différente de celle prévue à l'origine.
- Pour votre sécurité comme pour la bonne utilisation de l'appareil, veuillez lire cette section ainsi que les indications de sécurité portées sur le moniteur (consultez la figure ci-dessous).

[Emplacements des étiquettes de sécurité]

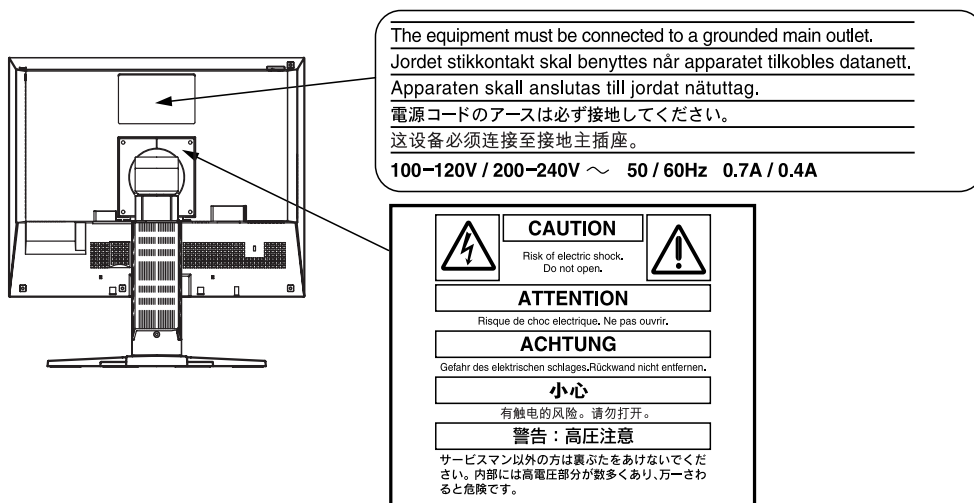

AVERTISSEMENT

Si le moniteur fume, sent le brûlé ou émet des bruits anormaux, débranchez immédiatement tous les cordons secteur et prenez contact avec votre revendeur.

Il peut être dangereux de tenter d'utiliser un moniteur au fonctionnement défectueux.

Ne pas démonter la carrosserie ni modifier le moniteur.

Le démontage de la carrosserie ou la modification du moniteur peuvent causer un choc électrique ou une brûlure.



Confiez toute intervention à un technicien qualifié.

Ne tentez pas de dépanner vous-même cet appareil, l'ouverture ou la dépose des capots vous expose à des tensions dangereuses ou à d'autres dangers.

AVERTISSEMENT

Eloignez les petits objets ou les liquides de l'appareil.

L'introduction accidentelle de petits objets ou de liquide dans les fentes de ventilation de la carrosserie peuvent entraîner un choc électrique, un incendie ou des dégâts. Si du liquide se répand sur ou à l'intérieur de l'appareil, débranchez immédiatement le cordon secteur. Faire contrôler l'appareil par un technicien qualifié avant de l'utiliser à nouveau.

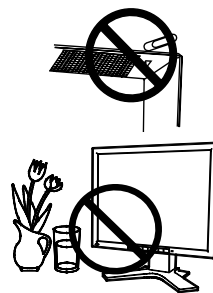

Placez le moniteur sur une surface stable et robuste.

Il y a risque de chute de l'appareil sur une surface inappropriée, qui pourrait entraîner des blessures ou endommager l'appareil. En cas de chute, débranchez immédiatement le cordon secteur et faites contrôler l'appareil par un technicien qualifié avant de l'utiliser à nouveau. Toute utilisation de l'appareil après une chute peut entraîner un incendie ou un choc électrique.



Choisissez bien l'emplacement du moniteur.

Il y a risques de dégâts à l'appareil, d'incendie ou de choc électrique.

- * Ne pas utiliser à l'extérieur.
- * Ne pas utiliser dans des moyens de transport (bateau, avion, trains, automobiles, etc).
- * Ne pas installer l'appareil dans un environnement poussiéreux ou humide.
- * Ne pas installer l'appareil à un endroit exposé directement à la vapeur d'eau.
- * Ne pas placer l'appareil près des appareils de chauffage ou d'humidification.

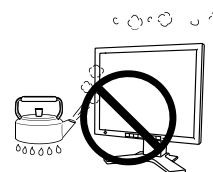

Gardez les sacs plastique d'emballage hors de portée des enfants pour éviter tout risque d'étouffement.



Utilisez le cordon secteur fourni pour le branchement sur la prise secteur standard dans votre pays. Vérifiez la tension d'épreuve du cordon secteur.

Tout autre branchement peut présenter des risques d'incendie ou de choc électrique.

Pour débrancher le cordon secteur, tirez fermement sur la fiche exclusivement.

Ne jamais tirer sur le câble, au risque d'endommager le cordon ce qui pourrait causer un incendie ou un choc électrique.



L'appareil doit être relié à une prise avec terre.

Tout autre branchement peut présenter des risques d'incendie ou de choc électrique.



AVERTISSEMENT

Utilisez la tension correcte.

- * L'appareil a été conçu pour utilisation avec une tension de secteur particulière. L'utilisation sur une tension différente de celle spécifiée dans ce manuel pourrait causer un choc électrique, un incendie ou d'autres dégâts.
 - * Ne surchargez pas les circuits d'alimentation électrique au risque de causer un incendie ou un choc électrique.
 - * Pour un branchement correct du cordon secteur, branchez-le dans le réceptacle du moniteur et directement sur une prise murale. Tout autre branchement peut présenter des risques d'incendie ou de choc électrique.
-

Traitez correctement le cordon secteur.

- * Ne faites pas passer le cordon sous le moniteur ou autre objet lourd.
 - * Ne pas tirer sur le câble et ne pas le fixer.
- Cessez d'utiliser tout cordon secteur endommagé. L'utilisation d'un câble défectueux peut entraîner un incendie ou un choc électrique.
-



Ne touchez pas au cordon secteur ni à la fiche s'ils émettent des étincelles.

Ne touchez pas à la fiche, au cordon secteur ni au câble si des étincelles apparaissent. Vous risqueriez un choc électrique.

Pour fixer un bras support, consultez la documentation du bras pour fixer correctement le moniteur et serrez les vis.

Un mauvais montage pourrait se traduire par une séparation de l'appareil qui pourrait l'endommager ou causer une blessure. En cas de chute de l'appareil, demandez conseil à votre revendeur. N'utilisez pas un appareil endommagé. L'utilisation d'un appareil endommagé peut entraîner un incendie ou un choc électrique.

Pour refixer le socle inclinable, utilisez les mêmes vis et serrez-les correctement.

Ne touchez pas un panneau LCD endommagé à mains nues.

Les cristaux liquides qui peuvent s'écouler du panneau sont toxiques par contact avec les yeux ou la bouche. En cas de contact de la peau ou du corps avec le panneau, lavez immédiatement à grande eau. En cas de symptôme anormal ou de malaise, veuillez consulter votre médecin.



Observez les règlements locaux concernant l'élimination écologique de ce produit.

Le rétro-éclairage fluorescent du panneau LCD contient du mercure.

ATTENTION

Procédez avec précaution pour transporter l'appareil.

Débranchez les câbles secteur et de signal puis l'appareil en option. Il est dangereux de déplacer l'appareil ses options ou ses câbles. Vous risquez de vous blesser ou d'endommager l'appareil.

Pour manipuler l'appareil, saisissez-le fermement à deux mains par le bas et vérifiez que le panneau LCD est dirigé vers l'extérieur avant de le soulever.

Une chute de l'appareil pourrait l'endommager ou causer des blessures.

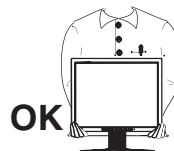

N'obstruez pas les fentes de ventilation de la carrosserie.

- * Ne placez jamais de livres ni autres papiers sur les fentes de ventilation.
- * N'installez pas le moniteur dans un espace confiné.
- * N'utilisez pas le moniteur couché sur le côté ni à l'envers.

Toutes ces utilisations risquent d'obstruer les fentes de ventilation et d'empêcher une circulation d'air normale, et vous font risquer un incendie ou d'autres dégâts.



Ne jamais toucher aux fiches électriques avec les mains humides.

Tout contact avec la fiche électrique les mains humides peut être dangereux et peut causer un choc électrique.



Utilisez une prise électrique facilement accessible.

Ceci vous permettra de débrancher rapidement l'appareil en cas de problème.

Nettoyez régulièrement les alentours de la prise.

L'accumulation de poussière, d'eau ou d'huile sur la fiche ou la prise peut entraîner un incendie.

Débranchez le moniteur avant de le nettoyer.

Le nettoyage du moniteur sous tension peut causer un choc électrique.

Si l'appareil ne doit plus être utilisé pendant un certain temps, débranchez le câble secteur de la prise murale par sécurité comme pour éviter toute consommation électrique.

Panneau LCD

Pour éviter la variation de luminosité due à un usage prolongé comme pour assurer la stabilité de la luminosité, il est recommandé d'utiliser un réglage de luminosité aussi bas que possible.

Le panneau peut comporter des pixels défectueux. Ces pixels se présentent sous forme de points plus sombres ou plus lumineux sur l'écran. C'est une caractéristique du panneau LCD, et non pas un défaut du produit.

Le rétro-éclairage du moniteur LCD n'est pas éternel.

Si l'écran s'assombrit ou scintille, prenez contact avec votre revendeur.

N'appuyez pas violemment sur le panneau ou sur ses bords, vous risquez d'endommager l'écran. Des traces peuvent persister sur l'écran si l'image est sombre ou noire. Des pressions répétées sur l'écran peuvent le détériorer ou endommager le panneau LCD. L'affichage d'un écran blanc peut faciliter la disparition des traces.

Ne frottez pas l'écran et évitez d'appuyer dessus avec des objets coupants ou pointus, par exemple un stylo ou un crayon, qui peuvent endommager le panneau. Ne tentez jamais de le nettoyer à sec avec du tissu, au risque de le rayer.

1. INTRODUCTION

Merci beaucoup pour votre choix d'un moniteur couleur EIZO.

1-1. Caractéristiques

- Double entrée
- Conforme à la norme d'entrée numérique DVI (p.43) (TMDS (p. 44)).
- [Fréquence de balayage horizontal] Analogique: 24-94 kHz
Numérique: 31-76 kHz
- [Fréquence de balayage vertical] Analogique: 49-86 Hz
(1600 x 1200 : jusqu' à 49-76 Hz)
Numérique: 59-61 Hz (texte VGA : 69-71 Hz)
- [Résolution] 1600 points x 1200 lignes
- Mode à trame synchrone : 59 à 61 Hz
- Fonction de lissage incorporée pour l'adaptation en cas d'agrandissement d'image. (p.27)
- Modes de contraste fin pour sélectionner le mode le plus adapté à l'image à afficher (p.20)
- Logiciel « ScreenManager Pro for LCD » (pour Windows) permettant de commander le moniteur depuis le clavier et la souris d'un PC (voir sur la disquette d'utilitaires EIZO LCD).
- Socle intégré avec réglage en hauteur
- Face avant ultraplate intégrée
- Possibilité d'affichage en portrait ou paysage

1-2. Contenu du carton

Veillez prendre contact avec votre revendeur si l'un ou l'autre des éléments ci-dessous est manquant ou endommagé.

- Moniteur LCD
- Cordon secteur
- Câble de signal (FD-C39)
- Câble de signal (MD-C87)
- Câble USB EIZO (MD-C93)
- « EIZO LCD Utility Disk » CD-ROM
- Manuel d'utilisation
- Référence rapide de ScreenManager
- GARANTIE LIMITÉE

NOTE

- Veuillez conserver les matériaux d'emballage pour tout déplacement ultérieur.

1-3. Réglages et connecteurs

Avant

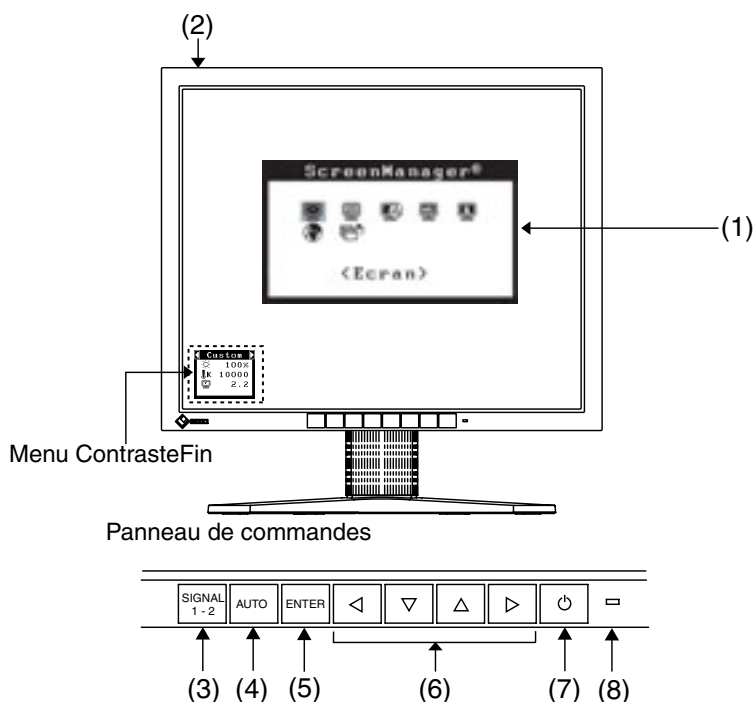

- (1) ScreenManager®
- (2) Interrupteur principal
- (3) Bouton de sélection de signal d'entrée
- (4) Bouton de réglage automatique
- (5) Bouton Entrée
- (6) Boutons de commande¹ (haut, bas, gauche, droit)²
- (7) Bouton d'alimentation
- (8) Témoin d'alimentation³

Bleu	Fonctionnement
Jaune / Jaune clignotant (2 éclairs)	Economie d'énergie
Jaune clignotant lentement	Eteint (mais branché sur secteur)
Eteint	Eteint

¹ Le bouton gauche ou droit offre un accès direct au mode de contraste fin, voir page 20. Le menu principal de ScreenManager ne peut pas être affiché en même temps que le menu de contraste fin.

² Ces boutons deviennent Haut, Gauche, Droite, Bas si vous sélectionnez « Portrait » pour <Orientation> dans le menu ScreenManager < Autres Fonctions > (p.19).

³ Allumage en bleu, quand l'image est affichée (fonctionnement), peut être éteint, voir page 19. Consultez la page 21 pour l'état du témoin d'alimentation pendant le délai d'extinction.

Arrière

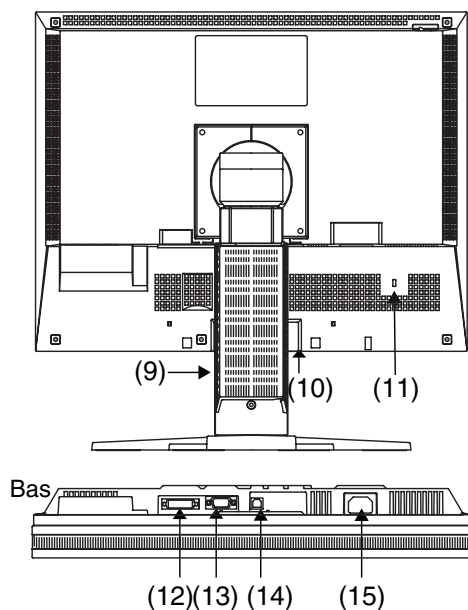

- (9) Socle avec réglage en hauteur (détachable)^{*4}
- (10) Capot des bornes d'alimentation d'un périphérique en option
- (11) Fente du verrou de sécurité^{*5}
- (12) Connecteur d'entrée DVI-I (SIGNAL 1)
- (13) Connecteur d'entrée D-sub mini 15 broches (SIGNAL 2)
- (14) Ports USB amont x 1
- (15) Connecteur d'alimentation

^{*4} Le moniteur LCD peut afficher en position portrait ou paysage. (Le panneau pivote de 90° en sens horaire.) Pour utiliser le moniteur en position Portrait, vous devez installer le pilote logiciel correspondant. Le moniteur LCD peut être utilisé avec un bras support en option après dépose du support (voir page 33).

^{*5} Pour fixation d'un câble antivol. Ce verrou est compatible avec le système de sécurité MicroSaver de Kensington.

Pour plus de détails, veuillez consulter :

Kensington Technology Group

2855 Campus Drive, San Mateo, CA 94403 USA

Tel: 800-650-4242, x3348

Intl: 650-572-2700, x3348 / Fax: 650-572-9675

<http://www.kensington.com>

2. BRANCHEMENT DES CABLES

2-1. Avant le branchement

Avant de brancher votre moniteur à l'ordinateur, effectuez les réglages d'affichage (résolution (p. 44) et fréquence) en fonction du tableau ci-dessous.

NOTE

- Si votre ordinateur et votre carte graphique sont compatibles avec la norme VESA DDC, la résolution et la fréquence d'affichage appropriées sont réglées automatiquement dès le branchement de l'écran sur l'ordinateur, sans autre réglage manuel.

Entrée analogique

Résolution	Fréquence	Fréquence de point	Remarques
640 × 480	67 Hz	202,5 MHz (maximale)	Apple Macintosh
640 × 480	~ 85 Hz		VGA, VESA
720 × 400	70 Hz		VGA TEXT
800 × 600	~ 85 Hz		VESA
832 × 624	75 Hz		Apple Macintosh
1024 × 768	~ 85 Hz		VESA
1152 × 864	75 Hz		VESA
1152 × 870	75 Hz		Apple Macintosh
1280 × 960	60 Hz		VESA
1280 × 960	75 Hz		Apple Macintosh
1280 × 1024	~ 85 Hz		VESA
1600 × 1200	~ 75 Hz		VESA

Entrée numérique

Résolution	Fréquence	Fréquence de point	Remarques
640 × 480	60Hz	162 MHz (maximale)	VGA
720 × 400	70Hz		VGA TEXT
800 × 600	60Hz		VESA
1024 × 768	60Hz		VESA
1280 × 1024	60Hz		VESA
1600 × 1200	60Hz		VESA

2-2. Branchement du câble de signal

NOTE

- Vérifiez que l'ordinateur et le moniteur sont tous les deux éteints.

1. Branchez le câble de signal sur le connecteur à l'arrière du moniteur et l'autre extrémité du câble sur le connecteur vidéo de l'ordinateur.

Fixez les prises en serrant les vis.

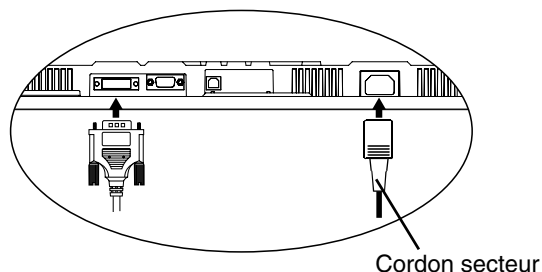

Entrée analogique

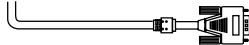
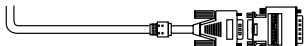
Câble de signal	Connecteur	PC
Câble de signal (MD-C87 fourni) 	Connecteur de sortie vidéo / 15 broches D-Sub mini Connecteur d'entrée (moniteur) / 15 broches D-Sub mini	<ul style="list-style-type: none"> • Carte graphique standard • Power Macintosh G3 (Bleu et blanc) / Power Mac G4 (VGA)
Câble de signal (MD-C87 fourni) + adaptateur * 	Connecteur de sortie vidéo / 15 broches D-Sub mini Connecteur d'entrée (moniteur) / 15 broches D-Sub mini	<ul style="list-style-type: none"> • Macintosh *Adaptateur pour Macintosh (en option)

Entrée numérique

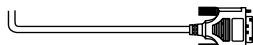
Câble de signal	Connecteur	PC
Câble de signal (FD-C39 fourni) 	Connecteur de sortie vidéo / DVI Connecteur d'entrée (moniteur) / DVI	<ul style="list-style-type: none"> • Carte graphique numérique • Power Mac G4 (DVI)

NOTE

- Le L885 n'est pas compatible avec le connecteur d'écran ADC (Apple Display Connector) des Power Mac G4/G4 Cube.

2. Branchez le cordon secteur dans le réceptacle à l'arrière du moniteur.
3. Faites passer les câbles d'alimentation et de signal par le système de maintien à l'arrière du moniteur.

NOTE

- Pour passer les câbles dans le système de maintien, guidez-les côté entrée et pincez la partie qui dépasse pour ouvrir l'entrée de câble.
- Prévoir un léger jeu dans les câbles pour faciliter le déplacement du socle.

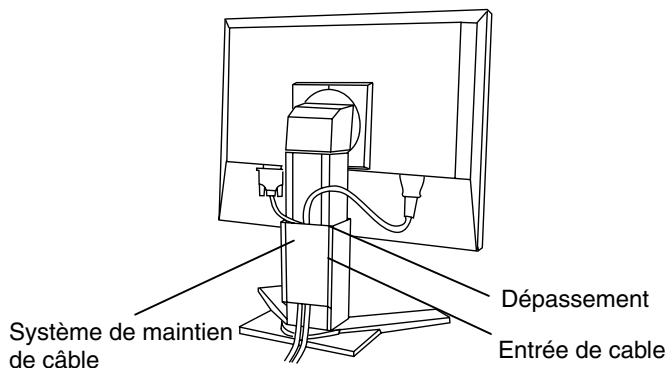

4. Branchez l'autre extrémité du cordon sur une prise murale.

⚠ AVERTISSEMENT

Utilisez le cordon secteur livré pour branchement sur les prises secteur standard de votre pays.

Ne dépassez pas la tension préconisée pour le cordon secteur.

Tout autre branchement peut présenter des risques d'incendie ou de choc électrique.

AVERTISSEMENT

L'appareil doit être relié à une prise avec terre.

Tout autre branchement peut présenter des risques d'incendie ou de choc électrique.



5. Allumez le moniteur par le bouton d'alimentation puis allumez l'ordinateur.

Le témoin d'alimentation du moniteur doit s'allumer (en bleu).

Si une image n'apparaît pas, consultez la section « 6. DEPANNAGE » (p.35) pour savoir comment procéder.

Après usage, éteignez l'ordinateur et le moniteur.

NOTE

- Réglez la luminosité de l'écran en fonction de la luminosité environnante. Un écran trop lumineux ou trop sombre peut causer une fatigue visuelle.
- Prévoir des pauses si nécessaire. Nous suggérons une pause de 10 minutes par heure.
- A l'allumage du moniteur, le type de signal d'entrée (Signal 1 ou 2/Analogique ou numérique) apparaît quelques secondes en haut à droite de l'écran.

6. Pour utiliser le logiciel du disque d'utilitaires EIZO LCD: branchez le port amont du moniteur sur le port aval de l'ordinateur compatible USB ou sur un autre concentrateur compatible USB par le câble USB.

Après le branchement du câble USB, la fonction de concentrateur USB peut être configurée automatiquement. Pour en savoir plus sur le programme « ScreenManager Pro for LCD », consultez le fichier readmefr.txt sur le CD-ROM.

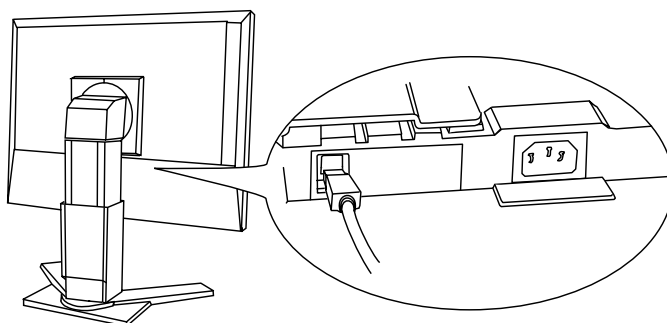

2-3. Branchement de deux ordinateurs sur le moniteur

Il est possible de brancher deux ordinateurs sur le moniteur par les entrées Signal 1 et Signal 2 à l'arrière.

Exemple de connexion

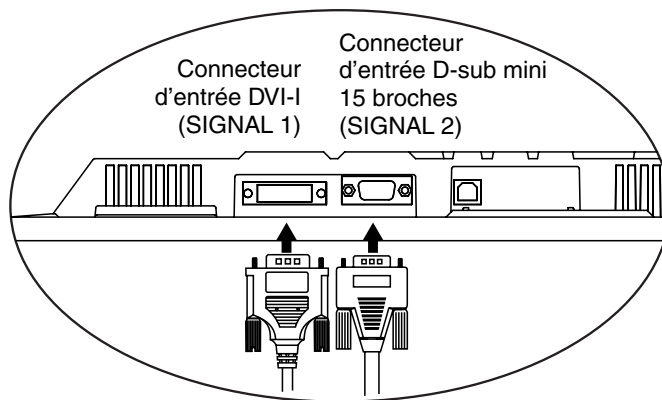

	PC 1			PC 2		
Ex.1	Numérique	DVI	Câble de signal (FD-C39 fourni) 	Câble de signal (MD-C87 fourni) 	15 broches D-Sub mini	Analogique
Ex.2	Analogique	15 broches D-Sub mini	Câble de signal (FD-C16 en option) 	Câble de signal (MD-C87 fourni) 	15 broches D-Sub mini	Analogique

NOTE

- Avec le câble FD-C16, branchez le connecteur 15 broches D-Sub mini sur l'ordinateur et le connecteur DVI-I sur le moniteur. Un mauvais branchement se traduit par une absence d'image.

Choix de l'entrée active

Le bouton de sélection du signal d'entrée en Panneau de commandes permet de sélectionner l'entrée SIGNAL 1 ou SIGNAL 2 à tout moment. Chaque pression sur ce bouton fait passer d'une entrée à l'autre. A la commutation du signal, le type de signal d'affichage (signal 1 ou 2/Analogique ou numérique) apparaît quelques secondes.

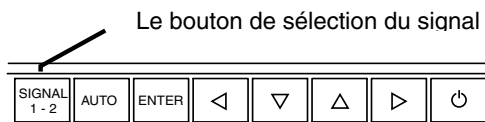

Priorité des signaux d'entrée

Cette fonction permet de sélectionner l'ordinateur qui aura priorité pour la commande du moniteur branché sur deux ordinateurs. Le moniteur surveille en permanence les signaux d'entrée et passe automatiquement de l'un à l'autre selon le réglage de « Entrée Priorit. » (voir tableau ci-dessous).

Après réglage de priorité, à chaque changement de signal détecté sur l'entrée sélectionnée, le moniteur fait passer l'entrée sur ce signal.

Réglage de priorité	Comportement
1 (SIGNAL 1 -- Connecteur d'entrée DVI-I)	Si des signaux apparaissent sur les deux entrées, le moniteur donne la préférence au Signal 1 dans les cas suivants. <ul style="list-style-type: none"> • A l'allumage du moniteur • En cas de changement de Signal 1 même si l'entrée active était Signal 2.
2 (SIGNAL 2 -- Connecteur d'entrée D- sub mini 15 broches)	Si des signaux apparaissent sur les deux entrées, le moniteur donne la préférence au Signal 2 dans les cas suivants. <ul style="list-style-type: none"> • A l'allumage du moniteur • En cas de changement de Signal 2 même si l'entrée active était Signal 1.
Manuel	Le moniteur ne détecte pas automatiquement les signaux dans ce mode. Sélectionnez l'entrée active en appuyant sur le bouton de sélection de signal d'entrée sur la Panneau de commandes du moniteur.

NOTE

- Mode économie d'énergie
Quand la priorité d'entrée est réglée sur « 1 » ou « 2 », le mode d'économie d'énergie du moniteur ne s'active que quand les deux ordinateurs sont en mode d'économie d'énergie.

3. ScreenManager

3-1. Utilisation du programme ScreenManager

ScreenManager permet de modifier facilement les réglages du moniteur par le menu principal ou de sélectionner un mode de ContrasteFin.

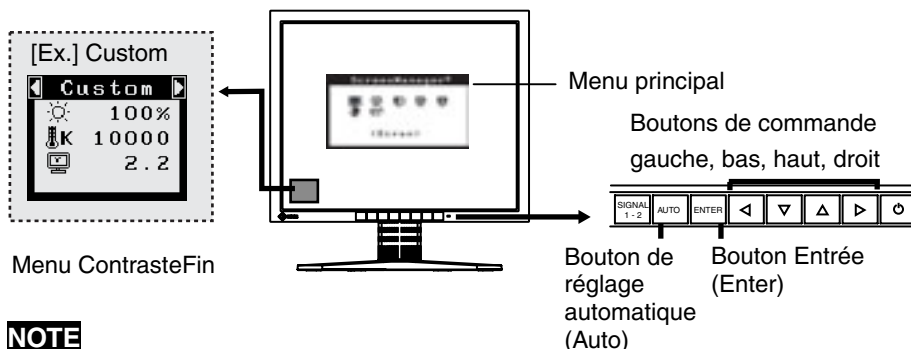

NOTE

- Le Menu principal et le menu ContrastFin ne peuvent pas être actifs en même temps.

1. Entrée dans le programme ScreenManager

Appuyez une fois sur le bouton Entrée pour afficher le menu principal de ScreenManager.

2. Modification des réglages

- (1) Sélectionnez l'icône de sous-menu voulue à l'aide des boutons de commande et appuyez sur le bouton Entrée. Le sous-menu apparaît.
- (2) Utilisez les boutons de commande pour sélectionner l'icône de réglage voulue et appuyez sur le bouton Entrée. Le menu de réglage apparaît.
- (3) Utilisez les boutons de commande pour effectuer le réglage, appuyez ensuite sur le bouton Entrée pour l'enregistrer.

3. Sortie de ScreenManager

- (1) Pour revenir au menu Principal, sélectionnez l'icône <Retour> ou appuyez deux fois sur le bouton bas, puis sur le bouton Entrée.
- (2) Pour quitter le menu Principal de ScreenManager, sélectionnez l'icône <Retour> ou appuyez deux fois sur le bouton bas, puis sur le bouton Entrée.

NOTE

- Un double-clic sur le bouton Entrée permet de quitter le menu de ScreenManager à tout moment.

Menu ContrastFin

Le bouton droit ou gauche permet de sélectionner directement le mode de contraste fin le plus approprié parmi les 6 disponibles, Custom, Movie, Picture, Text, External et sRGB. Pour quitter le menu, appuyez sur le bouton Entrée. (p. 20)

3-2. Réglages et valeurs

Le tableau ci-dessous résume les réglages et paramètres de ScreenManager.

« * » signale les réglages réservés à l'entrée analogique et « ** » les réglages réservés à l'entrée numérique.

Menu principal	Sous-menu		Référence	
Ecran	Horloge	*	4-1. Réglage de l'écran (p.23)	
	Phase	*		
	Position			
	Résolution			
	Niveau	*		
	Lissage			
	Filtre du Signal	*		
Couleur (Custom) ¹	Luminosité		4-3. Réglage de couleur (p.29)	
	Température			
	Gamma			
	Saturation			
	Nuance			
	Gain			
	6 Couleurs			
	Restaurer			
PowerManager	DVI DMPM	**	4-4. Configuration d'économie d'énergie (p.31)	
	VESA DPMS	*		
	EIZO MPMS	*		
Autres Fonctions	Taille		4-2. Affichage de basses résolutions (p.27)	
	Intensité Bords			
	Entrée Priorit.		Selectionne la priorite du signal d'entrée (p.17).	
	Mise en veille		Active ou non la mise en veille du moniteur apres inactivite (p.21).	
	Bip		Active ou desactive le signal sonore du moniteur (p.41).	
	Configurer OSD	Taille		Modifier la tille du menu.
		Position du Menu		Règle la position du menu.
		Veille Menu		Fixe le temps d'affichage du menu. ²
		Translucide		Définit la transparence du menu.
	Orientation		Modifie l'orientation de ScreenManager pour la position Portrait du moniteur.	
	Voyant Tension		Fait éteindre le témoin bleu quand l'image est affichée. (p. 22)	
Restaurer		Revient aux réglages d'usine (p.41)		
Informations	Informations		Pour consulter les paramètres de ScreenManager, le nom du modèle, le numéro de série et le temps d'utilisation ³ .	
Langue	Anglais, allemand, français, espagnol, italien, suédois et japonais.		Pour sélectionner la langue d'affichage de ScreenManager.	

¹ Les fonctions réglables dépendent du mode de contraste fin sélectionné. Le tableau ci-dessous affiche les sous-menus quand le mode 'Custom' est sélectionné (voir page 29).

² Le temps d'affichage du menu de contraste fin n'est pas modifiable.

³ Suite aux contrôles en usine, le temps d'utilisation peut être différent de 0 lors de la livraison.

3-3. ContrasteFin

Cette fonction permet de sélectionner le mode le plus adapté à l'image à afficher.

Pour sélectionner le Mode

Le bouton droit ou gauche permet de sélectionner directement le mode le plus approprié parmi les 6 modes de contraste fin disponibles, Text, Picture, Movie, sRGB, Custom et External. Les réglages de couleurs sont modifiables pour chaque mode par le menu <Couleur> de ScreenManager.

NOTE

- Le menu de ContrasteFin ne peut pas être activé quand le menu Principal de ScreenManager est affiché à l'écran.

Sortie

Appuyez sur le bouton Entrée pour quitter le menu.

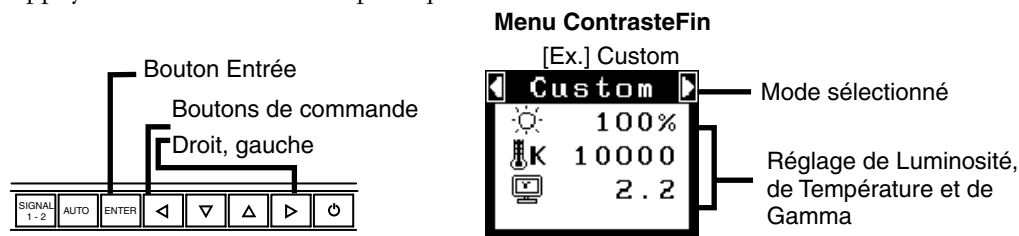

Modes de ContrasteFin

Les modes de contraste fins disponibles sont les suivants.

Custom	Pour régler les paramètres de couleur en fonction de vos préférences personnelles
Movie	Images fixes de luminosité insuffisante
Picture	Ecran contenant une photo ou une image (contraste augmenté).
Text	Texte affiché par un programme de traitement de texte ou un tableur
External	Reproduction des couleurs par les valeurs de coordonnées de couleur et de niveau définies par le logiciel « ScreenManager Pro for LCD (pour Windows) » (Voir sur la disquette d'utilitaires EIZO LCD.)
sRGB	Pour afficher les images en fonction de couleurs d'origine (par exemple sur l'Internet)

Réglage des paramètres de couleurs des modes

Les paramètres de <Luminosité>, <Température> et de <Gamma> sont réglables sur le menu de Contraste fin. Sélectionnez l'icône de la fonction voulue par les boutons Haut et Bas et effectuez le réglage par les boutons Droit et Gauche. (Le ou les réglages de <Température> ou de <Gamma> sont définis par défaut dans certains modes. (p.29))

Réglages détaillés

Les paramètres détaillés de réglage de chaque mode sont modifiables par le menu <Couleur> de ScreenManager. (p. 29)

3-4. Fonctions utiles

Verrouillage des réglages

La fonction « verrouillage des réglages » permet d'éviter toute modification accidentelle.

Verrouillé	<ul style="list-style-type: none"> • Réglages par les paramètres de ScreenManager. • Bouton de réglage automatique
Déverrouillé	<ul style="list-style-type: none"> • Réglages de Modes de ContrasteFin par les boutons de commande. • Bouton de sélection de signal d'entrée

- Pour verrouiller
Eteignez le moniteur par l'interrupteur principal. Appuyez sur le bouton de réglage automatique en allumant le moniteur.
- Pour déverrouiller
Eteignez le moniteur par le bouton d'alimentation, puis maintenez enfoncé le bouton de réglage automatique en le rallumant.

Délai d'extinction

La fonction de délai d'extinction fait passer automatiquement le moniteur en veille après un certain temps d'inactivité. Cette fonction permet de réduire les effets de rémanence d'image (p.44) sur les moniteurs LCD laissés allumés longtemps sans activité.

[Procédure]

- (1) Sélectionnez <Mise en veille> dans le menu <Autres Fonctions> de ScreenManager.
- (2) Sélectionnez « Activer » et appuyez sur les boutons gauche et droit pour régler la période d'inactivité (1 à 23 heures).

[Délai d'extinction]

Ordinateur	Moniteur	Témoin
Durée d'activité (1H~23H)	Fonctionnement	Bleu
15 dernières minutes du délai d'extinction	Avertissement préalable (avec signal sonore) ^{*1}	Clignotant bleu
Après le délai d'inactivité	Eteint	Eteint

^{*1} Un avertissement préalable (clignotement de la diode verte) est activé 15 minutes avant l'extinction automatique du moniteur. Pour retarder cette extinction, appuyez sur le bouton d'alimentation pendant l'avertissement préalable. Le moniteur fonctionnera alors pendant 90 minutes de plus.

[Procédure]

Appuyez sur l'interrupteur principal.

NOTE

- La fonction de délai d'extinction est aussi active quand PowerManager est actif, mais il n'y a pas d'avertissement préalable avant l'extinction automatique du moniteur.

Réglage du témoin d'alimentation

Allume le témoin d'alimentation. Cette fonction est disponible pour le mode multi-écran.

[Procédure]

- (1) Sélectionnez <Voyant Tension> dans le menu <Autres Fonctions> de ScreenManager.
- (2) Sélectionnez « Désactiver ».

Fonction de disparition du logo EIZO

A l'allumage par le bouton en Panneau de commandes, le logo EIZO apparaît pendant un certain temps. Cette fonction permet d'afficher ou non ce logo. (Par défaut le logo apparaît).

- Pour ne pas afficher le logo
Eteignez le moniteur par le bouton d'alimentation, puis maintenez enfoncé le bouton Entrée en le rallumant.
- Pour afficher
Eteignez le moniteur par le bouton d'alimentation, puis maintenez enfoncé le bouton Entrée en le rallumant.

4. REGLAGE

4-1. Réglage de l'écran

NOTE

- Laissez chauffer le moniteur LCD au moins 20 minutes avant toute tentative de réglage.

Pour le branchement de la carte graphique, veuillez consulter la page 26.

Entrée analogique

Les réglages d'écran du moniteur LCD doivent permettre de réduire le scintillement de l'écran comme de l'adapter à sa position. Il n'y a qu'une seule position correcte pour chaque mode d'affichage. Il est aussi recommandé de faire appel aux fonctions de ScreenManager lors de la première installation de l'écran ou à chaque modification matérielle du système. Pour vous faciliter le travail, un programme de configuration facile d'emploi de la disquette d'utilitaires vous assistera dans cette procédure.

Procédure de réglage

1. Appuyez sur le bouton de réglage automatique en Panneau de commandes.

Le message « Appuyez à nouveau pour confirmer. (Réglages perdus) » apparaît, il reste affiché 5 secondes à l'écran. Appuyez à nouveau sur le bouton de réglage automatique pendant l'affichage du message pour régler automatiquement l'horloge, la phase, la position de l'écran ainsi que la résolution. Si vous ne souhaitez pas effectuer ce réglage automatique, n'appuyez pas à nouveau sur le bouton de réglage automatique.

NOTE

- La fonction de cadrage automatique est destinée aux ordinateurs Macintosh ou PC sous Windows. Elle peut ne pas fonctionner correctement dans les cas suivants.

Avec un compatible PC sous MS-DOS (sans Windows). Avec un motif de fond d'écran ou de papier peint noir. Certains signaux de cartes graphiques peuvent ne pas donner de bons résultats

Si le bouton de réglage automatique ne donne pas les résultats voulus, réglez manuellement l'écran par les procédures indiquées ci-dessous. S'il est possible d'obtenir l'écran voulu, passez à l'étape 4.

2. Lancez le programme « Screen adjustment program. »

Après lecture du fichier « readmef.txt », installez et lancez le programme de réglage d'écran livré sur la « EIZO LCD Utility Disk » CD-ROM.

L'assistant vous guide étape par étape dans la procédure de réglage.

(Sous Windows, le programme peut être lancé directement depuis la fenêtre de menu du CD-ROM.)

NOTE

- Pour un système d'exploitation non prévu par la disquette d'utilitaires (par exemple OS/2), nous recommandons d'utiliser un motif de bureau comme celui présenté sur la figure ci-dessous.

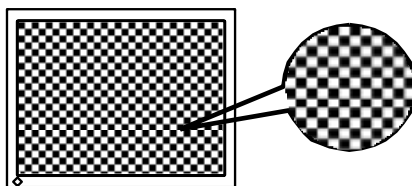

3. Réglage par le menu <Ecran> de ScreenManager.

(1) Des barres verticales apparaissent à l'écran

→  Utilisez le réglage <Horloge>(p.43).

Sélectionnez <Horloge> pour éliminer les barres verticales à l'aide des boutons de commande droit et gauche.

Ne gardez pas le doigt appuyé sur les boutons de commande, la valeur de réglage changerait trop rapidement, il peut dans ce cas être difficile de trouver le point de réglage approprié. En cas d'apparition de scintillement horizontal, d'image floue ou de barres, passez au réglage de <Phase> comme indiqué ci-dessous.



(2) Des barres horizontales apparaissent à l'écran.

→  Utilisez le réglage <Phase>(p.43).

Sélectionnez <Phase> pour éliminer le scintillement horizontal, le flou ou les barres, à l'aide des boutons droit et gauche.

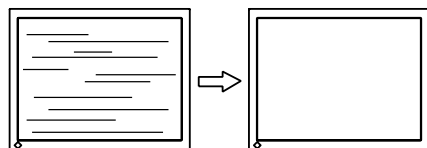

NOTE

- Les barres horizontales peuvent ne pas disparaître complètement, selon l'ordinateur utilisé.

(3) La position de l'image est incorrecte.

→  Utilisez le réglage <Position>.

La position correcte d'affichage du moniteur est unique, parce que le nombre et la position des pixels sont fixes. Le réglage <Position> permet de déplacer l'image vers cette position correcte.

Sélectionnez <Position> et réglez la position à l'aide des boutons haut, bas, gauche et droit. Si des barres verticales de distorsion apparaissent après le réglage de <Position>, revenez au réglage <Horloge> et répétez la procédure décrite précédemment. (« Horloge »→ « Phase »→ « Position »)

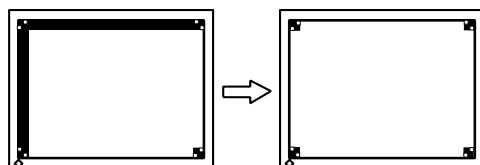

(4) L'image affichée est plus petite ou plus grande que l'écran.

→  Réglage <Résolution>

Ce réglage est nécessaire quand la résolution du signal d'entrée ne correspond pas à la résolution affichée.

Sélectionnez « Résolution » et vérifiez que la résolution affichée correspond maintenant à la résolution d'entrée. Si ce n'est pas le cas, réglez la résolution verticale par les boutons haut et bas ainsi que la résolution horizontale par les boutons droit et gauche.

Images plus petites que l'écran.

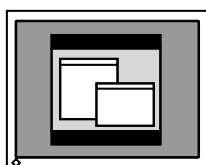
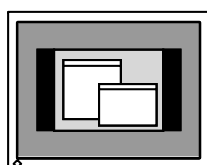

Images plus grandes que l'écran.

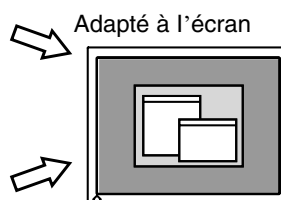
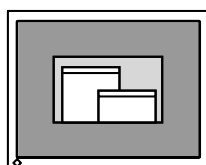
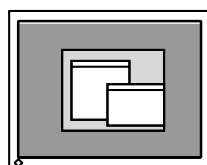

4. Pour régler la plage de signal de sortie (plage dynamique) du signal.

→  Utilisez le menu <Niveau> (p.43) du menu <Ecran>.

Ce réglage modifie le niveau du signal de sortie pour permettre l'affichage de la totalité de la palette de couleurs (256 couleurs).

[Procédure]

Appuyez sur le bouton de réglage automatique en Panneau de commandes quand le menu <Niveau> est affiché pour régler automatiquement la plage de signal. L'écran s'efface un moment, puis règle la plage pour afficher la totalité de la palette de couleurs du signal de sortie actif.

Entrée numérique

Le moniteur affiche correctement l'image de l'entrée numérique en fonction des paramètres prédéfinis. Mais si la position de l'image n'est pas correcte ou plus grande que l'écran, vous pouvez utiliser les réglages décrits ci-dessous dans le menu « Ecran » de ScreenManager.

1. La position de l'image n'est pas correcte.

→  Utilisez le réglage <Position>.

Voir page 25.

2. L'image affichée est plus petite ou plus grande que l'écran.

→  Réglage <Résolution>.

Voir page 25.

4-2. Affichage de basses résolutions

Les résolutions les plus basses sont agrandies automatiquement en plein écran. La fonction <Taille d'écran> du menu < Autres Fonction > permet de modifier la dimension de l'image.

1. Agrandissement de l'image pour les faibles résolutions.

→  Sélectionnez <Taille>

Sélectionnez <Taille> dans le menu <Autres Fonction> et réglez la dimension de l'image par les boutons haut et bas.

Menu	Function
Plein Ecran	Affiche l'image en plein écran, quelle que soit la résolution. Les résolutions verticale et horizontale peuvent être agrandies d'un facteur différent, donc certaines images peuvent être déformées.
Elargi	Certaines lignes de texte ou d'image peuvent apparaître de différentes tailles en mode « Agrandi » ou « Plein Ecran ». En mode « Elargi » ou « Plein Ecran », la zone extérieure à l'image (bordure) est le plus souvent noire.
Normal	Affiche l'image à la résolution de l'écran.

ex.) affichage en 1280 x 1024

Plein écran (par défaut)

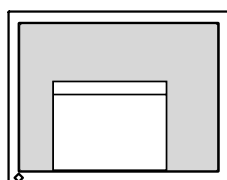

1600 x 1200

Elargi

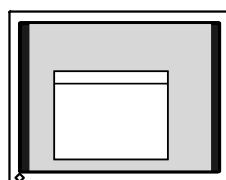

1500 x 1200

Normal

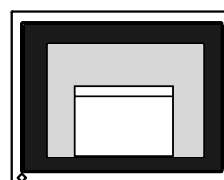

1280 x 1024

2. Pour lisser les textes flous des images agrandies à basses résolutions.

→  Utilisez le réglage <Lissage>.

Sélectionnez le niveau voulu entre 1 et 5 (doux ~ dur).

Sélectionnez <Lissage> dans le menu <Ecran> et utilisez les boutons droit et gauche pour le réglage.

NOTE

- Le « Lissage » est désactivé dans les résolutions ci-dessous.
 - *1600 x 1200.
 - *L'image est doublée horizontalement et verticalement (par exemple 1600 x 1200 obtenus par agrandissement de 800 x 600), dans ce cas l'image est précise et cette fonction n'est pas nécessaire.

3. Réglez la luminosité de la zone noire qui entoure l'image.

→  Réglage <Intensité Bords>

Sélectionnez <Intensité Bords> dans le menu <Autres Fonction> et utilisez les boutons droit et gauche pour le réglage.

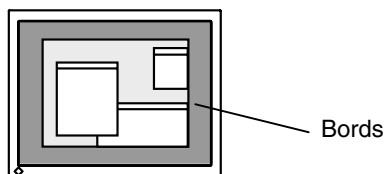

4-3. Réglage de couleur

Les paramètres de couleur de chaque mode de ContrasteFin sont réglables par le menu <Couleur> de ScreenManager.









Pour l'entrée analogique, effectuez le « Réglage de Niveau » (p.26) avant les réglages de couleur.

Pendant les réglages de couleur, il est impossible de modifier le mode de ContrasteFin. Sélectionnez le mode à l'avance par le menu de ContrasteFin.

Valuers réglables

Les fonctions disponibles dépendent du mode de ContrasteFin sélectionné.

“√”: Réglable/Modifiable “-”: Fixé en usine









Icônes	Fonctions	Modes de ContrasteFin					
		Custom	Movie	Picture	Text	External	sRGB
	Luminosité *	√	√	√	√	√	√
	Température *	√	√	√	√	-	-
	Gamma *	√	-	-	√	-	-
	Saturation	√	√	√	√	-	-
	Nuance	√	√	√	√	-	-
	Gain	√	-	-	-	-	-
	6 Couleurs	√	-	-	-	-	-
	Restaurer	√	√	√	√	-	-

*Ces valeurs ne sont réglables que sur le menu de ContrasteFin. (p.20)

NOTE

- Laissez chauffer le moniteur LCD au moins 20 minutes avant toute tentative de réglage. (Laissez le moniteur chauffer au moins 20 minutes avant toute tentative de réglage).
- La fonction <Restaurer> du menu <Couleur> ramène aux réglages de couleur par défaut (sauf pour <Niveau>).
- Les valeurs affichées en pourcentage correspondent au niveau de ce réglage particulier. Ils ne doivent servir que de référence. (L'obtention d'un écran uniformément blanc ou noir nécessite souvent des valeurs de pourcentages différentes).

Contenu des réglages

Menu	Description de la fonction	Plage de réglage
Luminosité 	Réglage de la luminosité de l'écran	0 ~ 100%
Température (p.44) 	Pour régler la température de couleur	4,000 ~ 10,000 K par incréments de 500 K (y compris 9300 K). La valeur par défaut est désactivé (blanc normal)
	NOTE <ul style="list-style-type: none"> • Les valeurs présentées en Kelvin ne sont données que pour référence. • Le réglage d'une température de couleur inférieure à 4 000K ou supérieure à 10 000 K désactive le réglage de température de couleur. (Le réglage de température n'est plus accessible). 	
Gamma (p.43) 	Pour régler la valeur de gamma	1,4 ~ 3,0
	NOTE Pour le réglage de la valeur de gamma, il est recommandé d'utiliser une entrée de signal numérique. Pour utiliser le moniteur avec des signaux analogiques, réglez la valeur de gamma entre 1,8 et 2,2.	
Saturation 	Pour modifier la saturation	-16 ~ 16 La <Saturation> est réglable de -16 à 16. La valeur minimale (-16) passe l'image en monochrome.
	NOTE <ul style="list-style-type: none"> • Le réglage de « Saturation » peut empêcher l'affichage de certaines couleurs. 	
Nuance 	Pour modifier la couleur de la peau, etc.	-20 ~ 20
	NOTE <ul style="list-style-type: none"> • Le réglage de <Nuance> peut empêcher l'affichage de certaines couleurs. 	
Gain (p.44) 	Pour modifier chaque couleur individuellement (rouge, vert et bleu)	0 ~ 100% Le réglage des composantes rouge, verte et bleue pour chaque mode permet de définir un mode de couleur personnalisé. Affichez une image sur fond blanc ou gris pour régler le gain.
	NOTE <ul style="list-style-type: none"> • Les valeurs présentées en pourcentage ne sont données que pour référence. • Le réglage de <Température> désactive le réglage de <Gain>. Le Gain revient à la valeur par défaut. 	
6 Couleurs 	Pour régler la <Saturation> et la < Nuance > de chaque couleur (Rouge, Jaune, Vert, Cyan, Bleu et Magenta)	Nuance: -20 ~ 20 Saturation: -16 ~ 16
Restaurer 	Pour ramener les paramètres de couleur du mode sélectionné aux valeurs par défaut.	Sélectionnez « Restaurer ».

4-4. Configuration d'économie d'énergie

Le menu <PowerManager> de ScreenManager permet de configurer l'économie d'énergie du moniteur.

NOTE

- Pour contribuer activement à l'économie d'énergie, éteignez le moniteur quand vous ne l'utilisez pas. Il est recommandé de débrancher le moniteur pour éliminer toute consommation électrique.
- Même quand le moniteur est en mode d'économie d'énergie, les périphériques USB fonctionnent quand ils sont reliés au concentrateur USB du moniteur (ports amont et aval). La consommation du moniteur peut donc varier en fonction des périphériques reliés, même en mode économie d'énergie.

Entrée analogique

Ce moniteur est conforme à la norme VESA DPMS (p.44). et utilise une méthode d'économie d'énergie EIZO MPMS (p.43).qui fait appel à un écran vide (écran totalement noir), tel que l'économiseur d'écran « Ecran noir .»

Pour utiliser le système d'économie d'énergie de l'ordinateur (VESA DPMS).

[Procédure]

- (1) Réglez les paramètres d'économie d'énergie de l'ordinateur.
- (2) Sélectionnez « VESA DPMS » dans le menu <PowerManager>.

[Système d'économie d' énergie]

Ordinateur		Moniteur	Témoin
Fonctionnement		Fonctionnement	Bleu
Economie d'énergie	STAND-BY SUSPEND OFF	Economie d'énergie	Jaune

Actionnez la souris ou le clavier pour rétablir l'affichage normal.

Pour régler les paramètres d'économie d'énergie avec le logiciel économiseur d'écran (EIZO MPMS).

[Procédure]

- (1) Réglez les paramètres d'économiseur d'écran de l'ordinateur ou effacez le contenu de l'écran (écran totalement noir).
- (2) Sélectionnez « EIZO MPMS » dans le menu <PowerManager>.

[Système d'économie d'énergie]

Ordinateur	Moniteur	Témoin
Fonctionnement	Fonctionnement	Bleu
Vidage d'écran (Economiseur d'écran ou économie d'énergie Maintosh)	Economie d'énergie	Janue

Actionnez la souris ou le clavier pour rétablir l'affichage normal.

NOTE

- EIZO MPMS doit être utilisé avec le mode d'économie d'énergie du Macintosh.

Entrée numérique

Ce moniteur est compatible avec la spécification DVI DMPM.(p.43)

[Procédure]

- (1) Réglez les paramètres d'économie d'énergie de l'ordinateur.
- (2) Sélectionnez « DVI DMPM » dans le menu « PowerManager ».

[Système d'économie d'énergie]

Ordinateur	Moniteur	Témoin
Fonctionnement	Fonctionnement	Bleu
Economie d'énergie	Economie d'énergie	Jaune
Eteint	Economie d'énergie ¹	Jaune clignotant (2 éclairs)

¹Les économies d'énergie par extinction de l'ordinateur ne sont possibles qu'en choisissant « Manuel » sur le menu <Signal d'entrée> de ScreenManager.

[Procédure]

Actionnez le clavier ou la souris pour restituer l'image normale à la sortie du mode d'économie d'énergie de l'ordinateur.

Allumez l'ordinateur pour revenir à un écran normal depuis le mode veille.

5. FIXATION D'UN BRAS SUPPORT

Le moniteur LCD est utilisable avec un bras support après dépose du socle inclinable et fixation du bras sur le moniteur.

NOTE

- Si vous souhaitez utiliser le bras support d'une autre marque, veuillez vérifier auparavant les points suivants.
 - Espacement des trous sur le patin du bras : 100 mm x 100 mm (compatible VESA)
 - Poids maximal supportable : poids total du moniteur (sans support) et du matériel de branchement, par exemple câble
 - Le bras doit être approuvé TÜV/GS.
- Branchez les câbles après la fixation du bras support.

Installation

1. Saisissez le capot des vis du support par le centre et faites-le glisser vers la gauche ou vers la droite pour le retirer.

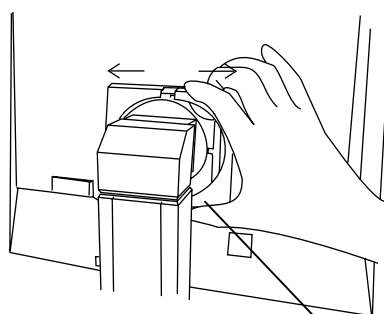

Capot des vis du support

2. Couchez le moniteur LCD comme indiqué ci-dessous. Prendre garde à ne pas rayer l'écran.
3. Déposez le socle inclinable en retirant les vis (4 vis M4 x 15 mm BZn/Fe).

4. Fixez correctement un bras support sur le moniteur LCD.

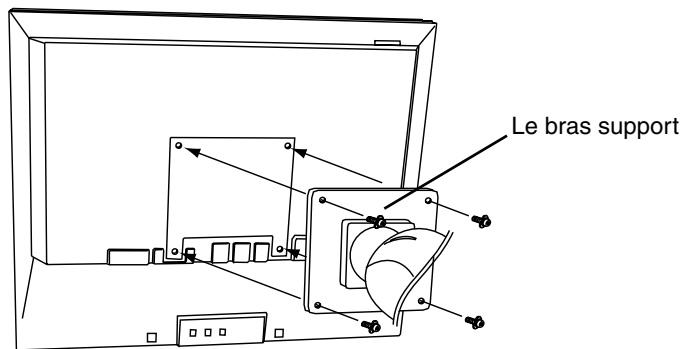





4 vis de fixation : M4 x 15 mm BZn/Fe

6. DEPANNAGE

Si un problème persiste après application des corrections proposées, veuillez prendre contact avec un revendeur EIZO.

- Pas d'image : Voir n° 1 ~ n° 2
- Problèmes d' image : Voir n° 3 ~ n° 14
- Autres problèmes : Voir n° 15~ n° 19
- Problèmes USB: Voir n° 20

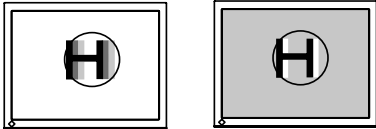
Problèmes	Points à vérifier et solutions possibles
1. Pas d'image <ul style="list-style-type: none"> • Etat du témoin : Eteint 	<input type="checkbox"/> Vérifiez que le cordon secteur est branché correctement. Si le problème persiste, éteignez le moniteur quelques minutes avant de le rallumer.
<ul style="list-style-type: none"> • Etat du témoin : Bleu • Etat du témoin : Jaune • Etat du témoin : Jaune clignotant lentement • Etat du témoin : Jaune clignotant (2 éclairs) 	<input type="checkbox"/> Vérifiez les réglages « Luminosité ». <input type="checkbox"/> Commutez l'entrée de signal en appuyant sur le bouton de sélection de signal d'entrée en Panneau de commandes du moniteur. <input type="checkbox"/> Essayez d'appuyer sur une touche du clavier ou de cliquer avec la souris. (p.31) <input type="checkbox"/> Essayez d'appuyer sur le bouton d'alimentation. <input type="checkbox"/> Essayez d'appuyer sur le bouton d'allumage de l'ordinateur.
2. Les messages d'erreur ci-dessous restent à l'écran 40 secondes. <div data-bbox="259 1081 526 1222" style="border: 1px solid black; padding: 5px; margin: 10px 0;"> <p style="text-align: center; background-color: black; color: white; margin: 0;">Vérifier signal</p> <p style="text-align: center; margin: 5px 0;">Signal 2</p> <p style="margin: 5px 0;">fH: 0.0kHz fV: 0.0Hz</p> </div>	<p>Ce message apparaît quand le signal d'entrée n'est pas correct, même si le moniteur fonctionne correctement.</p> <input type="checkbox"/> Si l'image s'affiche correctement après quelques instants, le moniteur n'est pas en cause. (Certains ordinateurs ne fournissent pas de signal de sortie quelque temps après le démarrage). <input type="checkbox"/> Vérifiez que l'ordinateur est allumé. <input type="checkbox"/> Vérifiez que le câble de signal est branché correctement sur la carte graphique ou l'ordinateur. <input type="checkbox"/> Commutez l'entrée de signal en appuyant sur le bouton de sélection de signal d'entrée en Panneau de commandes du moniteur.
<ul style="list-style-type: none"> • A chaque apparition d'un message indiquant une erreur de signal, la fréquence du signal apparaît en rouge. (Exemple) <div data-bbox="259 1630 526 1771" style="border: 1px solid black; padding: 5px; margin: 10px 0;"> <p style="text-align: center; background-color: black; color: white; margin: 0;">Erreur de Signal</p> <p style="text-align: center; margin: 5px 0;">Signal 2</p> <p style="margin: 5px 0;">fD: 165.0MHz fH: 75.0kHz fV: 60.0Hz</p> </div>	<input type="checkbox"/> Utilisez le logiciel de la carte graphique pour modifier la fréquence d'affichage. (Consultez le manuel de la carte graphique).

Problèmes	Points à vérifier et solutions possibles
<p>3. Position d'image incorrecte.</p> 	<ul style="list-style-type: none"> <input type="checkbox"/> Réglez la position de l'image par le menu <Position>. (p.25) <input type="checkbox"/> Si le problème persiste, utilisez le logiciel livré avec la carte graphique pour modifier la position de l'image, si possible.
<p>4. L'image affichée est plus petite ou plus grande que l'écran.</p>	<ul style="list-style-type: none"> <input type="checkbox"/> Réglez la résolution par le menu <Résolution>. (p.25)
<p>5. Barres de distorsion verticales.</p> 	<ul style="list-style-type: none"> <input type="checkbox"/> Réduisez les barres verticales par le réglage <Horloge>. (p.24)
<p>6. Des barres verticales apparaissent sur le côté droit des caractères et des images.</p> 	<ul style="list-style-type: none"> <input type="checkbox"/> Si vous utilisez le moniteur avec des signaux analogiques, essayez de régler la valeur de gamma entre 1,8 et 2,2. (p.30)
<p>7. Barres de distorsion horizontales.</p> 	<ul style="list-style-type: none"> <input type="checkbox"/> Réduisez les barres horizontales par le réglage <Phase>. (p.24)
<p>8. Lettres ou lignes floues.</p>	<ul style="list-style-type: none"> <input type="checkbox"/> Désactivez la fonction de <Lissage>. (p.27)
<p>9. Distorsion comme sur la figure ci-dessous.</p> 	<ul style="list-style-type: none"> <input type="checkbox"/> Ce problème peut apparaître en cas d'apparition simultanée de signaux de synchronisation verticale composite (X-OR) et séparés dans le signal d'entrée. Sélectionnez une des deux méthodes de synchronisation.
<p>10. Luminosité trop faible ou trop grande.</p>	<ul style="list-style-type: none"> <input type="checkbox"/> Réglez le <Luminosité> (Le rétroéclairage du moniteur LCD a une durée de vie limitée. Si l'écran s'assombrit ou scintille, prenez contact avec votre revendeur.)

Problèmes	Points à vérifier et solutions possibles
11. Image rémanente.	<input type="checkbox"/> Après une modification d'une image restée affichée pendant longtemps, une ombre de l'image précédente peut persister. L'image rémanente peut être éliminée progressivement par modification de l'image affichée. Utilisez la fonction « Délai d'extinction » et évitez de laisser l'écran allumé en permanence (p. 21).
12. L'écran comporte des pixels défectueux (points légèrement plus sombres ou plus clairs).	<input type="checkbox"/> C'est une caractéristique du panneau d'affichage, et non pas un défaut du produit.
13. Traces de doigts sur l'écran.	<input type="checkbox"/> L'affichage d'un écran blanc peut résoudre le problème.
14. Du bruit apparaît à l'écran.	<input type="checkbox"/> Changez le mode <Filtre de signal> du menu <Ecran>.
15. Impossible de sélectionner la fonction <Lissage>.	<input type="checkbox"/> <Lissage> est désactivé quand l'écran est en 1600x 1200. <input type="checkbox"/> L'image est doublée horizontalement et verticalement (par exemple 1600 x 1200 obtenus par agrandissement de 800 x 600), dans ce cas l'image est précise et cette fonction n'est pas nécessaire.
16. Le bouton de réglage automatique ne fonctionne pas.	<input type="checkbox"/> Le verrouillage des réglages est sans doute activé. Pour le déverrouiller : éteignez le moniteur LCD. Rallumez-le en maintenant enfoncé le bouton de réglage automatique. (p. 21) <input type="checkbox"/> Vérifiez que le mode de Contraste fin n'est pas activé. (p. 18)
17. Le mode de Contraste fin ne fonctionne pas.	<input type="checkbox"/> Vérifiez que le mneu Principal de ScreenManager n'est pas activé. (p.20)
18. Le bouton Entrée ne fonctionne pas.	<input type="checkbox"/> Le verrouillage des réglages est sans doute activé. Pour le déverrouiller : éteignez le moniteur LCD. Rallumez-le en maintenant enfoncé le bouton de réglage automatique. (p.21) .
19. La fréquence ne change pas après installation du fichier d'informations sur les moniteurs de la disquette livrée pour Windows 98/Me/2000/XP.	<input type="checkbox"/> Utilisez le logiciel de la carte graphique pour modifier la fréquence du signal d'entrée.

Problèmes	Points à vérifier et solutions possibles
<p>20. Configuration de la fonction USB impossible.</p>	<ul style="list-style-type: none"> <input type="checkbox"/> Vérifiez que le câble USB est branché correctement. <input type="checkbox"/> Vérifiez que l'ordinateur et le système d'exploitation sont compatibles USB. (Consultez le fabricant de chaque système pour plus de détails sur la compatibilité USB). <input type="checkbox"/> Vérifiez l'activation des ports USB dans le BIOS du PC. (Pour plus de détails, consultez la documentation de l'ordinateur).

7. NETTOYAGE

Un nettoyage périodique est recommandé pour conserver son aspect neuf au moniteur et prolonger sa durée de vie.

NOTE

- N'utilisez jamais de diluant, de benzine, d'alcool (éthanol, méthanol ou alcool isopropylique), de poudre abrasive ou solvant fort qui pourraient endommager la carrosserie ou l'écran LCD.

Carrosserie

Pour enlever les taches, utilisez un chiffon doux légèrement humide et un détergent doux. Ne pulvérisez jamais le produit de nettoyage directement vers la carrosserie. (Pour plus de détails, consultez la documentation de l'ordinateur).

Panneau LCD

- Vous pouvez nettoyer la surface de l'écran avec un chiffon doux, par exemple de la gaze, du coton ou du papier optique.
- Si nécessaire, vous pouvez enlever les taches tenaces en humidifiant un chiffon avec de l'eau pour améliorer le nettoyage.

8. CARACTERISTIQUES

Panneau LCD	51 cm (20,1 pouces), panneau LCD couleur TFT avec revêtement antireflet durci Angle de visualisation : H:176° V:176° Temps de réponse: approx. 20 ms
Pas de masque	0,255 mm
Fréquence de balayage horizontal	Analogique: 24 ~ 94 kHz (automatique) Numérique: 31 ~ 76 kHz
Fréquence de balayage vertical	Analogique: 49 ~ 86 Hz (automatique) (1600 x 1200: jusqu'à 49 ~ 76 Hz) Numérique: 59 ~ 61Hz, (texte VGA : 69 ~ 71 Hz)
Résolution	1600 points x 1200 lignes
Fréquence de point (maximale)	Analogique: 202,5 MHz / Numérique: 162 MHz
Couleurs affichées	16 millions de couleurs (maximum)
Zone d'affichage	408 mm×306 mm (16,1" (H) x 12" (V))
Alimentation	100-120/200-240 Vca ±10 %, 50/60 Hz, 0,7/0,4 A
Consommation électrique	Mini: 58 W Maxi: 65 W (avec haut-parleur) Mode économie d'énergie : Inférieure à 3 W
Connecteur d'entrée	DVI-I, D-Sub mini 15 broches
Signal d'entrée analogique (synchro)	a) Séparée, TTL, positif/négatif b) Composite, TTL, positif/ négatif
Signal d'entrée analogique (vidéo)	0.7Vp-p/75Ω Positive
Signal d'entrée (numérique)	Liaison unique TMDS
Enregistrement de signaux	Analogique : 45 (prédéfinis en usine : 27) Numérique : 10 (prédéfinis en usine : 0)
Plug & Play	VESA DDC 2B
Dimensions	443 mm (L) x 446 ~ 528 mm (H) x 208,5 mm (P) (17,4" (L) x 17,6" ~ 20,8" (H) x 8,2" (P))
Dimensions (sans support)	443 mm (L) x 347 mm (H) x 69 mm (P) (18,6" (L) x 13,7" (H) x 2,72" (P))
Masse	9,2 kg (20,3 lbs.)
Masse (sans support)	6,2 kg (13,7 lbs.)
Température	Fonctionnement : 0 °C~35 °C (32 °F~ 95 °F) Stockage : -20 °C ~ 60 °C (-4 °F~ 140 °F) 30 % à 80 % d'humidité relative sans condensation
Norme USB	Concentrateur auto-alimenté compatible Rev. 1.1
Port USB	1 port amont
Certifications et conformités aux normes	
100-120 Vca	NRTL/C-TÜV, FCC-B, TCO'03 ¹ , TCO'99 ² , Programme EPA ENERGY STAR, TÜV/Rheinland Ergonomics Approved
200-240 Vca	CE, CB, TÜV Rheinland/GS, TCO'03 ¹ , TCO'99 ² Programme EPA ENERGY STAR, TÜV/Rheinland Ergonomics Approved

¹ Pour la version de couleur grise.

² Pour la version de couleur noir.

Réglages par défaut

	Entrée analogique	Entrée numérique
Luminosité	100%	
Lissage	3	
Modes de Contraste fin	Custom	
PowerManager	VESA DPMS	DVI DMPM
Taille	Plein Ecran	
Entreeé Priorit.	1	
Mise en Veille	Désactivé	
Configurer OSD	Taille: Normal, Veille Menu: 45 sec.	
Bip	Marche	
Langue	Anglais	

Sélection de signaux sonores

Bip court	<ul style="list-style-type: none"> • Sélection d'une option de ScreenManager. • Réglage d'un paramètre de ScreenManager à la valeur minimale ou maximale. • Appui sur le bouton de sélection de signal d'entrée
Bip long	<ul style="list-style-type: none"> • Appui sur le bouton de réglage automatique. • Enregistrement de données de ScreenManager.
4 bips courts	<ul style="list-style-type: none"> • Le moniteur n'est pas branché correctement. • L'ordinateur est éteint. • Le moniteur reçoit une fréquence de signal non compatible.
2 bips courts	<ul style="list-style-type: none"> • Avertissement préalable de délai d'extinction. • L'écran toutes les 15 secondes s'éteindra avant 15 minutes.

Dimensions

en mm (pouces)

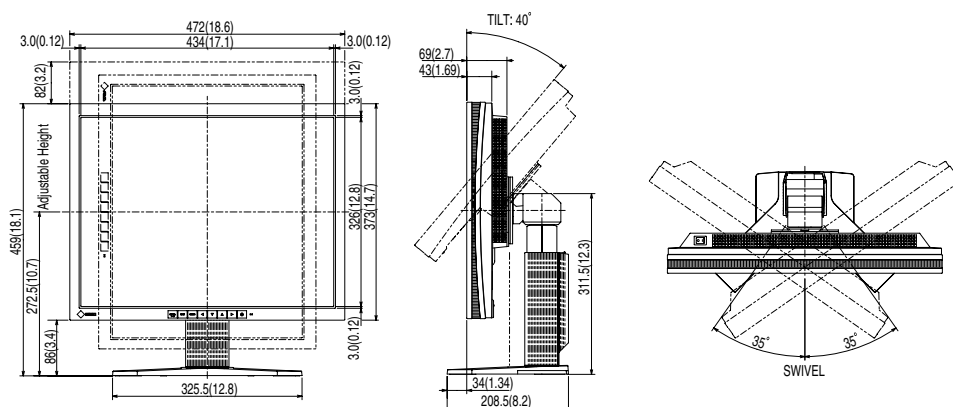

Affectation des Broches

Connecteur DVI-I

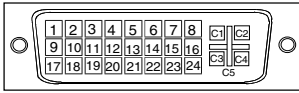

No. Br.	Signal	No. Br.	Signal	No. Br.	Signal
1	TMDS Data2-	11	TMDS Data1/3 Shield	21	NC
2	TMDS Data2+	12	NC	22	TMDS Clock shield
3	TMDS Data2/4 Shield	13	NC	23	TMDS Clock+
4	NC*	14	+5V Power	24	TMDS Clock-
5	NC	15	Ground (return for +5V, Hsync and Vsync)	C1	Analog Red
6	DDC Clock (SCL)	16	Hot Plug Detect	C2	Analog Green
7	DDC Data (SDA)	17	TMDS Data0-	C3	Analog Blue
8	Analog Vertical Sync	18	TMDS Data0+	C4	Analog Horizontal Sync
9	TMDS Data1-	19	TMDS Data0/5 Shield	C5	Analog Ground (analog R, G, & B return)
10	TMDS Data1+	20	NC		

D-Sub mini 15 pin connector

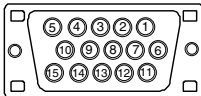

Pin No.	Signal	Pin No.	Signal	Pin No.	Signal
1	Red video	6	Red ground	11	Ground Shorted
2	Green video	7	Green ground	12	Data (SDA)
3	Blue video	8	Blue ground	13	H. Sync
4	Ground	9	No pin	14	V. Sync
5	No pin	10	Ground Shorted	15	Clock (SCL)

(*NC: No Connection)

Ports USB

Amont

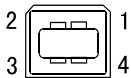

Series B

No.	Signal	Signal
1	VCC	Cable power
2	- Data	Serial data
3	+ Data	Serial data
4	Ground	Cable Ground

9. GLOSSAIRE

DVI

(Digital Visual Interface)

Interface numérique pour écran plat. L'interface DVI peut transmettre directement les signaux numériques de l'ordinateur sans les pertes de la méthode « TMDS ».

Il existe deux types de connecteurs DVI. Le premier est le connecteur DVI-D réservé à l'entrée de signaux numériques. L'autre est le connecteur DVI-I qui accepte des signaux numériques ou analogiques.

DVI DMPM

(DVI Digital Monitor Power Management)

Système d'économie d'énergie adapté à l'interface numérique. L'état « moniteur allumé » (mode de fonctionnement normal) et « actif éteint » (Mode économie d'énergie) sont indispensables pour le mode d'alimentation DVI-DMPM du moniteur.

EIZO MPMS

Le système de signalisation EIZO MPMS « EIZO Monitor PowerManager Signaling » autorise aussi les économies d'énergie à l'initiative du moniteur. EIZO MPMS détecte les signaux vidéo de l'ordinateur qui entre en mode d'économie d'énergie, pour réduire la consommation électrique du moniteur.

Gamma

La relation non linéaire entre la luminosité d'un écran et la valeur du signal d'entrée est appelée « caractéristique Gamma ». Les valeurs de gamma les plus faibles affichent les images les plus délavées et les valeurs les plus élevées donnent les images à plus haut contraste.

Horloge

L'électronique du moniteur LCD doit convertir le signal d'entrée analogique en signaux numériques. Pour convertir correctement ce signal, le moniteur LCD doit produire les mêmes fréquences de points que la carte graphique. Tout décalage de cette fréquence d'horloge se traduit par l'apparition de barres de distorsion verticales sur l'écran.

Niveau

Ce réglage modifie le niveau du signal de sortie pour permettre l'affichage de la totalité de la palette de couleurs (256 couleurs).

Phase

Le réglage de phase détermine le point d'échantillonnage de la conversion du signal analogique d'entrée en signal numérique. Le réglage de phase après le réglage d'horloge permet d'obtenir une image nette.

Réglage de gain

Réglage de chaque composante de couleur rouge, verte et bleue. La couleur du moniteur LCD est obtenue par le filtre du panneau. Les trois couleurs primaires sont le rouge, le vert et le bleu. Les couleurs affichées par le moniteur sont obtenues par combinaison de ces trois composantes. Il est possible de modifier la tonalité des couleurs en réglant la quantité de lumière qui passe par chacun des filtres de couleur.

Rémanence d'image

La rémanence d'image est une caractéristique des moniteurs LCD laissés inactifs avec la même image pendant un certain temps. L'image rémanente disparaît progressivement après affichage d'autres images.

Résolution

Le panneau LCD est constitué d'un nombre fixe d'éléments d'image ou pixels qui s'allument pour former l'image affichée à l'écran. L'écran EIZO L885 est constitué de 1600 pixels horizontaux et 1200 pixels verticaux. A la résolution de 1600 x 1200, tous les pixels sont affichés en plein écran.

sRGB (Standard RGB)

« Norme internationale pour l'espace de couleurs rouge, vert et bleu » Espace de couleurs défini dans le but d'assurer la correspondance des couleurs entre applications et périphériques matériels : moniteur, scanners, imprimantes et appareils photo numériques. L'espace de couleurs normalisé sRGB permet aux internautes d'assurer une synchronisation précise des couleurs.

Température de couleur

La température de couleur est une méthode de mesure de la tonalité du blanc, indiquée généralement en degrés Kelvin. Aux hautes températures de couleur le blanc apparaît légèrement bleuté, aux températures les plus basses il apparaît rougeâtre. Les moniteurs d'ordinateurs donnent généralement leurs meilleures performances avec des températures de couleur élevées.

5000 K : Blanc légèrement rosé.

6500 K : Blanc chaud, comparable à la lumière du jour ou à du papier blanc.

9300 K : Blanc légèrement bleuté.

TMDS

(Transition Minimized Differential Signaling)

Méthode de transition de signal pour l'interface numérique.

VESA DPMS

(Video Electronics Standards Association - Display Power Management Signaling)

Acronyme VESA signifie « Video Electronics Standards Association », et DPMS « Display Power Management Signaling ». DPMS est une norme de communication permettant aux cartes graphiques et aux ordinateurs de piloter les économies d'énergie du moniteur.

APPENDIX/ANHANG/ANNEXE

Preset Timing Chart for Analog input Timing-Übersichten für Analog Eingang Synchronisation des Signaux pour Analog numerique

Based on the signal diagram shown below 27 factory presets have been registered in the monitor's microprocessor.

Der integrierte Mikroprozessor des Monitors unterstützt 27 werkseitige Standardeinstellungen (siehe hierzu die nachfolgenden Diagramme).

27 signaux ont été enregistrés en usine dans le microprocesseur du moniteur, conformément au diagramme de synchronisation ci-dessous.

Mode	Dot Clock MHz	Sync Polarity		Frequencies	
		H	V	H kHz	V Hz
VGA 640 × 480 @ 60 Hz	25.2	Nega.	Nega.	31.47	59.94
VGA 720 × 400 @ 70 Hz	28.3	Nega.	Posi.	31.47	70.09
Macintosh 640 × 480 @ 67 Hz	30.2	Nega.	Nega.	35.00	66.67
Macintosh 832 × 624 @ 75 Hz	57.3	Posi.	Posi.	49.73	74.55
Macintosh 1152 × 870 @ 75 Hz	100.0	Nega.	Nega.	68.68	75.06
Macintosh 1280 × 960 @ 75 Hz	126.2	Posi.	Posi.	74.76	74.76
VESA 640 × 480 @ 72 Hz	31.5	Nega.	Nega.	37.86	72.81
VESA 640 × 480 @ 75 Hz	31.5	Nega.	Nega.	37.50	75.00
VESA 640 × 480 @ 85 Hz	36.0	Nega.	Nega.	43.27	85.01
VESA 800 × 600 @ 56 Hz	36.0	Posi.	Posi.	35.16	56.25
VESA 800 × 600 @ 60 Hz	40.0	Posi.	Posi.	37.88	60.32
VESA 800 × 600 @ 72 Hz	50.0	Posi.	Posi.	48.08	72.19
VESA 800 × 600 @ 75 Hz	49.5	Posi.	Posi.	46.88	75.00
VESA 800 × 600 @ 85 Hz	56.3	Posi.	Posi.	53.67	85.06
VESA 1024 × 768 @ 60 Hz	65.0	Nega.	Nega.	48.36	60.00
VESA 1024 × 768 @ 70 Hz	75.0	Nega.	Nega.	56.48	70.07
VESA 1024 × 768 @ 75 Hz	78.8	Posi.	Posi.	60.02	75.03
VESA 1024 × 768 @ 85 Hz	94.5	Posi.	Posi.	68.68	85.0
VESA 1152 × 864 @ 75 Hz	108.0	Posi.	Posi.	67.50	75.00
VESA 1280 × 960 @ 60 Hz	108.0	Posi.	Posi.	60.00	60.00
VESA 1280 × 1024 @ 60 Hz	108.0	Posi.	Posi.	63.98	60.02
VESA 1280 × 1024 @ 75 Hz	135.0	Posi.	Posi.	79.98	75.03
VESA 1280 × 1024 @ 85 Hz	157.5	Posi.	Posi.	91.14	85.02
VESA 1600 × 1200 @ 60 Hz	162.0	Posi.	Posi.	75.00	60.00
VESA 1600 × 1200 @ 65 Hz	175.0	Posi.	Posi.	81.25	65.00
VESA 1600 × 1200 @ 70 Hz	189.0	Posi.	Posi.	87.50	70.00
VESA 1600 × 1200 @ 75 Hz	202.5	Posi.	Posi.	93.75	75.00

[Applicable to gray cabinet version only.]



Congratulations!

The display you have just purchased carries the TCO'03 Displays label. This means that your display is designed, manufactured and tested according to some of the strictest quality and environmental requirements in the world. This makes for a high performance product, designed with the user in focus that also minimizes the Impact on our natural environment.

Some of the features of the TCO'03 Display requirements:

Ergonomics

- Good visual ergonomics and image quality in order to improve the working environment for the user and to reduce sight and strain problems. Important parameters are luminance, contrast, resolution, reflectance, colour rendition and image stability.

Energy

- Energy-saving mode after a certain time – beneficial both for the user and environment
- Electrical safety
- Emissions
Electromagnetic fields
- Noise emissions

Ecology

- The products must be prepared for recycling and the manufacturer must have a certified environmental management system such as EMAS or ISO 14000
- Restrictions on
 - chlorinated and brominated flame retardants and polymers
 - heavy metals such as cadmium, mercury and lead.

The requirements included in this label have been developed by TCO Development in co-operation with scientists, experts, users as well as manufacturers all over the world. Since the end of the 1980s TCO has been involved in influencing the development of IT equipment in a more user-friendly direction. Our labeling system with displays in 1992 and is now requested by users and IT-manufacturers all over the world.

For more information, please visit
www.tcodevelopment.com

[Applicable to black cabinet version only]



Congratulations!

You have just purchased a TCO'99 approved and labelled product! Your choice has provided you with a product developed for professional use. Your purchase has also contributed to reducing the burden on the environment and also to the further development of environmentally adapted electronics products.

Why do we have environmentally labelled computers?

In many countries, environmental labelling has become an established method for encouraging the adaptation of goods and services to the environment. The main problem, as far as computers and other electronics equipment are concerned, is that environmentally harmful substances are used both in the products and during their manufacture. Since it is not so far possible to satisfactorily recycle the majority of electronics equipment, most of these potentially damaging substances sooner or later enter nature.

There are also other characteristics of a computer, such as energy consumption levels, that are important from the viewpoints of both the work (internal) and natural (external) environments. Since all methods of electricity generation have a negative effect on the environment (e.g. acidic and climate-influencing emissions, radioactive waste), it is vital to save energy. Electronics equipment in offices is often left running continuously and thereby consumes a lot of energy.

What does labelling involve?

This product meets the requirements for the TCO'99 scheme which provides for international and environmental labelling of personal computers. The labelling scheme was developed as a joint effort by the TCO (The Swedish Confederation of Professional Employees), Svenska Naturskyddsforeningen (The Swedish Society for Nature Conservation) and Statens Energimyndighet (The Swedish National Energy Administration).

Approval requirements cover a wide range of issues: environment, ergonomics, usability, emission of electric and magnetic fields, energy consumption and electrical and fire safety.

The environmental demands impose restrictions on the presence and use of heavy metals, brominated and chlorinated flame retardants, CFCs (freons) and chlorinated solvents, among other things. The product must be prepared for recycling and the manufacturer is obliged to have an environmental policy which must be adhered to in each country where the company implements its operational policy.

The energy requirements include a demand that the computer and/or display, after a certain period of inactivity, shall reduce its power consumption to a lower level in one or more stages. The length of time to reactivate the computer shall be reasonable for the user.

Labelled products must meet strict environmental demands, for example, in respect of the reduction of electric and magnetic fields, physical and visual ergonomics and good usability.

You will find a brief summary of the environmental requirements met by this product on the right. The complete environmental criteria document may be ordered from:

TCO Development

SE-114 94 Stockholm, Sweden

Fax: +46 8 782 92 07

Email (Internet): development@tco.se

Current information regarding TCO'99 approved and labelled products may also be obtained via the Internet, using the address: <http://www.tcodevelopment.com/>

Environmental Requirements

Flame retardants

Flame retardants are present in printed circuit boards, cables, wires, casings and housings. Their purpose is to prevent, or at least to delay the spread of fire. Up to 30% of the plastic in a computer casing can consist of flame retardant substances. Most flame retardants contain bromine or chloride, and those flame retardants are chemically related to another group of environmental toxins, PCBs. Both the flame retardants containing bromine or chloride and the PCBs are suspected of giving rise to severe health effects, including reproductive damage in fish-eating birds and mammals, due to the bio-accumulative* processes. Flame retardants have been found in human blood and researchers fear that disturbances in foetus development may occur.

The relevant TCO'99 demand requires that plastic components weighing more than 25 grams must not contain flame retardants with organically bound bromine or chlorine. Flame retardants are allowed in the printed circuit boards since no substitutes are available.

Cadmium**

Cadmium is present in rechargeable batteries and in the colour-generating layers of certain computer displays. Cadmium damages the nervous system and is toxic in high doses.

The relevant TCO'99 requirement states that batteries, the colour-generating layers of display screens and the electrical or electronics components must not contain any cadmium.

Mercury**

Mercury is sometimes found in batteries, relays and switches. It damages the nervous system and is toxic in high doses.

The relevant TCO'99 requirement states that batteries may not contain any mercury. It also demands that mercury is not present in any of the electrical or electronics components associated with the labelled unit.

CFCs (freons)

The relevant TCO'99 requirement states that neither CFCs nor HCFCs may be used during the manufacture and assembly of the product. CFCs (freons) are sometimes used for washing printed circuit boards. CFCs break down ozone and thereby damage the ozone layer in the stratosphere, causing increased reception on earth of ultraviolet light with e.g. increased risks of skin cancer (malignant melanoma) as a consequence.

Lead**

Lead can be found in picture tubes, display screens, solders and capacitors. Lead damages the nervous system and in higher doses, causes lead poisoning.

The relevant TCO'99 requirement permits the inclusion of lead since no replacement has yet been developed.

* Bio-accumulative is defined as substances which accumulate within living organisms.

** Lead, Cadmium and Mercury are heavy metals which are Bio-accumulative.

For U.S.A, Canada, etc. (rated 100-120 Vac) Only

FCC Declaration of Conformity

We, the Responsible Party EIZO NANA O TECHNOLOGIES INC.
5710 Warland Drive, Cypress, CA 90630
Phone: (562) 431-5011

declare that the product Trade name: EIZO
Model: FlexScan L885

is in conformity with Part 15 of the FCC Rules. Operation of this product is subject to the following two conditions: (1) this device may not cause harmful interference, and (2) this device must accept any interference received, including interference that may cause undesired operation.

This equipment has been tested and found to comply with the limits for a Class B digital device, pursuant to Part 15 of the FCC Rules. These limits are designed to provide reasonable protection against harmful interference in a residential installation. This equipment generates, uses, and can radiate radio frequency energy and, if not installed and used in accordance with the instructions, may cause harmful interference to radio communications. However, there is no guarantee that interference will not occur in a particular installation. If this equipment does cause harmful interference to radio or television reception, which can be determined by turning the equipment off and on, the user is encouraged to try to correct the interference by one or more of the following measures.

- * Reorient or relocate the receiving antenna.
- * Increase the separation between the equipment and receiver.
- * Connect the equipment into an outlet on a circuit different from that to which the receiver is connected.
- * Consult the dealer or an experienced radio/TV technician for help.

Changes or modifications not expressly approved by the party responsible for compliance could void the user's authority to operate the equipment.

Note

Use the attached specified cable below or EIZO signal cable with this monitor so as to keep interference within the limits of a Class B digital device.

- AC Cord
- Shielded Signal Cable (enclosed)

Canadian Notice

This Class B digital apparatus complies with Canadian ICES-003.
Cet appareil numérique de la classe B est conforme à la norme NMB-003 du Canada.

Hinweise zur Auswahl des richtigen Schwenkarms für Ihren Monitor

Dieser Monitor ist für Bildschirmarbeitsplätze vorgesehen. Wenn nicht der zum Standardzubehör gehörige Schwenkarm verwendet wird, muss statt dessen ein geeigneter anderer Schwenkarm installiert werden. Bei der Auswahl des Schwenkarms sind die nachstehenden Hinweise zu berücksichtigen:

Der Standfuß muß den nachfolgenden Anforderungen entsprechen:

- a) Der Standfuß muß eine ausreichende mechanische Stabilität zur Aufnahme des Gewichtes vom Bildschirmgerät und des spezifizierten Zubehörs besitzen. Das Gewicht des Bildschirmgerätes und des Zubehörs sind in der zugehörigen Bedienungsanleitung angegeben.
- b) Die Befestigung des Standfusses muß derart erfolgen, daß die oberste Zeile der Bildschirmanzeige nicht höher als die Augenhöhe eines Benutzers in sitzender Position ist.
- c) Im Fall eines stehenden Benutzers muß die Befestigung des Bildschirmgerätes derart erfolgen, daß die Höhe der Bildschirmmitte über dem Boden zwischen 135 – 150 cm beträgt.
- d) Der Standfuß muß die Möglichkeit zur Neigung des Bildschirmgerätes besitzen (max. vorwärts: 5°, min. nach hinten \geq 5°).
- e) Der Standfuß muß die Möglichkeit zur Drehung des Bildschirmgerätes besitzen (max. \pm 180°). Der maximale Kraftaufwand dafür muß weniger als 100 N betragen.
- f) Der Standfuß muß in der Stellung verharren, in die er manuell bewegt wurde.
- g) Der Glanzgrad des Standfusses muß weniger als 20 Glanzeinheiten betragen (seidenmatt).
- h) Der Standfuß mit Bildschirmgerät muß bei einer Neigung von bis zu 10° aus der normalen aufrechten Position kippstabil sein.

Hinweis zur Ergonomie :

Dieser Monitor erfüllt die Anforderungen an die Ergonomie nach EK1-ITB 2000 mit dem Videosignal, 1600 Punkte \times 1200 Zeilen, RGB analog, 0,7 V_{p-p} und mindestens 75,0 Hz Bildwiederholfrequenz, non interlaced. Weiterhin wird aus ergonomischen Gründen empfohlen, die Grundfarbe Blau nicht auf dunklem Untergrund zu verwenden (schlechte Erkennbarkeit, Augenbelastung bei zu geringem Zeichenkontrast.)